

F

Français

ADE70C  
ADE70CX

F

## Table des Matières

### Installation, 2

Instructions d'inversion de la porte  
Où installer votre sèche-linge  
Ventilation  
Vidange de l'eau  
Connexions électrique  
Avant de commencer à utiliser votre sèche-linge

### Description du sèche-linge, 3

Pour ouvrir la porte  
Caractéristiques  
Panneau de commandes

### Démarrage et programmes, 4-6

Choisir un programme  
Tableau des programmes  
Les commandes

### Linge, 7-8

Trier votre linge  
Étiquettes d'entretien  
Vêtements spéciaux  
Temps de séchage

### Avertissements et Suggestions, 9

Sécurité générale  
Élimination  
Économiser de l'énergie et respecter l'environnement

### Entretien et Nettoyage, 10

Éteindre l'électricité  
Nettoyer le filtre après chaque cycle  
Videz le réservoir d'eau après chaque cycle  
Vérifier le tambour après chaque cycle  
Nettoyage du groupe condenseur  
Nettoyer le sèche-linge

### Que faire en cas de panne, 11

### Service Après-vente, 12

Pièces de rechange

# Installation

F

! Conservez cette notice d'utilisation et d'installation à portée de main de manière à pouvoir vous y référer si nécessaire. Emmenez-la avec vous si vous déménagez, et, si vous vendez cet appareil ou que vous le donnez à un tiers, faites en sorte que cette notice accompagne le sèche-linge de manière à ce que le nouveau propriétaire soit informé des avertissements et suggestions concernant le fonctionnement de ce sèche-linge.

! Lisez attentivement ce mode d'emploi; les pages suivantes contiennent des informations importantes concernant l'installation et des suggestions relatives au fonctionnement de cet appareil.

## Instructions d'inversion de la porte

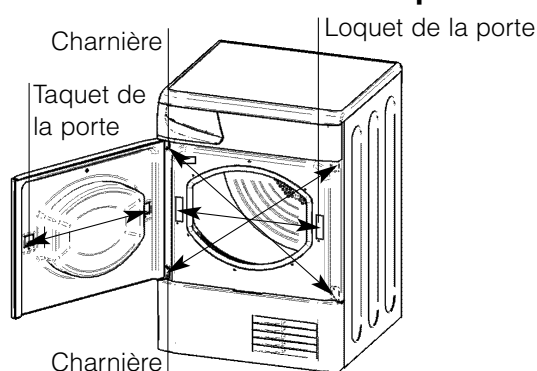

La porte de votre sèche-linge est réversible et les charnières peuvent être facilement changées de côté. Echangez diagonalement les supports de charnières et les vis d'obturation. Echangez le taquet de la porte et le loquet avec leur plaque d'obturation opposée (voir schéma ci-dessus)

## Où installer votre sèche-linge

- Placez votre sèche-linge à une certaine distance des cuisinières, fourneaux, radiateurs, ou plaques de cuisson à gaz, car les flammes peuvent endommager cet appareil.
- Si vous installez cet appareil sous un plan de travail, faites en sorte de laisser un espace de 10 mm entre le dessus de l'appareil et tout autre objet sur ou au-dessus de la machine, et un espace de 15 mm entre les côtés et les éléments d'ameublement ou les murs latéraux. Ceci a pour objectif d'assurer une ventilation convenable. Assurez-vous que les orifices de ventilation situés à l'arrière ne soient pas obstrués.

## Ventilation

Lorsque le sèche-linge est en marche, une aération adéquate est nécessaire. Faites en sorte d'installer votre sèche-linge dans un environnement qui n'est pas humide et qui est doté d'une bonne circulation d'air dans toute la pièce. La circulation d'air autour du sèche linge est essentielle pour condenser l'eau produite au cours du lavage, le sèche linge ne fonctionnera pas efficacement dans un espace clos ou dans un placard.

! Nous vous déconseillons d'installer votre sèche-linge dans un placard. En revanche, le sèche-linge ne doit en aucun cas être placé derrière une porte fermant à clé, une porte coulissante ou une porte montée sur des gonds du côté opposé à la porte de chargement du sèche-linge.

! Si l'on utilise le sèche linge dans une pièce froide ou petite, on rencontrera un certain degré de condensation.

## Vidange de l'eau

Si votre sèche-linge est installé à proximité d'une évacuation, l'eau peut être vidangée dans ce tuyau. Cela évite de vider le réservoir d'eau. Il suffit de retirer le tuyau flexible supérieur de son raccord supérieur à l'arrière du sèche-linge et de raccorder le tuyau fourni au tuyau d'évacuation.

## Connexions électriques

Assurez-vous des points suivants avant de brancher la fiche de l'appareil dans la prise de courant:

- La prise de courant doit être reliée à la terre.
- La prise de courant doit pouvoir supporter la puissance maximale de la machine, qui est indiquée sur la plaque signalétique de l'appareil (voir la *Description du Sèche-linge*).
- La tension électrique doit appartenir à la gamme de valeurs indiquée sur la plaque signalétique de l'appareil (voir la *Description du Sèche-linge*).
- La prise de courant doit être compatible avec la fiche du sèche-linge. Si ce n'est pas le cas, remplacez la fiche ou la prise de courant.

! Le sèche-linge ne doit pas être utilisé à l'extérieur, même si l'espace en question est abrité. Cela peut être dangereux si l'appareil est exposé à la pluie ou à des orages.

! Une fois installés, le cordon d'alimentation et la fiche du sèche-linge doivent être d'accès facile.

! N'utilisez pas de rallonges.

! Le cordon d'alimentation ne doit pas être courbé ou écrasé.

! Le cordon d'alimentation électrique doit être vérifié périodiquement et remplacé par un cordon préparé spécialement pour ce sèche-linge, et installé uniquement par des électriciens agréés (voir *Service Après-vente*). Des cordons d'alimentation neufs ou plus longs sont fournis par les revendeurs agréés contre un supplément.

! Le fabricant rejète toute responsabilité en cas de non-respect de toutes ou partie de ces règles.

! En cas de doute au sujet des points précédents, consultez un electricien qualifié.

## Avant de commencer à utiliser votre sèche-linge

Une fois que vous avez installé votre sèche-linge, et avant de l'utiliser, nettoyez l'intérieur du tambour pour retirer les poussières qui pourraient s'y être accumulées durant le transport.

# Description du sèche-linge

## Pour ouvrir la porte

Appuyez et relâchez le panneau avant dans la position indiquée

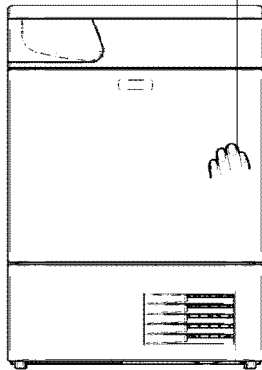

## Caractéristiques

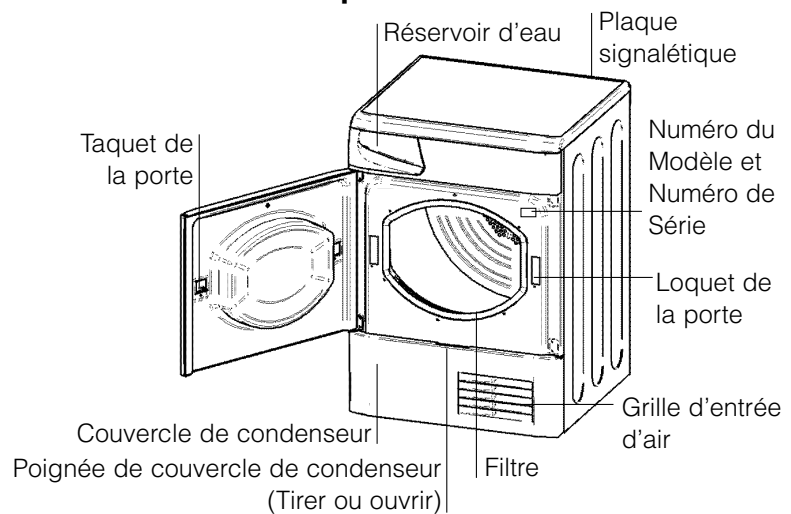

## Panneau de commandes

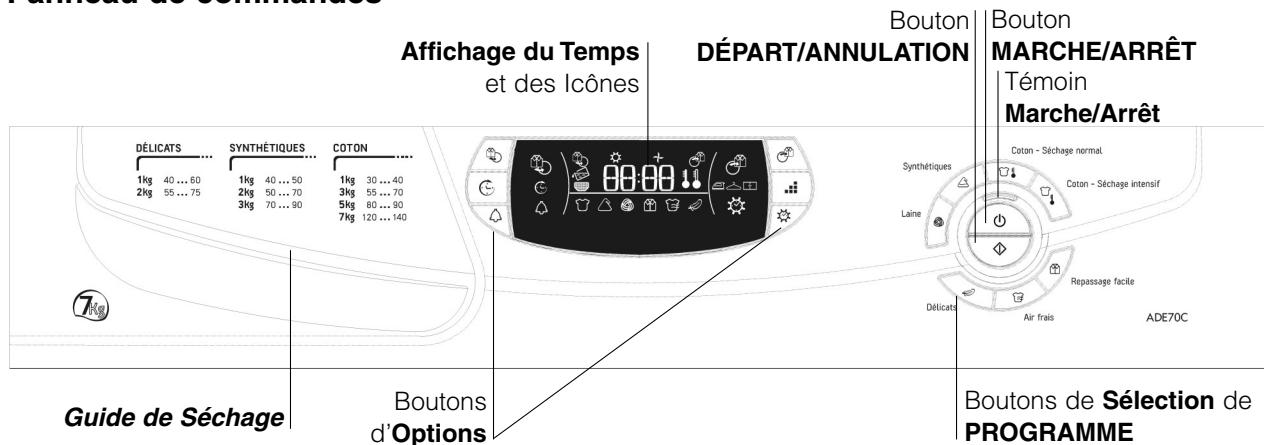

Le bouton **DÉPART/ANNULATION**  commence un programme sélectionné. Quand vous appuyez sur ce bouton il y aura un seul bip court et les icônes de progression clignoteront pour confirmer l'action. Si vous n'avez pas réglé de programme, le buzzer retentit quatre fois. Quand un programme est en cours et que l'on maintient ce bouton appuyé, on obtient un long bip ainsi que l'annulation du programme et l'arrêt du sèche-linge (voir *Démarrage et Programmes*).

Les boutons/icônes **OPTION** : Ces boutons sélectionnent les options disponibles pour votre programme sélectionné (voir *Les Commandes*). Les icônes indiquent que l'option a été sélectionnée.

Le **Guide de Séchage** vous permet de consulter un tableau d'utilisation facile contenant les types de tissus et les capacités de charges.

L'icône de **vidage d'eau**  signale que le réservoir d'eau est plein et doit être vidé. Quand il clignote cela indique que le réservoir est plein. Le témoin mettra quelques secondes avant de s'éteindre après avoir remplacé le réservoir d'eau vide, et pour cela le sèche-linge doit fonctionner (voir *Les Commandes*).

L'icône "**Nettoyer le filtre**"  vous rappelle de nettoyer le filtre à chaque fois que vous utilisez le sèche-linge (voir *Entretien*).

Le témoin **Marche/arrêt**  signale que votre sèche-linge est en cours d'utilisation ou qu'il est prêt pour la sélection d'un programme.

Le bouton **MARCHÉ/ARRÊT**  : si le sèche-linge fonctionne et qu'on appuie sur ce bouton, le sèche-linge s'arrête. Appuyez de nouveau, le sèche-linge redémarre. Si vous n'avez pas ouvert la porte, appuyez sur le bouton DÉPART pour continuer.

Les icônes de **Progression** :  vous indiquent l'état du programme. Elles montrent chaque étape du programme, en s'allumant tour à tour, Pré-Traitement , Séchage , Refroidissement  et Après-Traitement  (voir *Démarrage et Programmes*).







Les boutons de **Sélection de PROGRAMME** règlent le programme : appuyez sur le bouton correspondant au programme que vous souhaitez sélectionner (voir *Démarrage et Programmes*).

Installation
Description
Démarrage et Programmes
Linge
Avertissements et Suggestions
Entretien et Nettoyage
Que faire en cas de panne
Service Après-vente

# Démarrage et Programmes

F

## Choisir un programme

1. Branchez la fiche du sèche-linge dans la prise électrique.
2. Triez votre linge en fonction du type de textiles (*voir Linge*).
3. Ouvrez la porte et en assurant-vous que le filtre soit propre et en place et le réservoir d'eau est vide et en place (*voir Entretien*).
4. Chargez la machine et assurez-vous que des articles ne bloquent pas le joint de la porte. Fermez la porte.
5. Si le témoin lumineux Marche/arrêt ne s'allume pas : appuyez sur le bouton MARCHÉ/ARRÊT .
6. Appuyez sur le bouton de sélection de programme qui correspond au type de tissu que l'on sèche ; après avoir vérifié le Tableau des Programmes (*voir Programmes*) ainsi que les indications pour chaque type de tissu (*voir Linge*).
7. Choisissez l'option Durée de séchage ou Intensité de séchage.
  - Pour l'option Durée de séchage, appuyez sur le bouton Durée de séchage et relâchez-le jusqu'à faire apparaître la durée de séchage souhaitée, ou...
  - Pour sélectionner les paramètres de séchage proposés par défaut, appuyez sur le bouton Intensité de séchage et relâchez-le jusqu'à faire apparaître l'intensité souhaitée.**!** Consultez le tableau des Programmes pour plus de détails.
8. Réglez le départ différé de temporisation et d'autres options si nécessaire.
9. Si vous souhaitez que le buzzer sonne, à la fin du programme, appuyez sur le bouton d'option ALARME .
10. Appuyez sur le bouton DÉPART  pour commencer. L'affichage indiquera le temps qu'il reste jusqu'à la fin. Au cours d'un programme de séchage, vous pouvez vérifier votre linge et sortir les articles qui sont secs pendant que les autres continuent à sécher. Lorsque vous refermez la porte, appuyez sur le bouton DÉPART afin de continuer le séchage.
11. Pendant les quelques dernières minutes des programmes de séchage, avant de terminer le programme, celui-ci entre dans la phase finale de REFROIDISSEMENT  (les textiles sont refroidis), que vous devez toujours laisser se terminer.
12. Le buzzer (si l'on a sélectionné l'option Alarme) vous avertit quand le programme est terminé, L'affichage indique alors . Ouvrez la porte, sortez votre linge, nettoyez le filtre et remettez-le en place. Videz le réservoir d'eau et remplacez-le (*voir Entretien*).  
Si vous avez sélectionné l'option d'Après Traitement  mais que vous ne retirez pas le linge immédiatement, le tambour tournera de temps à autres pendant 10 heures ou jusqu'à ce que vous ouvriez la porte.
13. Débranchez le sèche-linge.

## Programme de Repassage Facile

Le 'Repassage Facile' est un programme court de 10 minutes (8 minutes de chauffage suivies d'une période de refroidissement de 2 minutes) qui 'ébouriffe' les fibres de vêtements qui ont été laissés dans la même position/le même endroit pendant une durée de temps prolongée. Ce cycle relâche les fibres et les rend plus faciles à repasser et à plier.

**!** 'Repassage Facile' n'est pas un programme de séchage et ne doit pas être utilisé pour des vêtements mouillés.

Pour des résultats impeccables:

1. Ne chargez pas plus que la capacité maximum. Les chiffres suivants font référence au poids sec:

Textile	Charge maximum
Coton et cotons mélangés	2,5 kg
Synthétiques	2 kg
Jeans	2 kg

2. Videz le sèche-linge aussitôt le programme terminé, suspendez, pliez ou repassez les articles et rangez-les dans l'armoire. Si cela n'est pas possible, répétez le programme.

L'effet 'Repassage Facile' varie d'un textile à l'autre. Il fonctionne bien sur les textiles traditionnels comme le Coton ou les Cotons mélangés, et moins bien sur les fibres acryliques et sur les matériaux comme le Tencel®.

## Programme Laine

- Il s'agit d'un programme pour faire tourner les vêtements tolérant le sèche-linge et marqués du symbole .
- Le programme peut être utilisé pour des charges jusqu'à 1kg (environ 3 pull-overs).
- Nous recommandons de retourner les vêtements avant de les sécher.
- Ce programme mettra environ 20 à 40 minutes, mais peut prendre plus longtemps en fonction de la taille et de la densité de la charge et de la vitesse d'essorage utilisée dans votre lave-linge.
- Les charges séchées dans ce programme sont normalement prêtes à porter, mais pour certains vêtements plus lourds, les bords peuvent être légèrement humides. Laissez sécher naturellement car un séchage excessif pourrait les endommager.

**!** Au contraire des autres matières, le mécanisme du rétrécissement de la laine est irréversible ; c'est-à-dire qu'elle ne reviendra pas à sa taille et à sa forme d'origine.

**!** Ce programme ne convient pas pour les vêtements acryliques.

# Démarrage et Programmes



## Programmes

! Si le Voyant Marche/Arrêt n'est pas illuminé ; Appuyez sur le bouton MARCHE/ARRÊT (1) et sélectionnez ensuite le programme.

Programme	Ce qu'il fait...	Comment le régler...	Remarque:
<b>Cotons Température Élevée</b> 	Sèche vos vêtements en coton sur Température Élevée	1. Appuyez sur le bouton Coton - Température Élevée 2. Sélectionnez l'option Durée de séchage  ou Automatique - Pour l'option Durée de séchage , voir 'Temporisé', ci-dessous, ou... - Pour sélectionner les paramètres de séchage proposés par défaut, appuyez sur le bouton Intensité de séchage  et relâchez-le jusqu'à faire apparaître l'intensité souhaitée. 3. Sélectionnez des Options, si nécessaire 4. Appuyez sur le bouton de DÉPART .	<b>Options disponibles:</b> Alarme , Départ Différé Pré-Traitement Après- Traitement <b>Options de Séchage:</b> Automatique Sec pour Repassage Sec pour Cintre Sec pour Armoire  : par défaut
<b>Cotons Basse Température</b> 	Sèche vos vêtements en Coton sur Basse Température	1. Appuyez sur le bouton Coton – Basse Température 2. Sélectionnez un temps de séchage, voir Temporisé  ci-dessous.	<b>Options disponibles:</b> Voir Temporisé , ci-dessous.
<b>Synthétiques</b> 	Sèche vos vêtements Synthétiques sur Température Élevée	1. Appuyez sur le bouton Synthétiques 2. Sélectionnez l'option Durée de séchage  ou Automatique - Pour l'option Durée de séchage , voir 'Temporisé', ci-dessous, ou... - Pour sélectionner les paramètres de séchage proposés par défaut, appuyez sur le bouton Intensité de séchage  et relâchez-le jusqu'à faire apparaître l'intensité souhaitée. 3. Sélectionnez des Options, si nécessaire 4. Appuyez sur le bouton de DÉPART .	<b>Options disponibles:</b> Alarme , Départ Différé Pré-Traitement Après- Traitement <b>Options de Séchage:</b> Automatique Sec pour Repassage Sec pour Cintre Sec pour Armoire  : par défaut
<b>Lainage</b> 	Sèche vos vêtements en Laine (voir la page précédente).	1. Appuyez sur le bouton Laine 2. Sélectionnez des Options, si nécessaire 3. Appuyez sur le bouton de DÉPART .	<b>Options disponibles:</b> Alarme • Un programme Automatique
<b>Déliçats</b>  (par ex. Acryliques)	Sèche vos vêtements sur le réglage Température Douce , prêts à être portés.	1. Appuyez sur le bouton Délicats 2. Si un programme Temporisé  est requis (voir Temporisé, ci-dessous). Sinon l'option par défaut est Automatique 3. Sélectionnez des Options, si nécessaire 4. Appuyez sur le bouton de DÉPART .	<b>Options disponibles:</b> Alarme , Départ Différé Pré-Traitement Après- Traitement • La valeur par défaut est Automatique
<b>Aération</b> 	Programme de 20 minutes qui aère vos vêtements avec de l'air frais. Utilisez aussi pour refroidir les vêtements chauds.	1. Appuyez sur le bouton d'aération 2. Sélectionnez des Options, si nécessaire 3. Appuyez sur le bouton de DÉPART .	<b>Options disponibles:</b> Alarme
<b>Repassage Facile</b> 	Programme court (10 minutes environ) qui adoucit les fibres des vêtements qui sont prêts à être repassés.	1. Appuyez sur le bouton Repassage Facile 2. Sélectionnez des Options, si nécessaire 3. Appuyez sur le bouton de DÉPART .	<b>! Ceci n'est pas un programme de séchage (voir la page précédente).</b> <b>Options disponibles:</b> Alarme

## Temporisé

<b>Séchage Minuté</b> (0:20, 0:40, 1:00, 1:20, 1:40, 2:00 ou 2:20 Heures: Minutes)	Utilisez toujours le Séchage Temporisé pour les charges inférieures à 1 kg, ou si vous préférez un résultat de séchage différent  Le réglage de température dépend de l'option de tissus sélectionnée : l'affichage indiquera BASSE Température  ou Température ÉLEVÉE  selon le cas.	1. Appuyez et relâchez le bouton Temporisé jusqu'à ce que l'affichage indique la sélection requise. Chaque pression avance d'un cran , , ,  et se répète. • Les Délicats ont un temps maximum de . • Quand  est affichée, l'option Automatique  est disponible si vous changez d'avis. 2. Sélectionnez des Options, si nécessaire 3. Appuyez sur le bouton de DÉPART .	<b>Options disponibles:</b> Alarme , Départ Différé Pré-Traitement Après- Traitement  Consultez les temps de séchage suggérés (voir Linge).  Les 10 dernières minutes de ces programmes correspondent à la Phase de Refroidissement .
---	--	--	--

F

Installation

Description

Démarrage et programmes

Linge

Avertissements et Suggestions

Entretien et Nettoyage

Que faire en cas de panne

Service Après-Vente

# Démarrage et Programmes

F

## Les Commandes

**! Attention**, après avoir appuyé sur le bouton de départ, le programme ne peut pas être changé.

**! Bouton MARCHÉ/ARRÊT**  : appuyez sur ce bouton pour suspendre le programme. Appuyez de nouveau et le programme reprendra. Si vous avez ouvert la porte il vous faudra d'abord appuyer sur le bouton de démarrage pour reprendre le programme.

**! Bouton DÉPART/ANNULATION** : Maintenez ce bouton appuyé pour annuler un programme. L'affichage indique alors .



### • Boutons / Icônes des OPTIONS

Ces boutons sont utilisés pour adapter le programme sélectionné à vos besoins. Il faut sélectionner un programme en appuyant sur un bouton de sélection de programme avant de pouvoir sélectionner une option. Les options ne sont pas toutes disponibles pour tous les programmes (*voir Démarrage et Programmes*). Si une option n'est pas disponible et si vous appuyez sur le bouton, l'avertisseur émet un bip sonore quatre fois. Si l'option est disponible il n'y aura qu'un seul bip et l'icône d'options s'allume pour confirmer la sélection.

#### Départ Différé

Le départ de certains programmes (*voir Démarrage et Programmes*) peut être retardé d'un délai pouvant aller jusqu'à 18 heures. Assurez-vous que le réservoir d'eau est vidé avant de régler le départ différé.

Pour régler, appuyez sur le bouton de départ différé.

L'affichage indique  et l'icône d'option départ différé  s'allume. Appuyez de nouveau et un délai d'une heure est sélectionnée et l'affichage indique , chaque pression supplémentaire du bouton ajoute une heure au délai.

Quand  est affiché, une pression supplémentaire donne l'affichage suivant  et, après quelques secondes annule le délai.

#### Pré-Traitement

Cette option n'est disponible que si un départ retardé a été sélectionné. Elle culbute les vêtements de temps à autre durant la période de délai pour aider à éviter qu'ils ne se froissent.

#### Alarme

Option disponible sur tous les programmes, et permet à l'indicateur sonore de retentir à la fin du cycle de séchage, pour vous rappeler que les vêtements peuvent être retirés de la machine.



Appuyez sur le bouton et l'icône indiquera que l'option a été sélectionnée.



#### Après-Traitement

Lorsque cette option est disponible, et qu'elle est sélectionnée, les vêtements sont basculés de temps à autre une fois les cycles de séchage et de refroidissement achevés, pour aider à éviter que les vêtements ne se froissent au cas où vous ne pourriez pas les retirer de la machine immédiatement en fin de programme.

### • AFFICHAGE DU TEMPS

L'affichage indique soit le temps restant pour les programmes retardés, ou bien la quantité de temps restant pour un programme de séchage.

 Le délai du départ est affiché en heures et est décompté toutes les heures. L'icône de départ différé  clignote lorsqu'on a appuyé sur le bouton de départ.

Le temps restant jusqu'à la fin du programme est affiché en heures et en minutes et est décompté toutes les minutes, cela inclut la phase de refroidissement. Le réglage de température  ÉLEVÉE ou  BASSE est également indiqué.

Lorsque les programmes minutés sont sélectionnés, le temps affiché durant tout le cycle est le temps réel restant. Quand on sélectionne un programme automatique, le temps affiché est une évaluation du temps restant.

Lorsque le programme est sélectionné, l'affichage indique le temps requis pour sécher une charge totale, et après environ 10 minutes, le contrôleur calcule une meilleure estimation du temps de cycle.

Les deux points entre les heures et les minutes clignotent pour indiquer que le temps est décompté. Lorsque le programme termine sa phase de refroidissement, l'affichage indique .

L'affichage indique aussi si votre sèche-linge présente un problème ; si c'est le cas, l'affichage indique F suivi d'un numéro de code d'erreur (*voir Que faire en cas de panne*).

### • Icône de vidage d'eau / Récipient

(Si vous avez raccordé votre sèche-linge à une vidange, ne tenez pas compte de cette icône, car il n'est pas nécessaire de vider le réservoir d'eau).

Lorsque cette icône est allumée (ne clignote pas) cela vous rappelle de vider le réservoir d'eau.

Si le réservoir d'eau se remplit pendant un programme, le chauffage s'éteint et le séchoir entre dans une période de Refroidissement puis l'icône clignote et le bruiteur retentit. Après cela il s'arrête et toutes les icônes de progression s'allument et l'icône de vidage d'eau clignote.

Vous devez vider le réservoir d'eau puis redémarrer le sèche-linge sinon le linge ne séchera pas. Après avoir redémarré le sèche-linge, l'icône s'éteindra après quelques secondes. Pour éviter cela, videz le réservoir d'eau à chaque fois que vous utilisez le sèche-linge (*voir Entretien*).

### • Ouverture de la Porte

Le fait d'ouvrir la porte durant un programme arrête le sèche-linge et a les effets suivants :

- L'ensemble des 4 icônes de progression s'allument.
- Durant une phase de délai, celui-ci continue à être décompté. Le bouton de départ **doit** être enfoncé pour reprendre le programme concerné.

Les icônes de progression changeront pour indiquer la situation actuelle.

- Durant la phase de séchage du programme, les colonnes de l'affichage s'arrêtent de clignoter pour montrer que le compte à rebours est arrêté.

Le bouton de départ **doit** être enfoncé pour reprendre le programme. Les icônes de progression changeront pour indiquer la situation actuelle, les colonnes clignoteront et le compte à rebours reprendra.

- Durant un programme d'Aération ou de Refroidissement, ou pendant la phase d'Après-Traitement, le programme se termine et l'affichage indique .

### • Remarque

En cas de coupure de courant, éteignez l'appareil ou débranchez-le, appuyez sur le bouton DÉPART et le programme reprendra.

## Trier votre linge

- Vérifiez les symboles sur les étiquettes des vêtements pour vous assurer que les articles peuvent être passés au sèche-linge.
- Triez votre linge par type de textile.
- Videz les poches et vérifiez les boutons.
- Fermez les fermetures Éclair et les crochets et attachez les ceintures et les cordons.
- Essorez chaque article de manière à éliminer autant d'eau que possible.

! Ne chargez pas de vêtements mouillés qui dégouttent dans le sèche-linge.

## Taille maximale de la charge

Ne chargez pas plus que la capacité maximale. Les chiffres suivants font référence au poids sec :

Fibres naturelles : 7 kg max.

Fibres synthétiques : 3 kg max

! NE surchargez PAS le sèche-linge car cela pourrait réduire ses performances de séchage.

## Charge typique





Vêtements		
Chemisier	en coton	150 g
	Autre	100 g
Robe	en coton	500 g
	Autre	350 g
Jeans		700 g
10 couches lavables		1000 g
Chemise	en coton	300 g
	Autre	200 g
T-Shirt		125 g

Linge de maison		
Housse de couette (Double)	en coton	1500 g
	Autre	1000 g
Grande nappe		700 g
Petite nappe		250 g
Torchon		100 g
Drap de bain		700 g
Serviette éponge		350 g
Draps doubles		500 g
Draps 1 personne		350 g

À la fin d'un cycle de séchage, il se peut que les cotons soient toujours humides si vous les avez regroupés avec les synthétiques. Si cela se produit, faites-leur simplement subir une petite période de séchage supplémentaire.

## Étiquettes d'Entretien

Regardez les étiquettes sur vos vêtements, en particulier lorsque vous les séchez pour la première fois au sèche-linge. Les symboles suivants sont les plus courants:

-  Séchage en machine
-  **Pas** de séchage en machine
-  Séchage à température normale
-  Séchage à basse température

## Articles ne convenant pas au séchage en machine

- Les articles qui contiennent du caoutchouc ou des matériaux similaires au caoutchouc ou ceux qui contiennent un film plastique (oreillers, coussins, ou vêtements de pluie en PVC), tous autres articles ou objets inflammables ou contenant des substances inflammables (serviettes éponge imprégnées de laque à cheveux).
- Fibres de verre (certains types de tentures)
- Articles qui ont été nettoyés à sec
- Articles portant le Code ITCL  (*voir Vêtements spéciaux*). Ces derniers peuvent être nettoyés avec des produits spéciaux de nettoyage à sec à domicile. Suivez attentivement le mode d'emploi.
- Les gros articles volumineux (couettes, sacs de couchage, oreillers, coussins, grands dessus de lits etc.). Ceux-ci augmentent de volume lorsqu'ils séchent et cela empêcherait l'air de circuler à travers le sèche-linge.

L

Installation

Description

Démarrage et programmes

Linge

Avertissements et Suggestions

Entretien et Nettoyage

Que faire en cas de panne

Service Après-vente

# Linge

F

## Vêtements spéciaux

**Les Couvertures et Dessus de lits :** articles en acrylique (Acilan, Courtelle, Orion, Dralon) **doivent être séchés** avec des précautions particulières, à BASSE température. Évitez de les sécher pendant une durée prolongée.

**Vêtements plissés ou froissés :** lisez les instructions de séchage du fabricant figurant sur le vêtement.

**Articles amidonnés :** ne séchez pas ces derniers avec des articles non amidonnés. Faites en sorte de retirer autant de solution d'amidonage que possible de la charge avant de placer celle-ci dans le sèche-linge. Ne séchez pas de façon excessive : l'amidon pourrait devenir poudreux et laisser vos vêtements sans tenue, ce qui irait à l'encontre du but recherché.

## Temps de séchage

Ces temps sont approximatifs et peuvent varier en fonction des paramètres suivants :

- La quantité d'eau retenue dans les vêtements après le cycle d'essorage : les serviettes éponge et les textiles délicats retiennent une quantité importante d'eau.
- Les textiles : des articles qui sont constitué par le même type de textile mais qui ont des textures et des épaisseurs différentes peuvent ne pas avoir le même temps de séchage.
- La quantité de linge : les articles uniques ou les petites charges peuvent prendre plus longtemps à sécher.

- La sèche-linge : Si vous avez l'intention de repasser certains de vos vêtements, vous pouvez les sortir de la machine alors qu'ils sont encore un peu humides. Les autres vêtements peuvent y rester plus longtemps si vous voulez qu'ils en sortent entièrement secs.
- Le réglage de la température.
- La température ambiante : si la pièce dans laquelle le sèche-linge est installé est froide, cela prendra plus longtemps à l'appareil pour sécher vos vêtements.
- Le volume : certains articles volumineux peuvent être séchés en machine avec quelques précautions. Nous vous suggérons de retirer plusieurs fois ces articles de la machine, de les secouer et de les remettre dans le sèche-linge jusqu'à ce que celui-ci ait terminé de les sécher.



**!** Ne séchez pas excessivement vos vêtements. Tous les tissus contiennent une certaine quantité d'humidité naturelle, ce qui les rend doux et gonflants.

Le tableau (*voir ci-dessous*) présente les temps de séchage APPROXIMATIFS en heures : minutes. Comme on peut les voir sur l'affichage les temps sont également indiqués en Minutes uniquement pour référence.

Les temps indiqués sont pour les programmes automatiques de Séchage Armoire.

Les réglages de Séchage Temporisé sont également indiqués, pour vous aider à choisir l'option appropriée.

Les poids font référence aux vêtements secs.

<b>Cotons</b> 				Demi-charge				Charge complète	
		1 kg	2 kg	3 kg	4 kg	5 kg	6 kg	7 kg	
	<b>Température Élevée</b>	Durée Automatique	0:30 - 0:40	0:40 - 0:55	0:55 - 1:10	1:10 - 1:20	1:20 - 1:30	1:35 - 2:00	2:00 - 2:20
		Minutes Automatiques	30 - 40	40 - 55	55 - 70	70 - 80	80 - 90	95 - 120	120 - 140
		Séchage Temporisé	0:20 ou 0:40	0:40 ou 1:00	1:00 ou 1:20	1:00 ou 1:20	1:20 ou 1:40	1:40 ou 2:00	2:00 ou 2:20
Temps de séchage après 800-1000trs/mn dans la machine à laver									
<b>Synthétiques</b> 				Demi-charge		Charge complète			
		1 kg		2 kg		3 kg			
	<b>Température Élevée</b>	Durée Automatique		0:40 - 0:50		0:50 - 1:10		1:10 - 1:30	
		Minutes Automatiques		40 - 50		50 - 70		70 - 90	
		Séchage Temporisé		0:40 ou 1:00		0:40 ou 1:20		1:00 ou 1:20 ou 1:40	
Temps de séchage après essorage réduit dans la machine à laver									
<b>Délicats (Acryliques)</b> 		Demi-charge			Charge complète				
		1 kg			2 kg				
	<b>Basse température</b>	Durée Automatique			0:40 - 1:20			1:20 - 1:40	
		Minutes Automatiques			40 - 80			80 - 100	
		Séchage Temporisé			0:40 ou 1:00 ou 1:20			1:20 ou 1:40	
Temps de séchage après essorage réduit dans la machine à laver									



# Avertissements et Suggestions



! Cet appareil a été conçu et construit conformément à des normes de sécurité internationales. Ces avertissements sont donnés pour des raisons de sécurité et doivent être lus attentivement.

**CE** Cet appareil est conforme aux Directives Européennes suivantes:  
-72/23/EEC et 93/68/EEC (Équipement Basse Tension)  
-89/336/EEC, 92/31/EEC et 93/68/EEC (Compatibilité Électromagnétique)

## Sécurité Générale

- Ce sèche-linge a été conçu pour un usage domestique, et non professionnel.
- Ce sèche-linge doit être utilisé par des adultes, et le mode d'emploi contenu dans cette notice doit être bien respecté.
- Ne touchez pas cet appareil lorsque vous êtes pieds nus ou avec des mains ou des pieds humides.
- Débranchez cette machine en tirant sur la fiche et non sur le cordon.
- Les enfants ne doivent pas se trouver à proximité du sèche-linge lorsque celui-ci est en marche. Après avoir utilisé ce sèche-linge, éteignez-le et débranchez-le. Tenez la porte fermée pour assurer que les enfants ne jouent pas avec.
- Cet appareil doit être installé correctement et avoir une ventilation convenable. L'arrivée d'air sur le devant du sèche-linge et l'évent derrière le sèche-linge ne doivent jamais être obstrués (*voir Installation*).
- N'utilisez jamais le sèche-linge sur de la moquette où la hauteur des poils empêcherait l'air d'entrer dans la sèche-linge à partir de la base.
- Vérifiez que le sèche-linge est bien vide avant de le charger.
- L'arrière du sèche-linge peut devenir très chaud. Ne le touchez jamais en cours d'utilisation.
- N'utilisez pas le sèche-linge si le filtre, le réservoir d'eau et le condenseur ne sont pas bien en place (*voir Entretien*).
- N'utilisez pas de liquide assouplissant pour le linge dans le sèche-linge ; ajoutez-le au rinçage final de votre lavage.
- Ne surchargez pas le sèche-linge (*voir Linge* pour les charges maximales).
- Ne chargez pas d'articles qui dégouttent d'eau.
- Ne séchez que des articles qui ont été lavés avec de l'eau et un détergent, rincés et essorés. Le fait de sécher des articles qui N'ONT PAS été lavés avec de l'eau constitue un danger d'incendie.
- Vérifiez avec soin toutes les instructions sur les étiquettes des vêtements (*voir Linge*).
- Ne séchez pas des vêtements qui ont été traités avec des produits chimiques.
- Ne séchez jamais des articles qui ont été contaminés avec des substances inflammables (essence, pétrole, peinture, laque à cheveux, crèmes, matières grasses ou huiles de cuisson).
- Ne séchez pas du caoutchouc sec, du caoutchouc mousse, du plastique, de la mousse plastique, des couches culottes ou des doublures pour couches lavables, du polyéthylène ou du papier.
- Ne séchez pas d'articles de grande taille, très volumineux.
- Ne séchez pas de fibres acryliques à hautes températures.
- Terminez chaque programme avec sa Phase de Refroidissement.

- N'éteignez pas le sèche-linge s'il contient encore des articles chauds.
- Nettoyez le filtre après chaque utilisation (*voir Entretien*).
- Videz le réservoir d'eau après chaque utilisation (*voir Entretien*).
- Nettoyez le groupe condenseur à intervalles réguliers (*voir Entretien*).
- Ne laissez pas s'accumuler de peluches autour du sèche-linge.
- Ne montez jamais sur le sèche-linge. Cela pourrait l'endommager.
- Respectez toujours les normes et exigences électriques (*voir Installation*).
- Achetez toujours des pièces de rechange et accessoires d'origine (*voir Service Après-vente*).

## Information recyclage et enlèvement de nos produits



Dans le cadre de notre engagement envers la protection de l'environnement, nous nous réservons le droit d'utiliser des pièces recyclées de qualité afin de réduire les coûts pour notre clientèle et de limiter les gaspillages de matières premières.

- Élimination du matériau d'emballage: respectez les réglementations locales, de manière à ce que l'emballage puisse être recyclé.
- Pour éviter que des enfants se blessent, ôtez la porte et la prise et puis coupez le câble secteur au ras de l'appareil. Jetez ces pièces séparément de sorte que l'appareil ne puisse plus être branché sur une prise de secteur.

## Enlèvement des appareils ménagers usagés

La Directive Européenne 2002/96/EC sur les Déchets des Equipements Electriques et Electroniques (DEEE), exige que les appareils ménagers usagés ne soient pas jetés dans le flux normal des déchets municipaux. Les appareils usagés doivent être collectés séparément afin d'optimiser le taux de récupération et le recyclage des matériaux qui les composent et réduire l'impact sur la santé humaine et l'environnement.



Le symbole de la "poubelle barrée" est apposée sur tous les produits pour rappeler les obligations de collecte séparée.

Les consommateurs devront contacter les autorités locales ou leur revendeur concernant la démarche à suivre pour l'enlèvement de leur vieil appareil.

## Économiser de l'énergie et respecter l'environnement

- Essorez les articles pour éliminer l'eau en excès avant de les passer au sèche-linge (si vous utilisez une machine à laver, sélectionnez un cycle d'essorage à grande vitesse). Ceci vous permettra d'économiser du temps et de l'énergie durant le séchage.
- Séchez toujours des charges complètes – vous économiserez de l'énergie : les articles uniques ou les petites charges prennent plus longtemps à sécher.
- Nettoyez le filtre après chaque utilisation pour limiter les coûts de consommation d'énergie (*voir Entretien*).

L

Installation

Description

Démarrage et programmes

Linge

Avertissements et Suggestions

Entretien et Nettoyage

Que faire en cas de panne

Service Après-vente

# Entretien et Nettoyage

F

## Éteignez l'électricité

! Débranchez votre sèche-linge lorsque vous ne l'utilisez pas, lorsque vous le nettoyez et durant toutes les opérations d'entretien.

## Nettoyez le filtre après chaque cycle

Le filtre est une pièce importante de votre sèche-linge: il accumule des peluches qui se forment durant le séchage. Des petits objets peuvent aussi être piégés dans le filtre. Par conséquent, une fois le séchage terminé, nettoyez le filtre en le rinçant sous l'eau courante ou avec votre aspirateur. Si le filtre devient bloqué, le flux d'air à l'intérieur du sèche-linge est sérieusement compromis : les temps de séchage sont allongés et vous consommez davantage d'énergie. Cela peut aussi endommager votre sèche-linge.

Le filtre se trouve devant la garniture du sèche-linge (voir le diagramme).

Pour retirer le filtre :

1. Tirez la poignée en plastique du filtre vers le haut (voir le diagramme).
2. Nettoyez le filtre et remettez-le correctement en place. Assurez-vous que le filtre soit bien inséré à fond dans la garniture du sèche-linge.

! N'utilisez pas le sèche-linge sans avoir remis le filtre en place.

## Videz le réservoir d'eau après chaque cycle

Faites sortir le réservoir du sèche-linge et videz-le dans un évier ou autre évacuation appropriée. Remettez le réservoir d'eau bien en place.

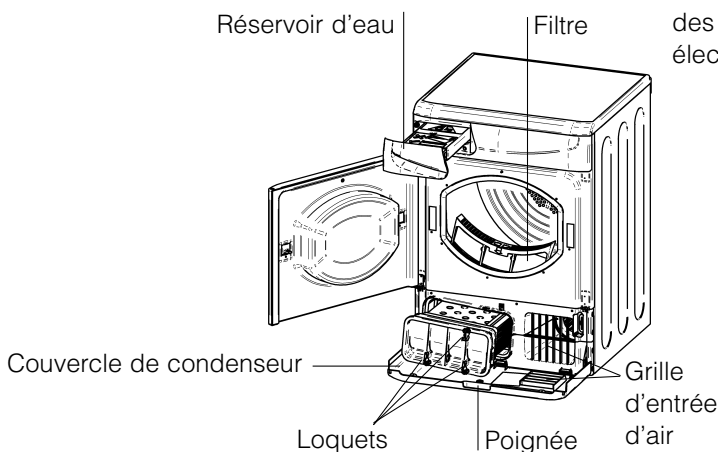

## Vérifiez le tambour après chaque cycle

Tournez le tambour à la main afin de retirer les petits articles (mouchoirs) qui pourraient y avoir été oubliés.

## Nettoyage du groupe condenseur

Périodiquement (chaque mois) retirez le groupe condenseur et nettoyez toute accumulation de peluche entre les plaques en le rinçant sous le robinet à l'eau froide. Ceci devrait être effectué avec l'eau froide de l'arrière du condenseur.

Pour retirer du groupe condenseur :

1. Débranchez le sèche-linge et ouvrez la porte.
2. Tirez sur le couvercle du condenseur pour l'ouvrir (voir schéma). Dégagez les trois loquets en tournant à 90° dans le sens anti-horaire puis tirez sur la poignée et retirez-le du sèche-linge.
3. Nettoyez la surface des joints d'étanchéité et remplacez-les, en vous assurant que les loquets ont été bien bloqués.

## Nettoyage

- Les parties externes en métal ou en plastique et les pièces en caoutchouc peuvent être nettoyées avec un chiffon humide.
- Périodiquement (tous les 6 mois), aspirez la grille d'entrée d'air de devant, ainsi que les événements à l'arrière du sèche-linge pour retirer toute accumulation de peluche ou poussière. En outre, pour retirer l'accumulation de peluche de l'avant du condenseur et de la zone du filtre, nettoyez occasionnellement avec un aspirateur.

! N'utilisez pas de solvants ou d'abrasifs.

! Votre sèche-linge utilise des roulements spéciaux qui n'ont pas besoin d'être lubrifiés.

! Faites vérifier régulièrement votre sèche-linge par des techniciens agréés pour assurer une sécurité électrique et mécanique (voir Service d'Entretien).

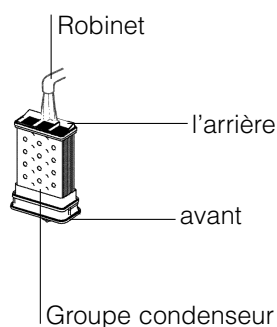

# Que faire en cas de panne

Votre sèche-linge semble ne pas fonctionner. Avant d'appeler votre Centre de Service d'Entretien (*voir Service d'Entretien*), passez en revue les suggestions de dépannage suivantes :

## Problème :

## Causes possibles / Solution :

**Le sèche-linge ne démarre pas.**

- La fiche n'est pas branchée dans la prise de courant, ou ne fait pas contact.
- Il y a eu une coupure de courant.
- Le fusible a sauté. Essayez de brancher un autre appareil dans la prise électrique.
- Utilisez-vous une rallonge ? Essayez de brancher le cordon d'alimentation du sèche-linge directement dans la prise.
- La porte n'est pas bien fermée ?
- Le PROGRAMME n'a pas été réglé convenablement (*voir Démarrage et Programmes*).
- Le bouton DÉPART n'est pas enfoncé (*voir Démarrage et Programmes*).

**Le cycle de séchage ne démarre pas.**

- Vous avez réglé l'appareil sur un temps de délai (*voir Démarrage et Programmes*).

**L'appareil met longtemps à sécher.**

- Le filtre n'a pas été nettoyé (*voir Entretien*).
- La température choisie n'est pas idéale pour le type de textile que vous séchez (*voir Démarrage et Programmes, et voir Linge*).
- Le réservoir d'eau a-t-il besoin d'être vidé ? L'icône de vidage d'eau clignote-t-elle ? (*voir Entretien*).
- Le condenseur a-t-il besoin d'être nettoyé ? (*voir Entretien*).
- La durée de séchage correcte n'a pas été sélectionnée pour la charge (*voir Linge*).
- La grille d'entrée d'air ou les entrées d'air à l'arrière sont obstruées (*voir Installation, et voir Entretien*).
- Le linge était trop mouillé (*voir Linge*).
- Le sèche-linge était surchargé (*voir Linge*).

**L'icône de vider l'eau clignote mais le séchoir n'a fonctionné que pendant une courte période.**

- Le récipient d'eau n'a probablement pas été vidé au début du programme. Ne pas attendre le signal de vidage d'eau, toujours vérifier et vider le récipient avant de commencer un nouveau programme de séchage (*voir Entretien*).

**L'icône de vider l'eau est allumée et le récipient d'eau n'est pas plein.**

- C'est normal, l'icône clignote quand le récipient est plein. Si l'icône est allumée mais ne clignote pas c'est simplement un rappel de vider le récipient (*voir Démarrage et Programmes*).

**Le programme se termine et le linge est plus humide que la normale**

- ! par mesure de sécurité, le sèche-linge a un temps maximum de programme de 3 heures. Si le programme automatique n'a pas détecté l'humidité finale requise dans le temps prévu, le sèche-linge terminera le programme et s'arrêtera. Vérifiez les points ci-dessus et lancez le programme à nouveau, si le linge est encore humide, contactez le Centre de service après-vente (*voir Service Après-vente*).

**L'affichage indique un dysfonctionnement code F suivi de un ou deux chiffres.**

- Si l'écran affiche un code F10 ou F15:
  - éteignez le sèche-linge et débranchez la prise électrique. Nettoyez le filtre et le condenseur (*voir Entretien*). Rebranchez la prise électrique, mettez le sèche-linge en marche puis lancez un autre programme. Si un code F10 ou F15 s'affiche toujours, contactez le service après-vente (*voir Service Après-vente*).
- Si un autre code s'affiche : Notez le code et contactez le service après-vente (*voir Service Après-vente*).

L

Installation

Description

Démarrage et programmes

Linge

Avertissements et suggestions

Entretien et Nettoyage

Que faire en cas de panne

Service Après-vente



F

## Avant d'appeler le Centre de Service Après-Vente :

- Utilisez le guide de dépannage pour voir si vous pouvez résoudre le problème vous-même (*voir Que faire en cas de panne*).
- Si non, éteignez le sèche-linge et appelez le Centre de Service Après-Vente le plus proche.

## Quelles informations donner au Centre de Service Après-Vente :

- Vos nom, adresse et code postal.
- Votre numéro de téléphone.
- Le type de problème.
- La date d'achat.
- Le modèle de l'appareil (Mod.).
- Le numéro de série (S/N).

Vous trouverez ces informations sur la fiche signalétique située à l'intérieur de la porte de la machine.

## Pièces de Rechange







Ce sèche-linge est une machine complexe. Le réparer vous-même ou essayer de le faire réparer par une personne non agréée pourrait entraîner des dommages corporels pour une ou plusieurs personnes, cela pourrait endommager la machine et cela pourrait rendre invalide la garantie des pièces de rechange.

Appelez un technicien agréé si vous avez des problèmes lors de l'utilisation de ce sèche-linge.

Les pièces de rechange ont été conçues exclusivement pour cet appareil et pour aucune autre utilisation.

# Programmes Comparatifs

- Programmes recommandés pour effectuer des essais comparatifs selon la norme EN61121

Programme (EN61121)	Programme à sélectionner	Charge	Options de Séchage
Sec Cotons	Cotons Température Élevée 	7 kg	Sec pour Cintre 
Sec pour repassage Cotons	Cotons Température Élevée 	7 kg	Sec pour Repassage 
Déliçats	Synthétiques 	3 kg	Sec pour Armoire 

! Note : cette liste d'options de programme n'est pas exhaustive (*voir Démarrage et Programmes*).