

FR CONDITION DE GARANTIE

Ce produit est garanti pour une période de 2 ans à partir de la date d'achat*, contre toute défaillance résultant d'un vice de fabrication ou de matériau. Cette garantie ne couvre pas les vices ou les dommages résultant d'une mauvaise installation, d'une utilisation incorrecte ou de l'usure anormale du produit.

*sur présentation du ticket de caisse.

NL GARANTIEVOORWAARDEN

Dit product wordt gegarandeerd voor een periode van 2 jaar vanaf de aankoopdatum*, voor elke storing die het gevolg is van een fabricagefout of het materiaal. Gebreken of schade door slechte installatie, onjuist gebruik of abnormale slijtage van het product worden niet gedekt door deze garantie.

*op vertoon van kassabon.

ES CONDICIONES DE LA GARANTÍA

Este producto tiene una garantía por un período de 2 años a partir de la fecha de compra*, ante cualquier fallo resultante de un defecto de fabricación o de material. Esta garantía no cubre los defectos o los daños provocados por una mala instalación, un uso inadecuado o por un desgaste anormal del producto.

*mediante la presentación del comprobante de compra.

ELECTRO DEPOT

1 route de Vendeville

59155 FACHES-THUMESNIL

France



Made in PRC

Sèche-linge
Droogkast
Secadora

965139
DC 8 B W566C

GUIDE D'UTILISATION	02
HANDLEIDING	28
MANUAL DEL USUARIO	54

Bellavita



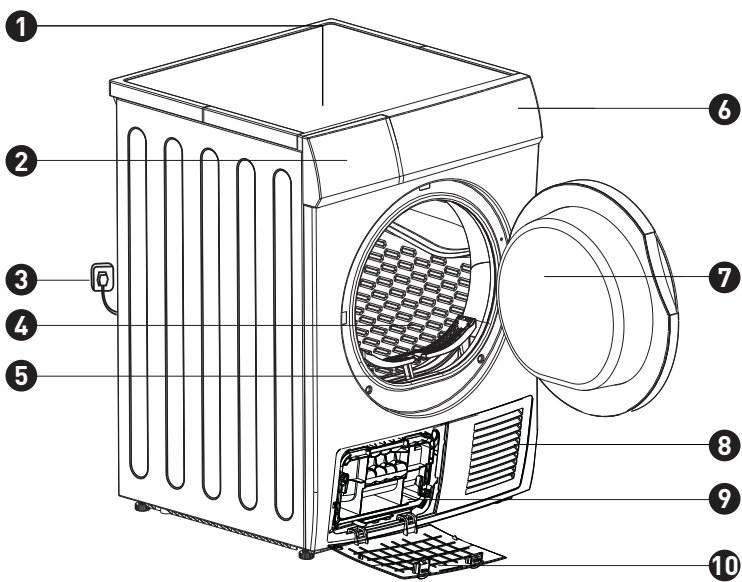

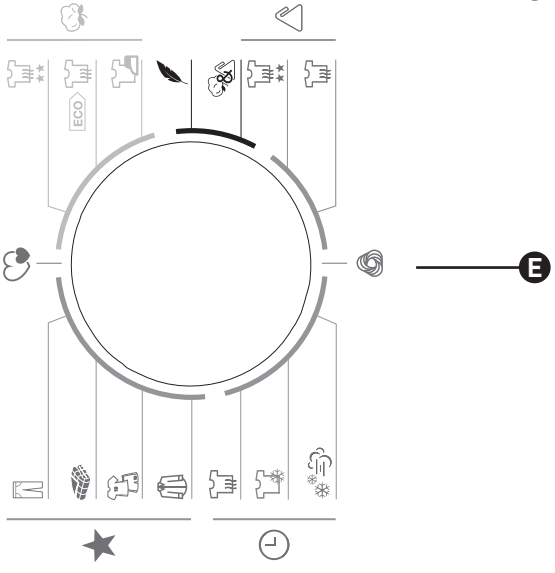
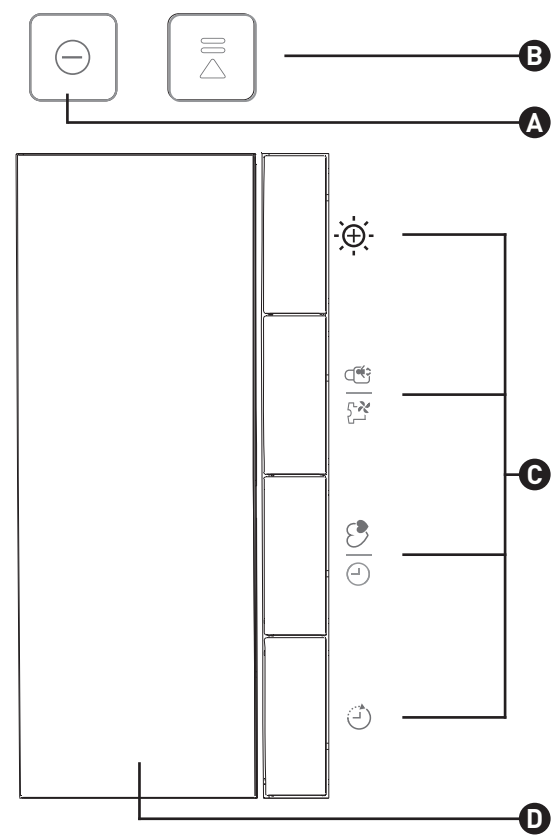

Merci !

Merci d'avoir choisi ce produit BELLAVITA.
Choisis, testés et recommandés par ELECTRO DEPOT,
les produits de la marque BELLAVITA vous assurent
une utilisation simple, une performance fiable et
une qualité irréprochable.
Grâce à cet appareil, vous savez que chaque utilisation
vous apportera satisfaction.

Bienvenue chez ELECTRO DEPOT.

Visitez notre site Internet : www.electrodepot.fr
www.electrodepot.be

VOTRE AVIS COMPTE !



PARTAGEZ
VOTRE EXPERIENCE
SUR LES PRODUITS

Parce que votre satisfaction est notre priorité, nous vous proposons de donner votre avis sur ce produit. Il sera transmis et analysé par nos équipes afin d'améliorer continuellement le produit.

Donnez votre avis sur : <http://www.electrodepot.fr/avis-client>



ELECTRO DEPOT

A Avant d'utiliser l'appareil	4	Consignes de sécurité
B Aperçu de l'appareil	10	Description de l'appareil
	11	Caractéristiques techniques
C Utilisation de l'appareil	13	Installation
	15	Fonctionnement
	17	Panneau de commande
	20	Tableau des programmes de séchage
D Informations pratiques	22	Entretien et nettoyage
	25	Depannage
	26	Emballage et environnement
	26	Mise au rebut de votre ancien appareil

Les notices sont aussi disponibles sur le site
<http://www.electrodepot.fr/sav/notices/>
<http://www.electrodepot.be/fr/sav/notices>

Consignes de sécurité**CONSIGNES DE SÉCURITÉ**

LISEZ ATTENTIVEMENT CES INSTRUCTIONS AVANT D'UTILISER L'APPAREIL ET CONSERVEZ-LES POUR POUVOIR VOUS Y REPORTER ULTÉRIEUREMENT.

- Veuillez vous référer au chapitre approprié de cette notice pour les détails concernant le nettoyage et l'entretien.
- Il convient de respecter les précautions lors de l'installation de cet appareil précisées dans cette notice.
- La fiche de prise de courant doit rester accessible ou un interrupteur doit être installé dans les canalisations fixes conformément aux règles d'installation afin de permettre la déconnexion de l'appareil au réseau d'alimentation en toute circonstance.
- La fiche de prise de courant doit impérativement être reliée à un socle de prise disposant d'une mise à la terre et supportant une intensité de 16 A.
- Cet appareil est conçu pour sécher une masse maximale de linge sec en kilogrammes indiquée dans cette notice.
- N'utilisez pas le sèche-linge si le textile a été lavé au moyen de produits chimiques industriels.
- Ne séchez pas de vêtements n'ayant pas été préalablement lavés, au sein de votre sèche-linge.
- Les vêtements qui comportent des taches provenant de substances telles que de l'huile de cuisson, de l'acétone, de l'alcool, de l'essence, du kérosène, du détachant, de

la térébenthine, de la cire et du décapant pour cire doivent être lavés à l'eau chaude avec une quantité importante de lessive avant d'être séchés au sèche-linge.

- Les matières telles que le caoutchouc mousse (sous forme de latex), les bonnets de douche, les textiles imperméables, les vêtements contenant du caoutchouc et les vêtements ou oreillers comportant des empiècements en caoutchouc mousse ne doivent pas être séchés au sèche-linge.

- Les adoucissants ou produits similaires doivent être utilisés conformément aux instructions des fabricants desdits produits.

- L'ultime phase du cycle de votre sèche-linge s'opère sans chaleur (phase de refroidissement) afin que vos vêtements soient

laissés à une température qui ne risque pas de les endommager.

- Le filtre doit être nettoyé fréquemment.

- Il convient de ne pas laisser les peluches s'accumuler autour de l'appareil.

- Laissez l'air circuler correctement afin d'éviter tout reflux de gaz au sein de la pièce provenant de dispositifs brûlant d'autres combustibles, y compris les flammes nues.

- L'air qui s'évacue de votre appareil ne doit pas être rejeté au sein d'un conduit utilisé pour des fumées émanant d'autres appareils dont le fonctionnement repose sur la combustion du gaz ou d'autres combustibles.

- L'appareil ne doit en aucun cas être installé derrière une porte verrouillable, une

porte coulissante ou une porte dont la charnière se trouve du côté opposé à celle du sèche-linge. L'appareil doit être installé de façon à permettre l'ouverture complète de son hublot.

- Le linge taché d'huile peut prendre feu de manière spontanée, notamment en cas d'exposition à une source de chaleur, comme un sèche-linge. Le textile devient chaud, ce qui entraîne une réaction d'oxydation de l'huile. Ce phénomène d'oxydation dégage de la chaleur. Lorsque cette chaleur ne peut s'échapper, le linge devient suffisamment chaud pour prendre feu. En empilant, en entassant et en stockant des vêtements comportant des taches d'huile, ceux-ci peuvent empêcher la chaleur de s'échapper et entraîner un risque d'incendie.

- Si vous n'avez d'autre

choix que de placer votre linge taché d'huile végétale ou de cuisson ou ayant été en contact avec des produits de soin capillaire dans votre sèche-linge, lavez-le tout d'abord à l'eau chaude avec une quantité importante de lessive. Vous réduisez ainsi le risque d'incendie mais ne l'éliminez pas complètement.

- Lors de son utilisation ou des interventions d'entretien, l'appareil ne doit en aucun cas être retourné.

- Videz les poches de vos vêtements et retirez notamment tous les briquets ou allumettes.

- Cet appareil peut être utilisé par des enfants âgés d'au moins 8 ans, ainsi que par des personnes souffrant de déficiences physiques, sensorielles ou mentales, ou présentant un manque d'expérience ou de

connaissances, à condition qu'ils soient surveillés ou aient reçu des instructions concernant l'utilisation en toute sécurité de l'appareil et qu'ils comprennent les risques encourus. Les enfants ne doivent pas jouer avec l'appareil. Le nettoyage et l'entretien de l'appareil ne doivent pas être effectués par des enfants sans surveillance.

- Si le câble d'alimentation est endommagé, celui-ci doit être remplacé par le fabricant, l'un de ses agents de service ou toute autre personne aux qualifications similaires, afin d'éviter tout danger.

- Cet appareil est réservé à une utilisation en intérieur.

- Les ouvertures ne doivent pas être obstruées, notamment par des tapis.

- Les enfants âgés de moins

de 3 ans doivent rester à l'écart de l'appareil à moins qu'ils ne soient surveillés en permanence.

- Si l'appareil vous semble excessivement chaud, débranchez immédiatement la fiche secteur.

- **Avertissement** : L'appareil ne doit pas être alimenté par un dispositif de commutation externe, tel qu'une minuterie, ni être raccordé à un circuit régulièrement activé et désactivé par un service public.

- Retirez l'ensemble des emballages avant d'utiliser l'appareil, sans quoi ils pourraient générer de sérieux dommages.

**ATTENTION**

N'interrompez jamais le cycle de votre sèche-linge avant qu'il ne soit terminé, dans le cas contraire, une chaleur excessive se diffusera et pourra entraîner des dommages.

**ATTENTION**

Risque de décharge électrique !

- Ne tirez pas sur le cordon d'alimentation avec une force excessive pour débrancher la fiche secteur.

- Ne débranchez jamais la fiche secteur alors que vous avez les mains mouillées.

- Veillez à ne pas endommager le cordon d'alimentation ou la fiche secteur.

**ATTENTION**

Risque de blessure !

- Ne procédez jamais au désassemblage ou à l'installation du sèche-linge sans que vous n'ayez reçu d'instructions ou sans supervision.

- Ne vous appuyez jamais contre le hublot du sèche-linge alors que celui-ci est ouvert.

- Installez le sèche-linge à distance de toute cuisinière, de flammes nues ou de tout autre objet inflammable.

**ATTENTION**

R i s q u e d e
d o m m a g e !

- N'utilisez pas le sèche-linge si le filtre situé dans la trappe ou celui logé dans la base de l'appareil sont manquants.

- Ne séchez pas de linge non-essoré.
- Veillez à ce que le sèche-linge ne soit pas exposé à la lumière directe du soleil et utilisez-le uniquement en intérieur.
- N'installez pas le sèche-linge dans un environnement humide ou inondé.
- Lors des opérations de nettoyage et d'entretien, veillez toujours à débrancher la fiche secteur et à ne pas laver le sèche-linge à grande eau.

**ATTENTION****Risque d'explosion !**

Description de l'appareil

- ① Plateau
- ② Réservoir
- ③ Cordon
- ④ Tambour
- ⑤ Filtre à peluches
- ⑥ Panneau de commande
- ⑦ Hublot
- ⑧ Entrée d'air
- ⑨ Poignée
- ⑩ Trappe d'entretien

Panneau de commande

- A Marche/Arrêt**
Permet de mettre en marche ou d'éteindre l'appareil.
- B Démarrage/Pause**
Appuyez sur ce bouton pour démarrer ou interrompre le cycle de séchage.
- C Fonctions spécifiques**
Ces boutons servent à paramétrer des fonctions supplémentaires.
- Affichage**
Cet affichage indique le réglage défini, le temps restant estimé ainsi que les messages d'état de votre sèche-linge.
- D Programmes**
Afin de garantir un séchage plus efficace du linge, différents cycles de séchage sont disponibles en fonction des besoins de l'utilisateur.

Caractéristiques techniques

Fiche produit

Marque	Bellavita
Code produit	965139
Référence du modèle	DC 8 B W566C
Capacité nominale en Kg de linge pour le programme coton standard à pleine charge	8
Type de sèche-linge domestique à tambour	Condensation
Classe d'efficacité énergétique	B
"Consommation d'énergie en kWh par an sur la base de 160 cycles de séchage pour le programme coton standard à pleine charge et à demi-charge, et de la consommation des modes à faible puissance. La consommation réelle d'énergie par cycle dépend des conditions d'utilisation de l'appareil."	561
Ce sèche-linge domestique dispose-t-il d'un tambour automatique ?	Oui
Consommation d'énergie en kWh du programme coton standard à pleine charge	4,73
Consommation d'énergie en kWh du programme coton standard à demi-charge	2,55
Consommation d'électricité en W en mode arrêt du programme coton standard à pleine charge	0,4
Consommation d'électricité en W en mode laissé sur marche du programme coton standard à pleine charge	0,6
Durée en minutes du mode laissé sur marche	10
"Le « programme coton standard » à pleine charge et à demi-charge est les cycle de séchage standard auquel se rapporte les informations qui figurent sur l'étiquette et sur la fiche. Ce programme convient pour le séchage de textiles en coton normalement humides. Il constitue le programme le plus efficace en termes de consommation d'énergie pour le coton."	
Durée pondérée en minutes du «programme coton standard» à pleine charge et à demi charge	111
Durée en minutes du «programme coton standard» à pleine charge	140
Durée en minutes du «programme coton standard» à demi-charge	90
Classe de taux de condensation sur une échelle allant de G (appareils les moins efficaces) à A (appareils les plus efficaces).	B

Taux de condensation moyen en % du programme coton standard à pleine charge	81
Taux de condensation moyen en % du programme coton standard à demi-charge	81
Taux de condensation pondéré en % du programme coton standard à pleine charge et à demi-charge	81
Niveau de puissance acoustique (valeur moyenne pondérée - Lwa) en dB pour le programme coton standard à pleine charge	69
Cet appareil est-il intégrable ?	Oui

Caractéristiques techniques

Alimentation assignée (Tension en V, nature du courant & fréquence en Hz)	220-240 ~ 50
Classe de protection électrique	Classe I
Puissance assignée en W	2700
Indice de protection contre les effets nuisibles dus à la pénétration de l'eau	IPX4
Pays de fabrication	R.P.C.

Installation

Emballage su sèche-linge

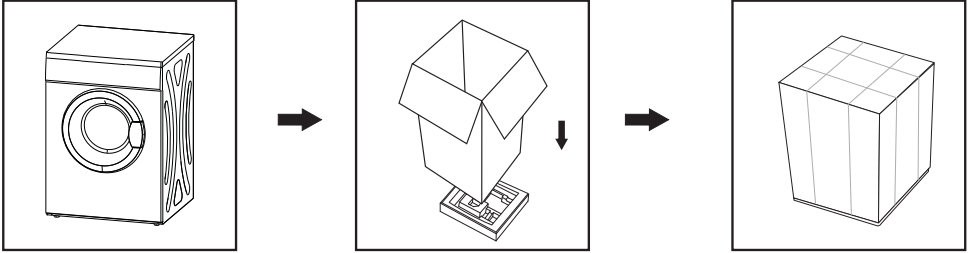

Déballage su sèche-linge

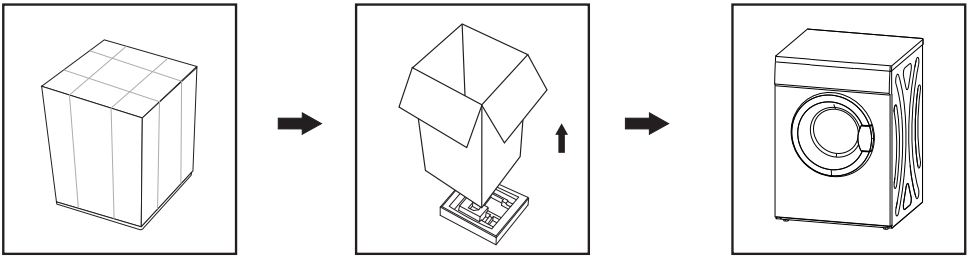

ATTENTION

- Les matériaux d'emballage (par ex. les films, le polystyrène) peuvent être dangereux pour les enfants.
- Ils représentent un risque de suffocation ! Tenez l'ensemble des emballages à l'écart des enfants.

Installation

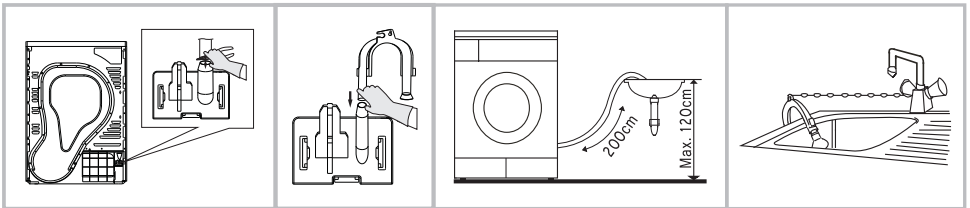

- Utilisez une pince pour extraire le tuyau d'évacuation.
- Insérez le tuyau d'évacuation dans le raccord de tuyau.
- Installez le support de tuyau sur le lavabo ou tout autre évier.

Transport

Agissez avec prudence lorsque vous déplacez l'appareil. Ne saisissez jamais l'appareil par ses parties saillantes. Le hublot de l'appareil ne peut servir de poignée lors de la livraison.

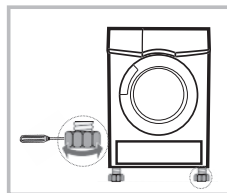
**Lieu d'installation**

1. Par souci de commodité, il vous est recommandé d'installer votre sèche-linge à proximité de votre machine à laver.

2. Le sèche-linge doit être installé dans un endroit propre, non poussiéreux. L'air doit pouvoir circuler librement autour de l'appareil. N'obstruez jamais l'entrée d'air située à l'avant, ni les grilles d'admission d'air situées à l'arrière de la machine.

3. Afin de minimiser le plus possible les vibrations et le bruit durant le fonctionnement du sèche-linge, l'appareil doit être placé sur une surface plane et solide.

4. Les pieds ne doivent jamais être retirés. Veillez à ne pas encombrer le sol environnant en y installant des tapis à poils longs, planches de bois ou autres. Ceci est susceptible de provoquer une accumulation de chaleur pouvant entraver le bon fonctionnement de l'appareil.

Raccordement électrique

1. Assurez-vous que la tension de l'alimentation électrique est identique à la tension spécifiée du sèche-linge.

2. Ne branchez pas votre sèche-linge au moyen d'une plaquette de raccordement, d'une fiche universelle, ni d'une prise universelle.

**Mise à niveau**

Une fois l'appareil dans sa position de fonctionnement permanente, vérifiez qu'il est parfaitement à niveau à l'aide d'un niveau à bulle. Si tel n'est pas le cas, ajustez les pieds de l'appareil à l'aide d'un outil.

Fonctionnement

Prise en main rapide



REMARQUE

Avant toute utilisation, assurez-vous que l'appareil est correctement installé.

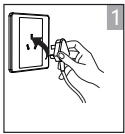

Branchez

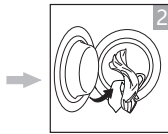

Chargez

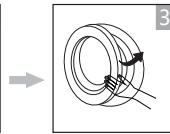

Fermez le hublot

Séchage



Mise en marche



Sélection du programme



Sélection de la fonction ou du mode par défaut



Démarrage



ATTENTION

Avant le tout premier cycle, des traces de graisse ou de la poussière générées durant la fabrication ou le transport de l'appareil peuvent subsister à l'intérieur du sèche-linge. Pour éviter de contaminer votre linge, suivez ces instructions :

- Chargez des chiffons propres dans le tambour.
- Branchez l'appareil.
- Sélectionnez le programme « Rapide », puis appuyez sur le bouton « Démarrage/Pause ».
- Une fois ce programme terminé, suivez les instructions de la rubrique « Nettoyage et Entretien », pour nettoyer le filtre à peluches et le condenseur.

Après-séchage

L'alarme retentit ou le message « 0:00 » s'affiche.

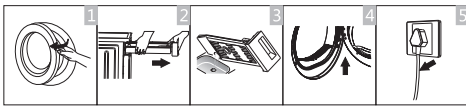

1. Ouvrez le hublot et sortez le linge
2. Retirez le réservoir
3. Videz l'eau de condensation
4. Nettoyez le filtre
5. Coupez l'alimentation



REMARQUE

Si vous utilisez un interrupteur, appuyez sur le bouton pour éteindre directement l'alimentation.

1. Avant de débuter le séchage, veillez à bien essorer votre linge en machine. Un essorage haute vitesse permet de réduire le temps de séchage et de réaliser des économies d'énergie.

2. Pour un séchage uniforme de votre linge, triezy vos vêtements selon le type de tissu et selon le programme de séchage adéquat.

3. Avant le séchage, fermez les fermetures Éclair, crochets ou œillets, boutonnez vos vêtements et attachez les ceintures en tissu, etc.

4. Ne séchez pas excessivement votre linge ; un séchage excessif peut froisser votre linge.

5. Ne séchez pas de linge contenant du caoutchouc ou toute autre matière élastique similaire.

6. Le hublot ne peut être ouvert que si le sèche-linge a terminé son cycle, afin d'éviter

toute brûlure générée par les surfaces chaudes de la machine ou la condensation.

7. Nettoyez le filtre à peluches et videz le réservoir systématiquement après utilisation afin d'éviter toute augmentation des temps de séchage et de la consommation d'énergie.

8. Ne séchez jamais de vêtements ayant subi un nettoyage à sec.

Poids de référence des vêtements secs (à l'unité)



Vêtements composés de mélanges de tissus (environ 800 g)



Veste (environ 800 g, en coton)



Jeans (environ 800 g)



Serviettes (environ 900 g, en coton)



Drap (environ 600 g, en coton)



Vêtements de travail (environ 1120 g)



Vêtements de nuit (environ 200 g)



Chemise à manches longues (environ 300 g, en coton)



Haut à manches courtes (environ 180 g, en coton)



Sous-vêtements (environ 70 g, en coton)



Chaussettes (environ 50 g, mélange de matières)



REMARQUE

- Ne surchargez jamais le tambour.
- Ne chargez pas de linge détrempe. Le sèche-linge pourrait être endommagé ou prendre feu.
- Ne convient pas au séchage de matières en laine ou en soie.

Attention, certains textiles ne sont pas adaptés au séchage au sèche-linge. Reportez-vous systématiquement aux pictogrammes qui suivent :



Séchage



Séchage en machine normal



Séchage en machine interdit



Ne pas sécher



Sécher sur fil / Suspendre



Séchage par égouttage



Séchage à plat



Séchage à l'ombre



Nettoyage à sec



Nettoyage à sec interdit



Nettoyage à sec en cycle normal tout solvant



Nettoyage à sec en cycle normal avec solvant pétrolier uniquement

Panneau de commande



Départ différé



Durée



Intensité



Sécurité enfants



Mode Anti-froissage



Mon cycle

8:88

Indicateur de temps restant / Message d'erreur



Nettoyer les filtres (avertissement)

Ful

Vider le réservoir d'eau (avertissement).

Lancement de programme

3. Appuyez sur le bouton [Démarrage/Pause].

Une fois le programme lancé, le tambour se met à tourner, le voyant de fonctionnement situé dans la zone d'affichage se met à clignoter, et le temps restant s'affiche et évolue automatiquement.

Fin de programme

1. Une fois le programme terminé, le tambour s'arrête de tourner, la sonnerie retentit, l'affichage indique « 000 », et l'indicateur de la dernière phase du cycle clignote. Le sèche-linge lance la fonction [Anti-froissage] si l'utilisateur n'extrait pas le linge au bout d'une minute. Appuyez sur le bouton [Marche/Arrêt] afin de couper l'alimentation et débrancher l'appareil.

2. En cas d'arrêt inattendu durant le séchage et lorsque le sèche-linge affiche des indications, reportez-vous à la rubrique « Dépannage » pour remédier au problème.

Sélecteur de programme

1. Appuyez sur le bouton [Marche/Arrêt]. Lorsque l'affichage à LED s'illumine, tournez le bouton sélecteur de programme pour sélectionner le programme désiré.

2. Pour ajouter des options supplémentaires, sélectionnez les fonctions [Départ différé], [Durée], [Intensité], [Séchage rapide], [Signal] ou [Anti-froissage].

Autres fonctions

- Instructions relatives à la fonction [Départ différé]

Cette fonction permet de différer le séchage du linge jusqu'à 24 heures. La durée de départ différé signifie que le programme démarrera x heures plus tard. Lorsque le programme en départ différé est lancé, le temps indiqué diminue et l'icône de départ différé clignote.

Procédure détaillée

1. Chargez votre linge et assurez-vous que le hublot de la machine est bien fermé.

2. Appuyez sur le bouton [Marche/Arrêt], puis tournez le sélecteur de programme pour sélectionner le programme désiré.

3. Selon vos besoins, vous pouvez ajouter la fonction [Anti-froissage] ou [Signal].

4. Appuyez sur la touche [Départ différé].

5. Maintenez la touche [Départ différé] enfoncée pour sélectionner la durée du départ différé.

6. Après avoir appuyé sur le bouton [Démarrage/Pause], le sèche-linge se met à fonctionner. Le cycle de séchage s'opère une fois la durée sélectionnée écoulée.

7. Si vous appuyez à nouveau sur le bouton [Démarrage/Pause], la fonction de départ différé est mise en pause.

8. Pour annuler la fonction de départ différé, appuyez sur le bouton [Marche/Arrêt].

• Instructions relatives à la fonction [Durée]
Lorsque vous sélectionnez le programme d'air chaud, d'air froid ou de rafraîchissement, vous pouvez utiliser le bouton [Durée] pour ajuster la durée de séchage par étapes de 10 min.

• Instructions relatives à la fonction [Intensité]

Cette fonction permet d'ajuster le degré de séchage du linge. Elle présente quatre niveaux.

Pour chaque niveau, 10 minutes sont ajoutées à la durée de séchage.

1. La fonction Intensité peut exclusivement être activée avant le démarrage du programme.

2. Appuyez à plusieurs reprises sur le bouton [Intensité] afin de sélectionner la durée du séchage.

3. Exceptés les programmes [Repassage coton], [Déliçat], [Laine], [Air chaud], [Air froid] et [Rafraîchissement], tous les autres programmes peuvent être utilisés avec la fonction [Intensité].

• Instructions relatives à la fonction [Anti-froissage]

Au terme du cycle de séchage, le processus anti-froissage dure 30 minutes (par défaut) ou 120 minutes (si sélectionné).

Le voyant de la fonction [Anti-froissage] s'allume lorsque cette dernière est sélectionnée. Cette fonction permet de ne pas froisser le linge. Le linge peut être retiré durant la phase anti-froissage. Exceptés les programmes [Air froid] et [Rafraîchissement], [Laine], tous les autres programmes peuvent être utilisés avec cette fonction.

• Instructions relatives à la fonction [Mon cycle]

Cette fonction sert à définir et à enregistrer votre programme favori, que vous utilisez fréquemment.

1. Utilisez le bouton sélecteur de programme pour sélectionner le programme requis et autres fonctions de séchage.

2. Maintenez enfoncé le bouton [Intensité] ou [Séchage rapide] pendant 3 secondes jusqu'à ce que le bip retentisse : le programme requis a été enregistré.

3. Placez le sélecteur de programme sur la position [Mon cycle] ; votre programme favori est alors prêt à être lancé. Si vous souhaitez modifier les paramètres de [Mon cycle], répétez les étapes (1) et (2).

















• Instructions relatives à la fonction [Sécurité enfants]





1. Cette machine intègre une fonction spéciale de sécurité enfants ; celle-ci permet d'éviter que les enfants n'appuient sur les touches ou ne provoquent des dysfonctionnements.

2. Lorsque le sèche-linge fonctionne, hors mode Veille, appuyez simultanément sur les touches [Anti-froissage] et [Signal] durant plus de 3 secondes pour activer la fonction de Sécurité enfants. Lorsque la fonction de Sécurité enfants est activée, l'écran affiche l'icône de Sécurité enfants et aucune touche ne peut être activée, hormis la touche [Marche/Arrêt].

En mode de Sécurité enfants, appuyez simultanément sur les touches [Anti-froissage] et [Signal] durant plus de 3 secondes pour désactiver la fonction de Sécurité enfants.

Tableau des programmes de séchage

Programme	Poids (max.)	Application/Propriétés	Départ différé	Durée
Pour les textiles en coton et textiles colorés composés de coton ou de lin.				
Coton 	Extra 	Permet de sécher les vêtements en coton. Degré de séchage : ultra sec.	0	N
	Standard  	Permet de sécher les vêtements en coton. Degré de séchage : prêt à ranger.	0	N
	Repassage 	Permet de sécher les vêtements en coton. Degré de séchage : prêt à repasser.	0	N
Laine 	> Laine 1,0 kg	Permet de sécher les vêtements en laine.	0	N
Pour les tissus synthétiques et mélangés ou tissus en coton sans repassage.				
Synthétique 	Extra 	Permet de sécher les tissus synthétiques épais ou composés de plusieurs couches. Degré de séchage : ultra sec.	0	N
	Standard 	Permet de sécher les tissus synthétiques fins sans repassage, tels que les chemises faciles d'entretien, le linge de table, les vêtements de bébé ou les chaussettes.	0	N
Délicat 	> Délicat 1,0 kg	Permet de sécher le linge délicat.	0	N
Mix 	> Mix 3,0 kg	Si vous ne parvenez pas à déterminer la matière de vos vêtements, choisissez le programme Mix.	0	N
Spécial 	Linge de lit 	Permet de sécher le linge de lit et les vêtements amples similaires.	0	N
	Jeans 	Permet de sécher les jeans ou vêtements de loisir préablement essorés à grande vitesse en machine.	0	N
	Sports 	Permet de sécher les vêtements de sports, les tissus légers et en polyester qui ne sont pas destinés au repassage.	0	N
	Chemises 	Permet de sécher les vêtements faciles d'entretien tels que les chemises et chemisiers, avec la fonction anti-froissage pour minimiser le repassage.	0	N

Programme	Poids (max.)	Application/Propriétés	Départ différé	Durée
Mon cycle 	—	Définissez et enregistrez votre programme favori.	0	—
Air chaud 	—	Permet de réchauffer des vêtements pendant au minimum 10 min et au maximum 120 min (par étapes de 10 min).		
Air froid 	—	Permet de rafraîchir des vêtements sans air chaud pendant au minimum 10 min et au maximum 30 min (par étapes de 10 min).	0	0
Rafraîchissement 	—	Permet de rafraîchir les vêtements qui ont été enfermés durant une période prolongée pendant au minimum 20 minutes et au maximum 150 minutes (par étapes de 10 minutes).		

Durée **REMARQUE**

-  Ce symbole est associé à l'efficacité énergétique du programme coton standard. Ce dernier est conforme à la norme applicable EN 61121 et le mieux adapté au séchage des textiles en coton standard chargés selon la capacité prévue.
- Les tissus épais ou composés de plusieurs couches, notamment le linge de lit, le jean, les vestes, etc. ne sont pas faciles à sécher.
- Il est ainsi recommandé d'utiliser le programme Coton Extra pour ce type de linge.
- Les matières non régulières ainsi que les vêtements épais et composés de plusieurs couches n'étant pas faciles à sécher, il est préférable de choisir le programme et la durée de séchage appropriés car certaines parties peuvent rester humides au terme du programme.

REMARQUE

- Pour une efficacité de séchage minimale, veuillez noter qu'environ 75 mins sont nécessaires à votre appareil pour sécher une quantité de linge coton égale à 70 % de la charge maximale admissible. Le linge, préalablement essoré dans une machine à laver, passera d'un état d'environ 60 % d'humidité à 12 % d'humidité pour un repassage facilité.

Entretien et nettoyage

Nettoyage du filtre à peluches

Laissez le sèche-linge refroidir.

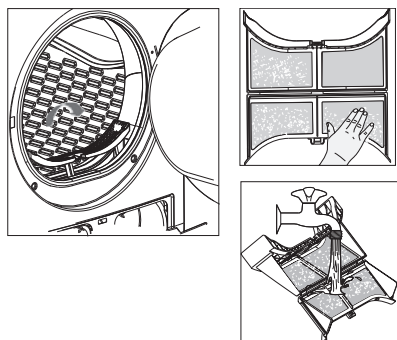

1. Ouvrez son hublot.
2. Tirez le filtre à peluches vers le haut pour l'extraire de la machine.
3. Nettoyez le filtre à peluches : retirez à la main les résidus accumulés sur le filtre à peluches ou rincez-le à l'eau et séchez-le soigneusement.
4. Remettez le filtre à peluches en place.



REMARQUE

- Les résidus accumulés sur le filtre à peluches empêchent l'air de circuler, ce qui augmente le temps de séchage et la consommation d'énergie; c'est pourquoi le filtre à peluches doit être nettoyé après chaque utilisation.
- Avant tout nettoyage, débranchez le cordon d'alimentation !
- Le sèche-linge ne doit jamais fonctionner sans son filtre à peluches !
- Nettoyez le filtre à peluches après chaque utilisation afin d'éviter toute accumulation de résidus à l'intérieur du sèche-linge.

Nettoyage du condenseur

Laissez le sèche-linge refroidir.

Il est possible que de l'eau résiduelle s'écoule. Placez un chiffon absorbant sous la trappe d'entretien.

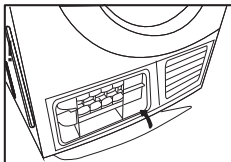
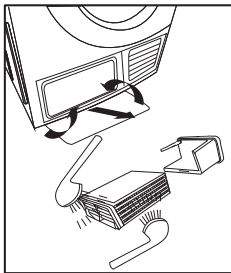
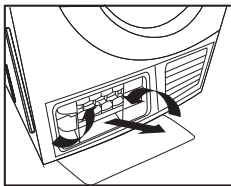
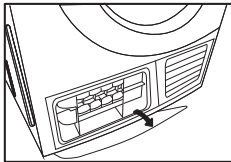

1. Déverrouillez la trappe d'entretien.

2. Ouvrez complètement la trappe d'entretien.

3. Vissez les deux leviers de blocage l'un vers l'autre.

4. Retirez le condenseur.

5. Nettoyez soigneusement le condenseur et laissez-le égoutter complètement.

6. Nettoyez les joints.

7. Réintroduisez le condenseur, utilisez le bouton.

8. Dévissez les deux leviers de blocage.

9. Fermez la trappe d'entretien jusqu'à ce qu'elle soit correctement enclenchée.

Si vous utilisez le sèche-linge régulièrement, veuillez nettoyer le condenseur tous les trimestres.

Veillez à ne pas endommager le condenseur !



ATTENTION

- Nettoyez à l'eau uniquement, n'utilisez aucun objet à bord saillant ou tranchant.

N'utilisez jamais la machine sans son condenseur !

- Au cours du cycle de séchage, il est possible que de l'eau s'accumule entre la vitre et le joint, cela n'affecte en rien le fonctionnement de votre sèche-linge !

Vider le réservoir d'eau

1. Tenez le réservoir d'eau à deux mains et tirez-le vers vous.

2. Inclinez le réservoir d'eau pour déverser l'eau de condensation.

3. Réinsérez le réservoir d'eau.

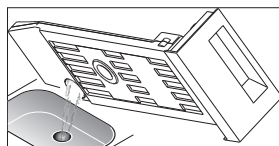
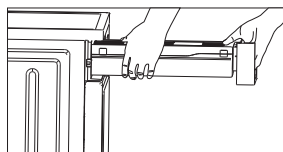

ATTENTION

- Videz le réservoir après chaque utilisation. Si celui-ci atteint sa capacité maximale au cours d'un programme de séchage, le programme se met en pause et l'icône «  » clignote.

- Une fois le réservoir vidé, le sèche-linge peut être relancé en appuyant sur le bouton [Démarrage/Pause].

- Ne buvez pas l'eau de condensation.

- N'utilisez pas le sèche-linge sans son réservoir.

Depannage

Problème	Cause	Solution
« E30 »	Problème de chauffe	Veuillez contacter votre service d'assistance local si le problème persiste.
« E32 »	Problème lié au capteur d'humidité	
« E33 »	Problème lié au capteur de température	



ATTENTION

Seuls les techniciens agréés sont autorisés à procéder aux réparations.

- Avant de contacter le service clients, assurez-vous d'avoir au préalable examiné le problème par vos soins et d'avoir bien respecté les instructions d'utilisation.
- Même dans le cadre de la garantie, les conseils des techniciens vous sont facturés.

Problèmes	Solution
L'écran d'affichage ne s'allume pas.	<ul style="list-style-type: none"> • Vérifiez l'approvisionnement en électricité. • Vérifiez que la prise secteur est correctement branchée. • Vérifiez le programme sélectionné.
XXX s'illumine.	<ul style="list-style-type: none"> • Appuyez sur le bouton [Marche/Arrêt]. • Videz le réservoir d'eau. • Si l'icône reste allumée, veuillez appeler le service clients.
XXX s'illumine	<ul style="list-style-type: none"> • Nettoyez l'échangeur de chaleur. • Nettoyez le filtre à peluches.
Le sèche-linge ne démarre pas.	<ul style="list-style-type: none"> • Assurez-vous que le hublot est bien fermé. • Vérifiez que le programme est bien sélectionné.
Le séchage n'est pas optimal ou le temps de séchage est trop long.	<ul style="list-style-type: none"> • Assurez-vous d'avoir bien activé le bouton de démarrage. • Nettoyez le filtre à peluches et l'échangeur de chaleur. • Videz le réservoir. • Vérifiez le tuyau d'évacuation. • L'endroit où le sèche-linge est installé est trop restreint. • Nettoyez les capteurs d'humidité. • Maintenez l'entrée d'air propre. • Utilisez un programme présentant une intensité ou durée de séchage plus importante.



ATTENTION

Si vous ne parvenez pas à résoudre le problème seul et avez besoin d'aide :

- Appuyez sur le bouton [Marche/Arrêt].
- Débranchez la fiche secteur et contactez le service clients

Emballage et environnement

MISE AU REBUT DES MATÉRIAUX D'EMBALLAGE

Les matériaux d'emballage protègent votre machine contre les dommages susceptibles de survenir pendant le transport.

Ces matériaux sont respectueux de l'environnement puisqu'ils sont recyclables. Le recyclage des matériaux permet à la fois d'économiser les matières premières et de réduire la production de déchets.

Mise au rebut de votre ancien appareil

COLLECTE SÉLECTIVE DES DÉCHETS ÉLECTRIQUES ET ÉLECTRONIQUES



Cet appareil comporte le symbole DEEE (Déchet d'Équipement Électrique et Électronique) signifiant qu'en fin de vie, il ne doit pas être jeté aux déchets ménagers, mais déposé au centre de tri de la localité. La valorisation des déchets permet de contribuer à préserver notre environnement.

PROTECTION DE L'ENVIRONNEMENT - DIRECTIVE 2012/19/EU

Afin de préserver notre environnement et notre santé, l'élimination en fin de vie des appareils électriques et électroniques doit se faire selon des règles bien précises et nécessite l'implication de chacun, qu'il soit fournisseur ou utilisateur.

C'est pour cette raison que votre appareil, tel que le signale le symbole  apposé sur sa plaque signalétique ou sur l'emballage, ne doit en aucun cas être jeté dans une poubelle publique ou privée destinée aux ordures ménagères. L'utilisateur a le droit de déposer l'appareil dans des lieux publics de collecte procédant à un tri sélectif des déchets pour être soit recyclé, soit réutilisé pour d'autres applications conformément à la directive.

Pour la sécurité des enfants, rangez vos vieux appareils en lieu sûr jusqu'à ce qu'ils soient mis au rebut, hors de votre domicile.



Nos emballages peuvent faire l'objet d'une consigne de tri.
Pour en savoir plus : www.consignesdetri.fr

Bedankt!

Proficiat met uw keuze voor een product van BELLAVITA. De selectie en de testen van de toestellen van BELLAVITA gebeuren volledig onder controle en supervisie van ELECTRO DEPOT. We staan garant voor de kwaliteit van de toestellen van BELLAVITA, die uitmunten in hun eenvoudig gebruik, hun betrouwbare werking en hun onberispelijke kwaliteit.

ELECTRO DEPOT beveelt de BELLAVITA toestellen aan en is ervan overtuigd dat u uiterst tevreden zal zijn bij elk gebruik van het toestel. Welkom bij ELECTRO DEPOT.

Bezoek onze website: www.electrodepot.be



A	Alvorens het toestel te gebruiken	30	Veiligheidsvoorschriften
B	Overzicht van het toestel	36	Beschrijving van het toestel
		37	Technische kenmerken
C	Gebruik van het toestel	39	Installatie
		41	Werking
		43	Bedieningspaneel
		46	Tabel met de droogprogramma's
D	Praktische informatie	48	Onderhoud en reiniging
		51	Problemen oplossen
		52	Verpakking en milieu
		52	Afdanken van uw oude toestel

Veiligheidsvoorschriften

VEILIGHEIDSINSTRUCTIES

LEES DEZE INSTRUCTIES AANDACHTIG DOOR VOORDAT U HET APPARAAT GEBRUIKT EN BEWAAR DEZE INSTRUCTIES VOOR TOEKOMSTIGE REFERENTIE.

- Raadpleeg het desbetreffende hoofdstuk van deze handleiding voor details over reiniging en onderhoud.
- De voorzorgsmaatregelen voor de installatie van dit apparaat in deze handleiding moeten in acht worden genomen.
- Het stopcontact moet toegankelijk blijven of er moet een schakelaar in de vaste leidingen worden geïnstalleerd in overeenstemming met de installatieregels om

het apparaat onder alle omstandigheden van het stroomnet te kunnen scheiden.

- Het stopcontact moet absoluut worden aangesloten op een stopcontact met een aardverbinding en ondersteunt een stroom van 16 A.
- Dit apparaat is ontworpen om een maximale massa droog wasgoed te drogen in kilogram zoals aangegeven in deze handleiding.
- Gebruik de droogkast niet wanneer het textiel gewassen werd met industriële chemische producten.
- Droog kledij die niet eerst gewassen werd niet in uw droogkast.
- Kledij met vlekken van stoffen zoals bakolie, aceton, alcohol, benzine, kerosine,

ontvlekker, terpentijn, boenwas en afbijtmiddel voor was, dient gewassen te worden in warm water met voldoende wasmiddel alvorens gedroogd te worden in de droogkast.

- **S t o f f e n** z o a l s schuimrubber (in de vorm van latex), douchemutsen, waterdichte stoffen, kleding met rubber en kleding of kussens met inzetstukken in schuimrubber mogen niet in de droogkast gedroogd worden.

- **W a s v e r z a c h t e r s** of vergelijkbare producten dienen gebruikt te worden in overeenstemming met de instructies van de fabrikanten van de voornoemde producten.

- De laatste fase van de cyclus van uw droogkast gebeurt zonder warmte (koelfase) om uw kleding op een temperatuur te

bringen die de kleding niet zal beschadigen.

- De filter dient regelmatig gereinigd te worden.

- Laat pluiz zich niet opstapelen rond de apparat.

- Laat de lucht correct circuleren om elke gasterugvloeiing in de kamer van brandbare stoffen van andere brandstoffen te voorkomen, met inbegrip van open vuur.

- De lucht die afgevoerd wordt uit uw toestel mag niet uitgestoten worden in een leiding die gebruikt wordt voor rook van andere toestellen waarvan de werking berust op verbranding van gas of andere brandstoffen.

- Het toestel mag in geen geval geïnstalleerd worden achter een vergrendelbare deur, een schuifdeur of een deur waarvan het scharnier

zichaandetegeovergestelde kant van het scharnier van de droogkast bevindt. Het toestel moet zodanig worden geïnstalleerd dat de deur volledig geopend kan worden.

- Met olie bevlekt wasgoed kan spontaan vuur vatten, in het bijzonder bij blootstelling aan een warmtebron, zoals een droogkast. Het textiel wordt warm en hierdoor zal de olie oxideren. Bij deze oxidatie komt warmte vrij. Wanneer deze warmte niet kan ontsnappen, wordt het wasgoed voldoende heet om vuur te vatten. Door met olie bevlekt wasgoed te stapelen, samen te persen of op te proppen kan verhinderd worden dat de warmte ontsnapt en kan dit risico op brand opleveren.
- Wanneer u geen andere keuze heeft dan uw wasgoed dat bevlekt is met plantaardige olie of bakolie of

dat in contact is gekomen met haarverzorgingsproducten in uw droogkast te stoppen, dient u het eerst te wassen met warm water met een grote hoeveelheid wasmiddel. Zo zult u het risico op brand verlagen maar het niet volledig uitsluiten.

- Tijdens het gebruik van het toestel of bij onderhoudsinterventies mag het toestel in geen geval omgedraaid worden.
- Maak de zakken van uw kleding leeg en verwijder alle aanstekers en lucifers.
- Dit toestel mag gebruikt worden door kinderen vanaf 8 jaar, alsook door personen met verminderde fysieke, zintuiglijke of mentale capaciteiten of die niet over de noodzakelijke ervaring en kennis beschikken, op voorwaarde dat zij instructies gekregen hebben en begeleid

worden inzake het veilige gebruik van dit toestel en dat ze de mogelijke risico's begrijpen. Kinderen mogen niet met het toestel spelen. De schoonmaak en het onderhoud van het toestel mogen niet uitgevoerd worden door kinderen die niet onder toezicht staan.

- Wanneer de voedingskabel beschadigd is, dient deze door de fabrikant, een van zijn klantendienstmedewerkers of een andere vergelijkbare bevoegde persoon vervangen te worden om elk gevaar te voorkomen.

- Dit toestel is enkel geschikt om binnenshuis gebruikt te worden.

- De verluchtingsopeningen mogen niet afgedicht worden door een tapijt.

- Kinderen jonger dan 3 jaar dienen uit de buurt van het toestel gehouden te worden,

tenzij ze permanent in de gaten gehouden worden.

- Indien het toestel te warm lijkt te worden, trek dan onmiddellijk de stekker uit het stopcontact.

- **Waarschuwing:** Het toestel mag niet gevoed worden door een externe schakelvoorziening, zoals een timer, of worden aangesloten op een circuit dat regelmatig geactiveerd en gedeactiveerd wordt door openbare diensten.

- Verwijder alle verpakking vooraleer het toestel te gebruiken, deze zouden het toestel ernstig kunnen schaden.

**OPGELET**

Onderbreek de cyclus van uw droogkast nooit alvorens deze afgelopen is, in het tegengestelde geval zal overmatige warmte verspreid worden en dit kan tot schade leiden.

**OPGELET**

Risico op elektrische ontleding!

- Trek niet te hard aan het voedings snoer om de stekker uit te trekken.
- Haal de stekker nooit uit het stopcontact met natte handen.
- Zorg ervoor dat u het voedings snoer of de stekker niet beschadigt.

**OPGELET**

Risico op verwondingen!

- Demonteer of installeer de droogkast nooit zonder begeleiding of zonder dat u instructies hebt gekregen.
- Installeer de droogkast op een veilige afstand van fornuizen, open vuur en andere ontvlambare voorwerpen.

**OPGELET**

Risico op beschadiging!

- Gebruik de droogkast niet wanneer de filter in het luik of in de onderkant van het toestel ontbreekt.
- Droog geen wasgoed dat niet gecentrifugeerd werd.
- Zorg ervoor dat de droogkast niet in direct zonlicht staat en gebruik deze enkel binnenshuis.

- Plaats de droogkast niet in een vochtige of overstroomde omgeving.
- Let er bij reinigings- en onderhoudswerken op dat u de stekker altijd uittrekt en de droogkast niet met overvloedig water afwast.

**OPGELET****Ontploffingsgevaar!**

Beschrijving van het toestel

- 1 Plateau
- 2 Reservoir
- 3 Snoer
- 4 Trommel
- 5 Pluisfilter
- 6 Bedieningspaneel
- 7 Deur
- 8 Luchtoevoer
- 9 Handvat
- 10 Onderhoudsluik

Bedieningspaneel

- A START/STOP**
Kan het toestel inschakelen of uitschakelen.
- B Start/Pauze**
Druk op deze toets om de droogcyclus te starten of te onderbreken.
- C Specifieke functies**
Deze knoppen dienen om de bijkomende functies in te stellen.
- Weergave**
D Deze weergave geeft de ingegeven instelling, de geschatte resterende duur en de berichten over de status van uw droogkast weer.
- Programma's**
E Om het meest efficiënte drogen van het wasgoed te garanderen, zijn verschillende droogcycli beschikbaar naargelang de behoeften van de gebruiker.

Technische kenmerken

Productfiche

Merk	Bellavita
Productcode	965139
Referentie van het model	DC 8 B W566C
Nominaal vermogen in kg voor het standaard katoenprogramma met volle trommel	8
Type droogkast met droogkast	Condensatie
Energie-efficiëntieklasse	B
"Energieverbruik in kWh per jaar op basis van 160 droogcycli voor het op standaard katoenprogramma met volle trommel en halfvolle trommel en met het verbruik van de modi met zwak vermogen. Het werkelijke energieverbruik is afhankelijk van de omstandigheden waarin het toestel gebruikt wordt."	561
Beschikt deze droogkast voor huishoudelijk gebruik over een automatische trommel?	Ja
Energieverbruik in kWh van het standaard katoenprogramma met een volle trommel	4,73
Energieverbruik in kWh van het standaard katoenprogramma met een halfvolle trommel	2,55
Elektriciteitsverbruik in W in stopmodus van het standaard katoenprogramma met volle trommel	0,4
Elektriciteitsverbruik in W in aanmodus van het standaard katoenprogramma met volle trommel	0,6
Duur in minuten in aanmodus	10
"Het 'standaard katoenprogramma' met volle trommel en halve trommel is de standaardcyclus waarop de informatie op het label en de fiche betrekking hebben. Dit programma is geschikt voor het drogen van normaal vochtig katoentextiel. Het is het meest doeltreffende programma inzake energieverbruik voor katoen."	
Gewogen duur in minuten voor het «standaard katoenprogramma» met volle en halfvolle trommel	111
Duur in minuten van het programma «standaard katoenprogramma» bij volle trommel	140
Duur in minuten van het programma «standaard katoenprogramma» bij halfvolle trommel	90

Condensatieklasse op een schaal gaande van G (minst efficiënte toestellen) naar A (meest efficiënte toestellen).	B
--	---

Gemiddeld condensatiepercentage van het standaard katoenprogramma bij volle trommel	81
---	----

Gemiddeld condensatiepercentage van het standaard katoenprogramma bij halfvolle trommel	81
---	----

Gewogen percentage van het standaard katoenprogramma met volle en halfvolle trommel	81
---	----

Geluidsvermogeniveau (gemiddelde gewogen waarde- L _{wa}) in dB voor het standaard katoenprogramma met volle trommel	69
---	----

Kan dit toestel ingebouwd worden?	Ja
-----------------------------------	----

Technische eigenschappen

Toegewezen voeding (Spanning in V, aard van de stroom & frequentie in Hz)	220-240 ~ 50
---	--------------

Elektrische beschermingsklasse	Klasse I
--------------------------------	----------

Toegewezen vermogen in W	2700
--------------------------	------

Beschermingsindex tegen schadelijke effecten door indringing van water	IPX4
--	------

Land van fabricage	R.P.C.
--------------------	--------

Installatie

Verpakking droogkast

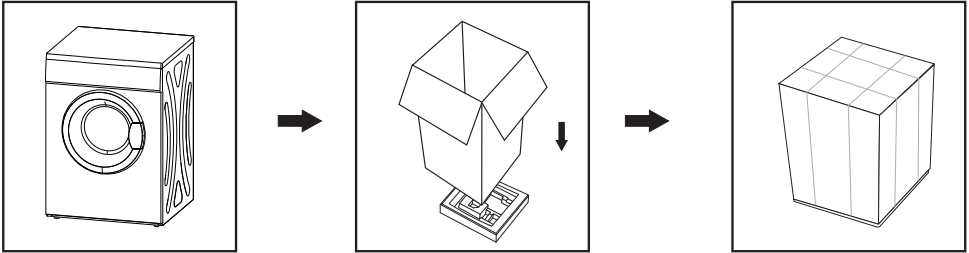

Uitpakken van de droogkast

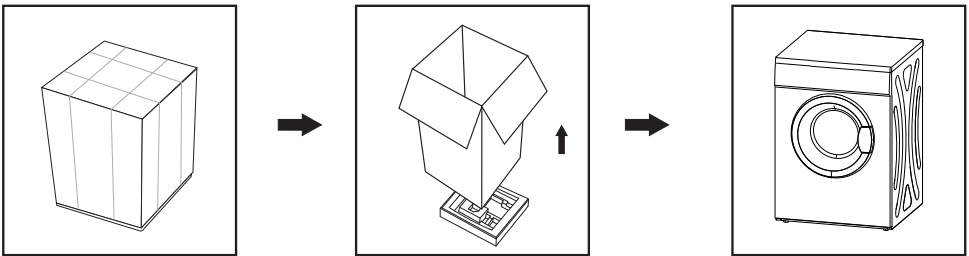

OPGELET

- Verpakkingsmaterialen (vb. Folie, polystyreen) kunnen gevaarlijk zijn voor kinderen.
- Ze kunnen het kind verstikken! Houd alle verpakkingen uit de buurt van kinderen.

Installatie

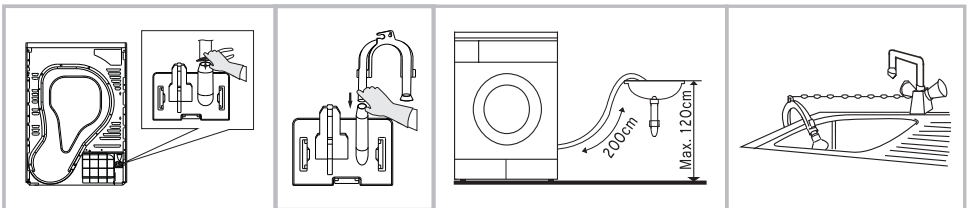

- Gebruik tang om de afvoerslang te verwijderen.
- Steek de waterafvoerslang in de aansluiting van de leiding.
- Plaats de slanghouder op de wastafel of gootsteen.

Transport

Ga voorzichtig te werk wanneer u het toestel verplaatst. Grijp het toestel nooit vast aan de vooruitstekende onderdelen. De deur van het toestel mag tijdens de levering niet als handvat gebruikt worden.

Plaats van de installatie

1. Uit praktische overwegingen raden we aan uw droogkast in de buurt van uw wasmachine te installeren.
2. De droogkast dient geïnstalleerd te worden op een schone, stofvrije plek. De lucht dient vrij rond het toestel te kunnen circuleren. Verstopt de luchttoevoer aan de voorzijde en de luchtaanzuigopeningen aan de achterkant van de machine nooit.
3. Om de trillingen en het geluid tijdens de werking van de droogkast maximaal te beperken, dient het toestel op een vlakke en stevige ondergrond geplaatst te worden.
4. De poten mogen nooit verwijderd worden. Let erop de omliggende vloer niet te bedekken door een hoogpolig tapijt, houten planken of andere op te plaatsen. Dit kan mogelijk tot een opstapeling van warmte leiden die de goede werking van het toestel kan hinderen.

**Waterpas zetten**

Nadat de droogkast in de permanente werkpositie werd geplaatst, controleert u met een waterpasser of het toestel waterpas staat. Indien dit niet het geval is, past u de verstelbare poten aan met gereedschap.

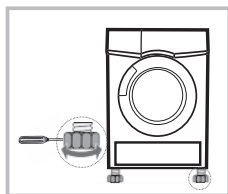
**Elektrische aansluiting**

1. Zorg ervoor dat de spanning van de elektrische stroomvoorziening identiek is aan de vermelde spanning van de droogkast.
2. Sluit uw droogkast niet aan met behulp van een aansluitplaatje, een universele stekker of een universeel stopcontact.

Werking

Snelle ingebruikname



OPMERKING

Controleer of het toestel correct geïnstalleerd is vóór elk gebruik.

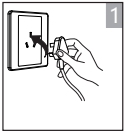

1 Steek de stekker in het stopcontact

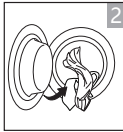

2 Laad

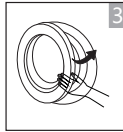

3 Sluit de deur

Drogen



Inbedrijfstelling

Selectie van het programma

Selectie van de werking of de standaardmodus

Inschakeling

Nadrogen

Het alarm weerklinkt of het bericht '0:00' wordt weergegeven.

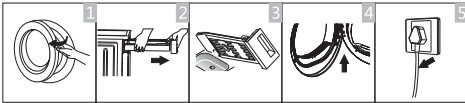

1. Open de deur en haal het wasgoed eruit
2. Verwijder het reservoir
3. Giet het condenswater weg
4. Reinig de filter
5. Onderbreek de stroom



OPMERKING

Indien u een schakelaar gebruikt, drukt u op de knop om de voeding rechtstreeks uit te schakelen.



OPGELET

Vóór de eerste cyclus is het mogelijk dat er nog sporen van vet of stof (ontstaan tijdens de productie of het transport) achtergebleven zijn in de droogkast. Om te vermijden dat uw wasgoed vuil wordt, dient u de volgende instructies te volgen:

- Laad schone doeken in de trommel.
- Stop de stekker in het stopcontact.
- Kies het programma 'Snel' en druk vervolgens op knop 'Start/Pauze'.
- Eens het programma klaar is, volgt u de instructies in de rubriek 'Reiniging en onderhoud' om de pluïsfiler en de condensor te reinigen.

1. Alvorens van start te gaan met het drogen, dient u uw wasgoed goed te centrifugeren in de machine. Door te centrifugeren aan hoge snelheid kunt u de droogtijd verlagen en zo energie besparen.
2. Voor het gelijkmatig drogen van uw wasgoed, sorteert u uw wasgoed naargelang het type stof en kiest u het passende droogprogramma.
3. Vóór het drogen dient u ritsluitingen, haken of ogen en knopen van uw kleding te sluiten, stoffen riemen vast te maken, enz.
4. Droog uw wasgoed niet overmatig; door overmatig te drogen zal uw wasgoed gaan kreunen.
5. Droog nooit wasgoed met rubber of een vergelijkbare elastische stof.
6. De deur mag enkel worden geopend wanneer de cyclus van de droogkast

afgelopen is, om brandwonden door warme oppervlakken van het toestel of door condensatie te vermijden.

7. Reinig de pluïsfiler regelmatig en maak systematisch leeg na gebruik om het verlengen van de droogtijden en stijging van het energieverbruik te vermijden.

8. Droog nooit kleding die een droogkuisbehandeling onderging.

Referentiegewicht van de droge kleding (per stuk)



Kleding samengesteld uit stofmengelingen (ongeveer 800 g)



Jas (ongeveer 800 g, in katoen)



Jeans (ongeveer 800 g)



Handdoeken (ongeveer 900 g, in katoen)



Laken (ongeveer 600 g in katoen)



Werkkledij (ongeveer 1120 g)



Nachtkleding (ongeveer 200 g)



Hemd met lange mouwen (ongeveer 300 g in katoen)



Top met korte mouwen (ongeveer 180 g in katoen)



Ondergoed (ongeveer 70 g in katoen)



Sokken (ongeveer 50 g, gemengde stoffen)



OPMERKING

- De trommel nooit te vol laden.
- Geen doorweekt wasgoed laden. De droogkast zou beschadigd kunnen raken of vuur kunnen vatten.
- Niet geschikt voor het drogen van stoffen in wol of zijde.

Let op, Sommige textielsoorten zijn niet geschikt om in de droogkast gedroogd te worden. Kijk systematisch naar de volgende pictogrammen:



Drogen



Normaal drogen in de machine



Drogen in de machine verboden



Niet drogen



Drogen op draad / ophangen



Drogen door te laten uitdruipen



Plat drogen



Drogen in de schaduw



Droogkuis



Droogkuis verboden











Droogkuis in normale cyclus met alle oplosmiddelen



Droogkuis in normale cyclus enkel met petroleumoplosmiddel

Bedieningspaneel

	Uitgesteld starten
	Duur
	Intensiteit]
	Kinderveiligheid
	Antikreukfunctie
	Mijn cyclus
	Indicator resterende tijd/ Foutmelding
	De filters reinigen (waarschuwing)
Ful	Giet het waterreservoir leeg (waarschuwing).

Programmakieler

1. Druk op de toets [Start/Stop]. Wanneer de led oplicht, draait u aan de programmakieler om het gewenste programma te kiezen.
2. Voor het toevoegen bijkomende opties, selecteert u de functies [Uitgesteld starten], [Duur], [Intensiteit], [Snel drogen], [Geluidssignaal] of [antikreukfunctie].

Starten van het programma

3. Druk op de knop [Start/Pauze].

Eens het programma werd gestart, begint de trommel te draaien, begint het controlelampje op het weergavescherm te knipperen en wordt de resterende tijd weergegeven en aangepast.

Einde van het programma

1. Eens het programma klaar is, stopt de trommel met draaien, weerklinkt het geluidssignaal, geeft het weergavescherm '000' weer en knippert het indicatorlampje van de laatste fase van de cyclus. De droogkast start de functie [Antikreuk] wanneer de gebruiker het wasgoed er niet na één minuut uithaalt. Druk op de knop [Start/stop] om de stroomtoevoer te onderbreken en trek de stekker van het toestel uit het stopcontact.
2. Bij een onverwachte stop tijdens het drogen en wanneer de droogkast indicaties weergeeft, raadpleegt u de paragraaf 'Probleemoplossing' om het probleem te verhelpen.

Andere functies

- Instructies voor de werking [Uitgesteld starten]

Met deze functie kunt u het drogen tot 24 uur uitstellen. De functie uitgesteld starten betekent dat het programma x uur later zal starten. Wanneer het programma start in uitgesteld starten, telt de aangeduide tijd af en knippert het icoon uitgesteld starten.

Gedetailleerde procedure

1. Laad uw wasgoed en zorg ervoor dat de deur van de machine goed gesloten is.
2. Druk op de knop [Start/stop], draai aan de programmakieler om het gewenste programma te selecteren.
3. Voeg volgens uw behoeften de [Antikreukfunctie] of [Signaal].

4. Druk op de knop [Uitgesteld starten].
5. Houd de toets [Uitgesteld starten] ingedrukt om de duur van uitgesteld starten te selecteren.
6. Nadat u op de knop [Start/Pauze] hebt gedrukt, begint de droogkast te werken. De droogcyclus start zodra de geselecteerde duur verstreken is.
7. Indien u opnieuw op de knop [Start/Pauze] drukt, wordt de functie Uitgesteld starten gepauzeerd.
8. Om de functie Uitgesteld starten te annuleren, drukt u op de knop [Start/stop].

- Instructies voor de functie [Duur]

Wanneer u het programma warme lucht, koude lucht of oprisssen selecteert, kunt u de knop [Duur] gebruiken om de duur van het drogen aan te passen in stappen van 10 minuten.

- Instructies voor de functie [Intensiteit]

Deze functie maakt het mogelijk om de mate waarin het wasgoed gedroogd wordt aan te passen. Deze functie heeft vier niveaus. Per niveau, worden 10 minuten toegevoegd aan de droogduur.

1. De functie Intensiteit kan exclusief geactiveerd worden voor de start van het programma.
2. Druk verschillende keren op de knop [Intensiteit] om de duur van het drogen te selecteren.
3. Met uitzondering van de programma's [Strijken katoen],[Warme lucht],[Koude lucht] en [Oprisssen],[Delicaat],[Wol] kunnen alle andere programma's worden gebruikt met de functie [Intensiteit].

- Instructies met betrekking tot de functie [Antikreuk]

Na afloop van de droogcyclus, duurt de 'Kreukbeveiliging' 30 minuten (standaard) of 120 minuten (te selecteren).

Het controlelampje [Antikreuk] gaat branden wanneer dit laatste geselecteerd is. Dankzij deze functie kreukt de was niet. Het wasgoed kan eruit gehaald worden tijdens de antikreukfase. Met uitzondering van de programma's [Koude lucht] en [Oprisssen],[Wol] , kunnen alle andere programma's worden gebruikt met deze functie.

- Instructies met betrekking tot de functie [Mijn cyclus]

Deze functie wordt gebruikt om uw favoriete programma, dat u vaak gebruikt, in te stellen en op te slaan.

1. Gebruik de knop van de programmakiezer om het vereiste programma en de andere droogfuncties te selecteren.
2. Houd de knop [Intensiteit] of [Snel drogen] gedurende 3 seconden ingedrukt tot de zoemer weerklinkt: het vereiste programma werd bewaard.

3. Zet de programmakiezer op de positie [Mijn cyclus]; uw favoriete programma kan opgestart worden. Indien u de parameters van [Mijn cyclus] wenst te wijzigen, herhaal dan de stappen (1) en (2).









• Instructies met betrekking tot functie [Kinderveiligheid]

1. Deze machine bevat een speciale kinderveiligheidsfunctie; hiermee wordt vermeden dat kinderen op de toetsen drukken of storingen veroorzaken.

2. Wanneer de droogkast in werking is, drukt u tegelijkertijd op de toetsen [Antikreuk] en [Signaal] gedurende 3 seconden om de kinderveiligheidsfunctie in te schakelen. Wanneer de functie kinderveiligheid geactiveerd is, toont het scherm het kinderveiligheidsicoon en kan geen enkele knop geactiveerd worden, met uitzondering van de toets [Start/stop].

In de modus kinderveiligheid, drukt u gedurende 3 seconden op de knoppen [Antikreuk] en [Signaal] om de functie kinderveiligheid uit te schakelen.











Tabel met de droogprogramma's

Programma	(Max.) gewicht.)	Toepassing/Eigenschappen	Uitgesteld starten	Duur
Voor textiel in katoen en gekleurd textiel in katoen of linnen.				
Katoen 	Extra	 Maakt het mogelijk katoenen kleding te drogen. Mate waarin het wasgoed gedroogd wordt: zeer droog.	J	N
	Standaard	 8,0 kg  Maakt het mogelijk katoenen kleding te drogen. Mate waarin het wasgoed gedroogd wordt: kastdroog.	J	N
	Strijken	 Maakt het mogelijk katoenen kleding te drogen. Mate waarin het wasgoed gedroogd wordt: strijkdroog.	J	N
Wol 	> Wol	1,0 kg Maakt het mogelijk wol kleding te drogen	J	N
Voor synthetische stoffen of katoenen stoffen die niet gestreken dienen te worden.				
Synthetisch	Extra	 Maakt het mogelijk dikke synthetische stoffen of stoffen die uit verschillende lagen bestaan te drogen. Mate waarin het wasgoed gedroogd wordt: zeer droog.	J	N
	Standaard	3,5 kg  Maakt het mogelijk dunne synthetische stoffen zonder te strijken te drogen, zoals onderhoudsvriendelijke hemden, tafellinnen, babykleding of sokken.	J	N
Fijn 	> Fijn	1,0 kg Om kleine hoeveelheden fijn te drogen.	J	N



OPMERKING

- Voor een minimaal droogrendement moet u er rekening mee houden dat uw apparaat ongeveer 75 minuten nodig heeft om een hoeveelheid katoenen kleding te drogen die gelijk is aan 70% van de maximaal toegestane belasting.
- Het wasgoed, dat voorheen in een wasmachine werd gecentrifugeerd, gaat van een toestand van ongeveer 60% luchtvochtigheid naar 12% luchtvochtigheid om gemakkelijker te kunnen strijken.

Programma	(Max.) gewicht.)	Toepassing/Eigenschappen	Uitgesteld starten	Duur
Mix 	3,0 kg	> Mix Wanneer u er niet in slaagt de stof van uw kleding te bepalen, kiest u het programma Mix.	J	N
Speciaal 	4,0 kg	Nachtkleding Om nachtkleding en gelijkwaardige wijde kleding te drogen.		
	6,0 kg	Jeans  Om jeansbroeken of vrijetijdskleding te drogen die eerst tegen hoge snelheid werd gecentrifugeerd in de wasmachine.	J	N
	3,0 kg	Sport  Om sportkleding, lichte stoffen en in polyester te drogen die niet gestreken hoeven te worden.		
	3,0 kg	Hemden  Om hemden en bloezen te drogen met de antitreukfunctie en zo het strijken tot een minimum te beperken. Stop de kleding in de droogkast zonder de trommel te vol te laden. Hang de kleding op kapstokken wanneer deze droog is.		
Mijn cyclus 	—	>Mijn cyclus Stel uw favoriete programma in en registreer.	J	—
	—	Warme lucht  Om kleding gedurende minstens 10 minuten en maximum 120 minuten (in stappen van 10 min.) op te warmen.		
	—	Koude lucht  Om kleding gedurende minstens 10 minuten en maximum 30 minuten (in stappen van 10 min.) op te frissen zonder warme lucht.	J	J
Duur 	—	Oprissen  Om wasgoed ten minste 20 minuten tot maximaal 150 minuten (in stappen van 10 minuten) op te frissen dat gedurende lange tijd in een gesloten omgeving zat.		

OPMERKING

- Dit symbool hoort bij de energetische doeltreffendheid van het standaard katoenprogramma. Dit is in overeenstemming met de geldende norm EN 61121 en is het beste aangepast aan het drogen van standaard katoenen textiel, geladen volgens de voorziene capaciteit.
- Dikke stoffen of stoffen die uit verschillende lagen bestaan, in het bijzonder beddengoed, jeans, jassen... zijn niet makkelijk om te drogen.
- We raden aan het programma Katoen Extra te gebruiken voor dit soort wasgoed.
- Onregelmatige stoffen, dikke kleding en kleding die uit verschillende lagen bestaat, zijn niet makkelijk om te drogen, het is wenselijk een aangepast programma en aangepaste droogtijd te kiezen, omdat bepaalde delen nog vochtig kunnen zijn na afloop van het programma.

Onderhoud en reiniging

Reiniging van de pluisfilter

Laat de droogkast afkoelen.

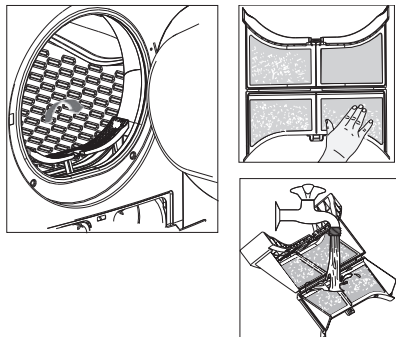

1. Open de deur.
2. Trek de pluisfilter naar boven om deze uit het toestel te halen.
3. Reinig de pluisfilter: verwijder met de hand de opgestapelde resten die zich op de filter ophopen of spoel voorzichtig met water.
4. Steek de pluisfilter terug op zijn plaats.



OPMERKING

- De resten die zich opgestapeld hebben in de filter verhinderen dat de lucht gaat circuleren, waardoor de droogtijd en het energieverbruik daalt; daarom dient u na elk gebruik de pluisfilter te reinigen.
- Vóór elke reiniging, trekt u het voedingsnoer uit het stopcontact!
- De droogkast mag nooit werken zonder filter!
- Reinig de pluisfilter na elk gebruik om het ophopen van de resten in de droogkast te vermijden.

Reiniging van de condensor

Laat de droogkast afkoelen. Het is mogelijk dat restwater wegvloeit. Leg een absorberende doek onder het onderhoudsluik.

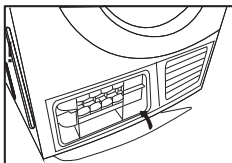
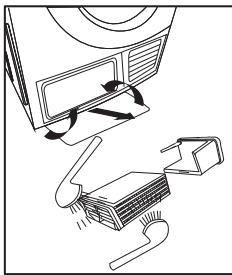
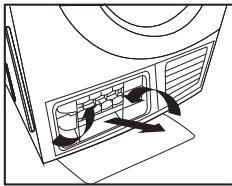
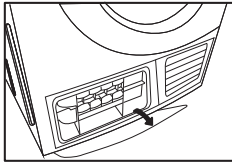

1. Open het onderhoudsluik.
2. Open het onderhoudsluik volledig.
3. Draai de twee blokkeerhendels naar elkaar.
4. Verwijder de condensor.
5. Reinig de condensor en laat deze volledig uitdruipen.
6. Maak de pakkingen schoon.
7. Plaats de condensor terug, gebruik de knop.
8. Schroef de twee blokkeerhendels open.
9. Sluit het onderhoudsluik tot wanneer het correct vastklikt.

Wanneer u de droogkast regelmatig gebruikt, dient u de condensor elk trimester te halen.

Let erop dat u de condensor niet beschadigt!

**OPGELET**

- Uitsluitend met water reinigen, gebruik geen voorwerp met een uitstekende of scherpe rand. Gebruik de machine nooit zonder de condensor!
- Tijdens de droogcyclus kan er zich water opstapelen tussen het glas en de pakking, dit zal de werking van uw droogkast niet aantasten!

Om het waterreservoir te ledigen

1. Houd het waterreservoir met beide handen vast en trek het naar u toe.
2. Kantel het waterreservoir om het condenswater weg te gieten.
3. Plaats het waterreservoir terug.

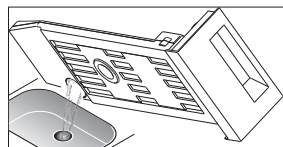
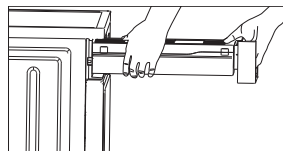
**OPGELET**

- Maak het reservoir leeg na elk gebruik. Wanneer dit zijn maximumcapaciteit bereikt tijdens een droogprogramma, wordt het programma gepauzeerd en knippert het icoon .
- Zodra het reservoir leeg is, kan de droogkast opnieuw worden opgestart door op de knop [Start/Pauze] te drukken.
- Drink het condenswater niet.
- Gebruik de droogkast niet zonder het reservoir.

Problemen oplossen

Probleem	Oorzaak	Oplossing
'E30'	Probleem met de warme lucht	Gelieve contact op te nemen met uw plaatselijke hersteldienst wanneer het probleem blijft bestaan.
'E32'	Probleem met de vochtsensor	
'E33'	Probleem met de temperatuursensor	



OPGELET

Herstellingen mogen uitsluitend door erkende technici worden uitgevoerd.

- Alvorens de klantendienst te contacteren, gaat u na of u het probleem eerst onderzocht heeft en de gebruiksinstructies heeft nageleefd.
- Zelfs in het kader van de garantie worden de adviezen van technici aangerekend.

Problemen	Oplossing
Het display licht niet op.	<ul style="list-style-type: none"> • Controleer de elektriciteitstoevoer. • Controleer of het stopcontact correct aangesloten is. • Controleer het gekozen programma.
XXX gaat branden.	<ul style="list-style-type: none"> • Druk op de knop [Start/Stop]. • Ledig steeds het waterreservoir. • Indien het icoon blijft branden, neem dan contact op met de klantendienst.
XXX gaat branden	<ul style="list-style-type: none"> • Reinig de warmtewisselaar. • Reinig de pluisfilter.
De droogkast werkt niet.	<ul style="list-style-type: none"> • Controleer of de deur goed gesloten is. • Controleer of het programma wel werd geselecteerd.
De kleding is niet optimaal droog of de droogtijd is te lang.	<ul style="list-style-type: none"> • Zorg ervoor goed op de startknop gedrukt te hebben. • Reinig de pluisfilter en de warmtewisselaar. • Maak het reservoir leeg. • Controleer de afvoerleiding. • De plaats waar de droogkast geïnstalleerd wordt, is te klein. • Controleer de vochtsensoren. • Houd de luchttoevoer schoon. • Gebruik een intensiever programma of langere duur.



OPGELET

Indien u er niet in slaagt het probleem alleen op te lossen en u hulp nodig heeft:

- Druk op de toets [Start/Stop].
- Trek de stekker uit het stopcontact en neem contact op met de klantendienst

Verpakking en milieu

AFDANKEN VAN DE VERPAKKINGSMATERIALEN

De verpakkingmaterialen beschermen uw toestel tegen mogelijke beschadiging tijdens het transport. Deze materialen zijn milieuvriendelijk want ze kunnen gerecycleerd worden. Door materialen te recyclen kan op grondstoffen bespaard worden en wordt er minder afval geproduceerd.

Afdanken van uw oude toestel

SELECTIEVE INZAMELING VAN ELEKTRISCH EN ELEKTRONISCH AFVAL



Dit toestel is voorzien van het AEEA-symbool, wat betekent dat het niet bij het huishoudelijke afval gegooid mag worden op het einde van zijn levensduur, maar dat het naar een recyclagecentrum voor elektrische en elektronische huishoudtoestellen gebracht dient te

worden. Wanneer u versleten huishoudtoestellen recycleert, levert u een aanzienlijke bijdrage tot de bescherming van ons milieu.

BESCHERMING VAN HET MILIEU - RICHTLIJN 2012/19/EU

Wanneer u versleten elektrische en elektronische apparaten recycleert, levert u een aanzienlijke bijdrage tot de bescherming van ons milieu en onze gezondheid. Dit dient echter wel te gebeuren volgens bepaalde regels en vraagt de betrokkenheid van zowel leverancier als consument.

Daarom mag uw toestel, zoals aangegeven wordt door het symbool  op het kenplaatje of de verpakking, in geen geval in een openbare of private vuilnisbak voor huishoudelijk afval gegooid worden. De gebruiker heeft het recht om het toestel naar een openbaar inzamelpunt voor selectieve afvalverwerking te brengen, zodat het toestel gerecycleerd of opnieuw gebruikt kan worden voor andere toepassingen, conform de richtlijn.

Bewaar uw oude toestellen steeds op een veilige plaats buiten uw huis waar kinderen er niet bijkunnen.

¡Muchas gracias!

Muchas gracias por haber elegido nuestro producto BELLAVITA. Seleccionados, testados y recomendados por ELECTRO DEPOT, los productos de la marca BELLAVITA le garantizan una facilidad de uso, un rendimiento eficaz y una calidad impecable.

Con este dispositivo puede estar seguro de que siempre quedará satisfecho al utilizarlo. Bienvenido a ELECTRO DEPOT.

Visite nuestra página web: www.electrodepot.es



ELECTRO DEPOT

A	Antes de utilizar el aparato	56	Instrucciones de seguridad
B	Descripción del aparato	62	Descripción del aparato
		63	Características técnicas
C	Utilización del aparato	65	Instalación
		67	Funcionamiento
		69	Panel de control
		72	Tabla de programas de secado
D	Información práctica	74	Mantenimiento y limpieza
		77	Solución de problemas
		78	Embalaje y medioambiente
		78	Cómo desechar su antiguo aparato

Instrucciones de seguridad**INSTRUCCIONES DE SEGURIDAD**

LEA ESTAS INSTRUCCIONES CUIDADOSAMENTE ANTES DE UTILIZAR EL APARATO Y GUARDE ESTAS INSTRUCCIONES PARA FUTURAS REFERENCIAS.

- Consulte el capítulo correspondiente de este manual para obtener detalles sobre la limpieza y el mantenimiento.
- Deben observarse las precauciones para la instalación de este dispositivo especificadas en este manual.
- La toma de corriente debe permanecer accesible o se debe instalar un interruptor en las tuberías fijas de acuerdo con las reglas de instalación para permitir la desconexión del dispositivo

de la red de suministro en todas las circunstancias.

- La toma de corriente debe conectarse obligatoriamente a una toma de corriente con una conexión a tierra y que admita una corriente de 16 A.
- Este electrodoméstico está diseñado para secar una masa máxima de ropa seca en kilogramos indicada en este manual.
- No utilice la secadora si la prenda se ha lavado con productos químicos industriales.
- No introduzca en su secadora prendas que no hayan sido lavadas previamente.
- Las prendas que tengan manchas procedentes de sustancias como aceite de cocina, acetona, alcohol,

gasolina, queroseno, quitamanchas, trementina, cera y decapante a base de cera, deben lavarse con agua caliente y gran cantidad de detergente antes de secarse en la secadora.

- Los materiales como gomaespuma (en forma de látex), gorros de ducha, tejidos impermeables, prendas que contengan goma y prendas o almohadas que tengan partes de gomaespuma no deben secarse en la secadora.

- Los suavizantes o productos similares deben utilizarse conforme a las instrucciones de los fabricantes de dichos productos.

- La última fase del ciclo de la secadora se realiza sin calor (fase de enfriado) para que las prendas queden a una temperatura que evite que se puedan estropear.

- El filtro debe limpiarse con frecuencia.

- No conviene dejar que las pelusas se acumulen alrededor del dispositivo.

- Deje que el aire circule correctamente para evitar cualquier posible retroceso de gas dentro de la habitación procedente de quemadores de otros combustibles, incluidas las llamas de fuego abiertas.

- El aire que se evacúa de su aparato no debe expulsarse a través de un conducto utilizado para humos procedentes de otros aparatos cuyo funcionamiento se base en la combustión de gas u otros combustibles.

- El aparato no debe en ningún caso instalarse detrás de una puerta con cerradura, una puerta corredera o una puerta en la que la bisagra se

encuentre en el lado opuesto a la bisagra de la secadora. El aparato debe instalarse de manera que permita la apertura completa de la puerta.

- La ropa manchada de aceite puede arder de manera espontánea, sobre todo en caso de exposición a una fuente de calor, como una secadora. El tejido se calienta, lo que provoca una reacción de oxidación del aceite. Este fenómeno de oxidación desprende calor. Cuando este calor no puede evacuarse, la ropa se calienta lo suficiente como para arder. Si se amontonan, apilan y almacenan prendas que tengan manchas de aceite, estas pueden evitar la evacuación del calor y provocar un peligro de incendio.

- Si debe colocar su ropa manchada de aceite vegetal o de cocina o que haya estado

en contacto con productos capilares dentro de su secadora, lávela en primer lugar con agua caliente y gran cantidad de detergente. Así reducirá el riesgo de incendio aunque no lo eliminará por completo.

- No gire el aparato cuando esté en funcionamiento o durante su limpieza.

- Vacíe los bolsillos de sus prendas y retire sobre todo los mecheros y cerillas.

- Este aparato puede ser utilizado por niños menores de 8 años y por personas con sus capacidades físicas, sensoriales o mentales reducidas o por quienes no tengan los conocimientos y la experiencia necesarios siempre y cuando estén supervisados y hayan sido informados para el uso del aparato de forma segura y siempre que conozcan los riesgos que conlleva su

uso. Los niños no deben jugar con este aparato. La limpieza y el mantenimiento del aparato no deben ser efectuadas por niños sin vigilancia (esta advertencia afecta exclusivamente al mercado europeo)

- Este aparato no puede ser utilizado por niños ni por personas con sus capacidades físicas, sensoriales o mentales reducidas o sin experiencia ni conocimientos suficientes, a menos que hayan recibido instrucciones para el uso del aparato de forma segura por parte de una persona responsable de su seguridad.

- Vigile a los niños para asegurarse de que no jueguen con el aparato (esta advertencia no afecta al mercado europeo)

- Si el cable de alimentación está dañado debe ser reemplazado por el

fabricante, el suministrador o un técnico cualificado para evitar cualquier riesgo.

- Este aparato está destinado para su uso en interiores.

- Las aberturas no deben obstruirse, tenga cuidado con las alfombras.

- Los niños menores de 3 años no deben estar cerca del aparato, a menos que se les esté vigilando continuamente.

- Si le parece que el aparato está excesivamente caliente, desenchufe inmediatamente el enchufe de la corriente.

- **Advertencia:** el aparato no debe recibir la electricidad a través de un dispositivo de conmutación externa, como un temporizador, no conectarse a un circuito regularmente activado y desactivado por un servicio público.

- Quite todo el material de embalaje antes de usar el aparato, ya que podrían provocar daños importantes.



ATENCIÓN

No interrumpa jamás el ciclo de su secadora antes de que haya terminado, en caso contrario, se difundirá un calor excesivo y podría provocar daños.



ATENCIÓN

¡Riesgo de descarga eléctrica!

- No tire del cable de alimentación con excesiva fuerza para desenchufar el enchufe de la corriente.

- No desenchufe nunca la clavija de la corriente si tiene las manos mojadas.

- Asegúrese de no dañar

el cable o la clavija de la corriente.



ATENCIÓN

¡Riesgo de heridas!

- No desmonte nunca ni instale la secadora sin que haya recibido las instrucciones precisas o sin supervisión.

- No se apoye nunca contra la puerta de la secadora mientras que esté abierta.

- Monte la secadora lejos de cualquier cocina, llamas o cualquier otro objeto inflamable.



ATENCIÓN

¡Riesgo de daños!

- No utilice la secadora si el filtro situado en la trampilla o el filtro situado en la base del aparato no están situados en su lugar.

- No seque la ropa sin que se haya escurrido o centrifugado previamente.
- Asegúrese de que la secadora no se exponga a la luz directa del sol y úsela únicamente en el interior.
- No monte su secadora en un ambiente húmedo o inundado.
- Durante las operaciones de limpieza y mantenimiento, desenchufe siempre la clavija de la corriente y no limpie la secadora con mucha agua.



ATENCIÓN

**¡ R i e s g o d e
explosión!**

Descripción del aparato

- 1 Bandeja
- 2 Depósito
- 3 Cable
- 4 Tambor
- 5 Filtro de pelusas
- 6 Panel de control
- 7 Puerta
- 8 Entrada de aire
- 9 Asa
- 10 Trampilla de mantenimiento

Panel de control

- A Marcha/Parada**
Permite poner en funcionamiento o apagar el aparato.
- B Inicio/Pausa**
Pulse este botón para comenzar o interrumpir el ciclo de secado.
- C Funciones específicas**
Estos botones sirven para configurar las funciones suplementarias.
- Pantalla**
La pantalla de visualización muestra los ajustes, el tiempo restante estimado, las opciones y los mensajes del estado de su secadora.
- D Programas**
Para garantizar un secado más eficaz de su ropa, dispone de distintos ciclos de secado en función de las necesidades del usuario.

Características técnicas

Ficha del producto

Marca	Bellavita
Código del producto	965139
Referencia del modelo	DC 8 B W566C
Capacidad nominal en kg de ropa para el programa algodón estándar a plena carga	8
Tipo de secadora doméstica con tambor	Condensación
Clase de eficiencia energética	B
«Consumo de energía anual en kWh basado en 160 ciclos de secado para el programa de algodón estándar a plena carga y media carga con un consumo de los modos a baja potencia. El consumo real de agua depende de las condiciones de utilización del aparato».	561
¿Esta secadora doméstica dispone de tambor automático?	Sí
Consumo de energía en kWh del programa de algodón estándar a plena carga	4,73
Consumo de energía en kWh del programa de algodón estándar a media carga	2,55
Consumo de electricidad en W en el modo parada del programa algodón estándar a plena carga	0,4
Consumo de electricidad en W en modo "dejar encendido" del programa de algodón estándar a plena carga	0,6
Duración en minutos del modo «dejar encendido»	10
«El programa de algodón estándar a plena carga y a media carga es el ciclo de secado estándar al que se refiere la información que figura en la etiqueta y en la ficha del aparato. El programa es adecuado para el secado de prendas de algodón con un nivel de humedad normal. Es el programa más eficaz en términos de consumo de energía para algodón».	
Duración ponderada en minutos del «programa de algodón estándar» a plena carga y a media carga	111
Duración en minutos del «programa de algodón estándar» a plena carga	140
Duración en minutos del «programa de algodón estándar» a media carga	90
Clase de porcentaje de condensación en una escala desde G (aparatos menos eficaces) hasta A (aparatos más eficaces).	B
Porcentaje de condensación media en % del programa de algodón estándar a plena carga	81

Porcentaje de condensación media en % del programa de algodón estándar a media carga	81
Porcentaje de condensación ponderado en % del programa de algodón estándar a plena carga y a media carga	81
Nivel de potencia acústica (valor medio ponderado - Lwa) en dB para el programa de algodón estándar a plena carga	69
¿Este aparato se puede encastrar?	Sí

Características técnicas

Corriente asignada (tensión en V, tipo de corriente y frecuencia en Hz)	220-240 ~ 50
Clase de protección eléctrica	Clase I
Potencia asignada en W	2700
Índice de protección contra los efectos perjudiciales debidos a la penetración del agua	IPX4
País de fabricación	República Popular China

Instalación

Embalaje de la secadora

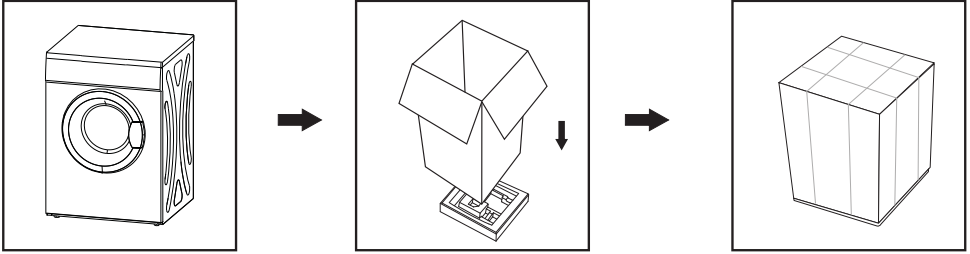

Desembalaje de la secadora

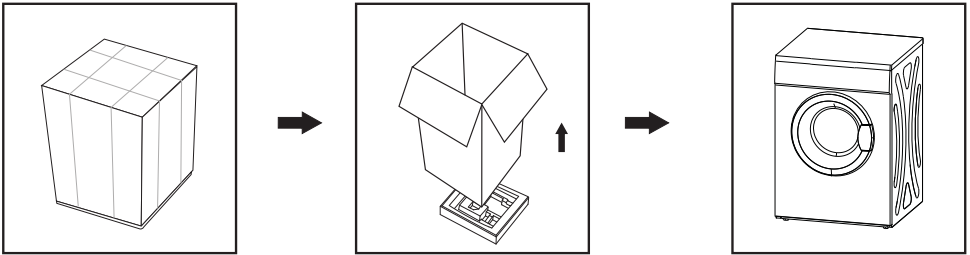

ATENCIÓN

- Los materiales del embalaje (por ejemplo, los plásticos y el poliestireno) pueden resultar peligrosos para los niños.
- ¡Pueden provocar la asfixia! Mantenga todos los embalajes lejos del alcance de los niños.

Instalación

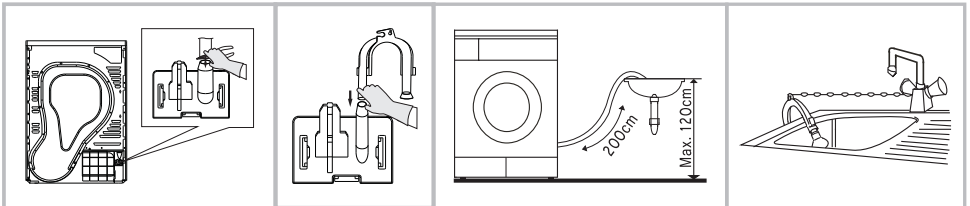

- Utilice un alicata para retirar el tubo de evacuación.
- Introduzca el tubo de evacuación en el racor del tubo.
- Coloque el soporte del tubo en el lavabo o el fregadero.

Transporte

Tenga cuidado al mover el aparato. Nunca agarre el aparato por sus partes sobresalientes. La puerta del aparato no puede utilizarse como asa durante la entrega.

Lugar de instalación

1. Por comodidad, le recomendamos instalar su secadora cerca de su lavadora.
2. La secadora se debe instalar en un lugar limpio, sin suciedad. El aire debe poder circular libremente alrededor del aparato. No obstruya jamás la entrada de aire situada delante ni las rejillas de admisión de aire situadas en la parte trasera del aparato.
3. Para minimizar al máximo las vibraciones y el ruido durante el funcionamiento de la secadora, el aparato debe situarse en una superficie plana y sólida.
4. Las patas no deben retirarse jamás. No coloque cosas, como alfombras, tablas de madera u otros objetos, en el suelo alrededor de la secadora. Esto podría provocar la acumulación de calor y podría perjudicar el funcionamiento del aparato.

**Nivelación**

Después de haber instalado la secadora en su posición de funcionamiento permanente, compruebe que esté perfectamente nivelada con un nivel de burbuja. Si no fuese el caso, ajuste las patas del aparato con una herramienta.

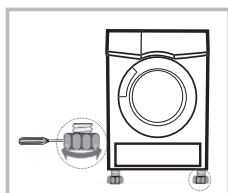
**Conexión eléctrica**

1. Asegúrese de que el voltaje de la fuente de alimentación sea idéntico al voltaje que se indica en su secadora.
2. No enchufe su secadora mediante una placa de conexiones, una toma ni un enchufe universales.

Funcionamiento

Utilización rápida



OBSERVACIÓN

Antes de utilizar el aparato, asegúrese de que esté correctamente instalado.

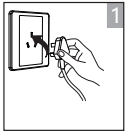

Enchufe

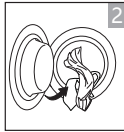

Cargue

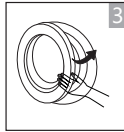

Cierre la puerta

Secado



Puesta en funcionamiento



Selección del programa



Selección de la función o del modo por defecto



Puesta en marcha

Después del secado

La alarma suena o se muestra el mensaje «0:00».

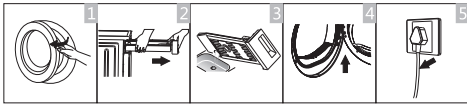

1. Abra la puerta y extraiga la ropa

2. Retire el depósito

3. Vacíe el agua de condensación

4. Limpie el filtro

5. Corte la alimentación eléctrica



OBSERVACIÓN

Si utiliza un interruptor, pulse el botón para cortar directamente la alimentación eléctrica.



ATENCIÓN

Antes de poner el primer ciclo, puede haber restos de grasa o polvo en el interior debido a la fabricación o el transporte del aparato. Para evitar contaminar su ropa, siga estas instrucciones:

- Introduzca paños limpios en el tambor.
- Enchufe el aparato.
- Seleccione el programa «Rápido» y, luego, pulse el botón «Inicio/Pausa».
- Una vez que el programa haya finalizado, siga las instrucciones de la sección «Limpieza y mantenimiento» para limpiar el filtro de pelusas y el condensador.

1. Antes de comenzar el secado, centrifugue bien su ropa. Un centrifugado a alta velocidad permite reducir el tiempo de secado y ahorrar energía.

2. Para un secado uniforme de su ropa, clasifique sus prendas por tipo de tejido y según el programa de secado adecuado.

3. Antes del secado, cierre las cremalleras, broches o corchetes, abotone sus prendas y abroche los cinturones de tejido, etc.

4. No seque su ropa en exceso; un secado excesivo puede arrugar la ropa.

5. No seque ropa que tenga goma u otro material elástico similar.

6. La puerta no se puede abrir hasta que la secadora no ha finalizado su ciclo para evitar las quemaduras provocadas por las superficies calientes de la máquina o por la condensación.

7. Limpie el filtro de pelusas y vacíe el depósito sistemáticamente después de cada

uso para evitar un aumento del tiempo de secado y del consumo de energía.

8. Nunca seque nunca prendas que hayan sido limpiadas en seco.

Peso de referencia de las prendas secas (por unidad)



Tejidos compuestos de mezclas de tejidos
(800 g aproximadamente)



Chaqueta
(800 g aproximadamente, de algodón)



Jeans
(800 g aproximadamente)



Toallas
(900 g aproximadamente, de algodón)



Sábana
(600 g aproximadamente, de algodón)



Ropa de trabajo
(1120 g aproximadamente)



Traje de noche
(200 g aproximadamente)



Camisa de manga larga
(300 g aproximadamente, de algodón)



Camiseta de manga corta
(180 g aproximadamente, de algodón)



Ropa interior
(70 g aproximadamente, de algodón)



Calcetines
(50 g aproximadamente, mezcla de materiales)



OBSERVACIÓN

- No cargue en exceso el tambor.
- No introduzca ropa empapada. La secadora podría dañarse o salir ardiendo.
- Las prendas de lana o de seda no pueden secarse en este aparato.

Atención, algunos tejidos no se pueden meter en la secadora. Siga sistemáticamente los pictogramas siguientes:



Secado



Secado a máquina normal



Secado a máquina prohibido



No secar



Secar en el tendedero / tender



Dejar escurrir



Tender en horizontal



Secar a la sombra



Limpieza en seco



Limpieza en seco prohibida



Limpieza en seco en ciclo normal con cualquier disolvente



Limpieza en seco en ciclo normal con disolventes de petróleo únicamente

Panel de control



Inicio diferido



Duración



Intensidad



Seguridad infantil



Modo antiarrugas



Mi ciclo

8:88

Indicador del tiempo restante / Mensaje de error



Limpiar los filtros (advertencia)

Ful

Vaciar el depósito de agua (advertencia)

Selector de programa

1. Pulse el botón [Marcha/Parada]. Cuando el indicador LED se encienda, gire el selector de programas para seleccionar el programa deseado.

2. Para añadir opciones suplementarias, seleccione las funciones Inicio diferido, Duración, Intensidad, Secado rápido, Señal o Antiarrugas.

Inicio del programa

3. Pulse el botón Inicio/Pausa.

Una vez iniciado el programa, el tambor comienza a girar, el indicador de funcionamiento situado en la zona de la pantalla comienza a parpadear y el tiempo que queda se muestra y avanza automáticamente.

Fin del programa

1. Una vez finalizado el programa, el tambor deja de girar, suena una alarma, la pantalla muestra «000» y el indicador de la última fase del ciclo parpadea. La secadora inicia la función [Antiarrugas] si el usuario no extrae la ropa a tiempo (dispone de un minuto). Pulse el botón Marcha/Parada para cortar la alimentación eléctrica y desenchufar el aparato.

2. Si la secadora se para inesperadamente o si muestra indicaciones, consulte la sección «Solución de averías» dedicada a los fallos y las soluciones.

Otras funciones

- Instrucciones relativas a la función [Inicio diferido]

Esta función permite diferir el secado de la ropa hasta 24 horas. La función de inicio diferido significa que el programa va a comenzar a funcionar «x» horas más tarde. Cuando el programa de inicio diferido comienza, el tiempo indicado disminuye y el icono de inicio diferido comienza a parpadear.

Pasos detallados

1. Introduzca su ropa y asegúrese de que la puerta del aparato esté bien cerrada.

2. Pulse el botón Marcha/Parada y, luego, gire el selector de programas para seleccionar el programa deseado.

3. Según sus necesidades, también puede elegir la función Antiarrugas o Señal.

4. Pulse el botón [Inicio diferido].
5. Mantenga pulsado el botón Inicio diferido para seleccionar la duración del inicio diferido.
6. Después de pulsar el botón Inicio/Pausa, la secadora comienza a funcionar. El ciclo de secado comienza una vez transcurrida la duración seleccionada.
7. Si pulsa de nuevo el botón Inicio/Pausa, la función de inicio diferido se pondrá en pausa.
8. Para cancelar la función de inicio diferido, pulse el botón [Marcha/Parada].

- Instrucciones relativas a la función Duración

Cuando seleccione el programa de aire caliente, aire frío o refrescar, puede utilizar el botón Duración para ajustar la duración del secado por etapas de 10 minutos.

- Instrucciones relativas a la función Intensidad

Esta función permite ajustar el grado de secado de la ropa. Presenta cuatro niveles. En cada nivel, se añaden 10 minutos al tiempo de secado.

1. La función Intensidad puede activarse exclusivamente antes del inicio del programa.
2. Pulse varias veces el botón Intensidad para seleccionar la duración de secado.
3. Excepto los programas Planchado algodón, Aire caliente, Aire frío y Refrigerar, Delicado, Lana, el resto de programas pueden utilizarse con la función Intensidad.

- Instrucciones relativas a la función [Antiarrugas]

Al final del ciclo de secado, la etapa antiarrugas dura 30 minutos (por defecto) o 120 minutos (si lo selecciona).

El indicador asociado a la función Antiarrugas se enciende cuando la función se activa. Esta función permite que la ropa no se arrugue. La ropa se puede sacar durante la fase de la función antiarrugas. Excepto los programas Aire frío y Refrigerar, Lana el resto de programas pueden utilizarse con esta función.

- Instrucciones relativas a la función Mi ciclo

Esta función sirve para definir y guardar su programa favorito, que utiliza con más frecuencia.

1. Utilice el botón selector de programas para selección el programa deseado y otras funciones de secado.
2. Mantenga pulsado el botón Intensidad o Secado rápido durante 3 segundos hasta que suene el timbre: el programa deseado se ha guardado.

3. Gire el selector de programas hasta la posición Mi ciclo; su programa favorito está listo para comenzar. Si desea modificar la configuración de Mi Ciclo, repita los pasos del 1 a 2.

















• Instrucciones relativas a la función [Seguridad infantil]





1. Este aparato integra una función especial de seguridad infantil; esta función permite evitar que los niños pulsen los botones o provoquen fallos.

2. Cuando la secadora esté en funcionamiento (no en modo En espera), pulse los botones [Antiarrugas] y [Señal] durante más de 3 segundos para activar la función Seguridad infantil. Cuando la función Seguridad infantil esté activada, la pantalla muestra el icono de Seguridad infantil y no se puede activar ningún botón, excepto [Marcha/Parada].

En el modo de Seguridad infantil, pulse los botones [Antiarrugas] y [Señal] durante más de 3 segundos para desactivar la función Seguridad infantil.

Tabla de programas de secado

Programa	Peso (máx.)	Aplicación/Propiedades	Inicio diferido	Duración
Para los tejidos de algodón y los tejidos de color de algodón o lino.				
Algodón 	Extra	 * Permite secar la ropa de algodón. Grado de secado: ultraseco.	0	N
	Estándar	  Permite secar la ropa de algodón. Grado de secado: listo para guardar		
	Planchado	 Permite secar la ropa de algodón. Grado de secado: listo para planchar	0	N
Lana 	> Lana	1,0 kg Permite secar la ropa de lana .	0	N
Para tejidos sintéticos y mezclas o tejidos de algodón sin planchar.				
Sintético 	Extra	 * Sirve para secar tejidos sintéticos gruesos o compuestos de varias capas. Grado de secado: ultraseco.	0	N
	Estándar	 Permite secar los tejidos sintéticos finos sin necesidad de plancharlos, como las camisas fáciles de limpiar, la mantelería, la ropa de bebé o los calcetines.		
Delicado 	> Delicado	1,0 kg Para secar pequeñas cantidades de ropa de delicados	0	N
Mix 	> Mixto	6,0 kg Si no logra determinar el material de sus prendas, elija el programa Mixto.	0	N
Especial 	Ropa de cama 	4,0 kg Permite secar la ropa de cama y las prendas amplias similares.		
	Jeans 	6,0 kg Permite secar los vaqueros o prendas de ocio previamente centrifugadas a gran velocidad.		
	Ropa de deporte 	3,0 kg Permite secar las prendas de deportes y los tejidos ligeros y de poliéster que no se van a planchar.	0	N
Camisas 	3,0 kg Permite secar las prendas fáciles de lavar, como las camisas y blusas, con la función Antiarrugas para minimizar al máximo el planchado. Introduce las prendas en la secadora sin cargarla demasiado. Una vez secas, cuelgue las prendas en perchas.			

Programa	Peso (máx.)	Aplicación/Propiedades	Inicio diferido	Duración
Mi ciclo 	—	Defina y guarde su programa favorito.	0	—
Aire caliente 	—	Permite calentar las prendas durante 10 minutos como mínimo y 120 minutos como máximo (por etapas de 10 minutos).		
Aire frío 	—	Permite refrescar las prendas durante 10 minutos como mínimo y 30 minutos como máximo (por etapas de 10 minutos).	0	0
Refrescar 	—	Permite refrescar la ropa que ha estado guardada durante un periodo prolongado de tiempo durante 20 minutos como mínimo y 150 minutos como máximo (por etapas de 10 minutos).		

Duración



OBSERVACIÓN

- Este símbolo está asociado a la eficiencia energética del programa algodón estándar. Este se ajusta a la norma aplicable EN 6121 y es el que mejor se adapta al secado de ropa de algodón estándar según la capacidad prevista.
- Los tejidos gruesos y compuestos de varias capas, sobre todo la ropa de cama, los vaqueros, las chaquetas, etc. no son fáciles de secar.
- Le recomendamos utilizar el programa Algodón extra para este tipo de ropa.
- Para los materiales irregulares, la ropa gruesa y compuesta de varias capas que no son fáciles de secar, es preferible elegir el programa y la duración de secado apropiados, ya que algunas partes pueden quedarse húmedas al final del programa.



OBSERVACIÓN

- Para lograr una eficacia mínima de secado, tenga en cuenta que su aparato necesita unos 75 minutos para secar una cantidad de ropa de algodón equivalente al 70 % de la carga máxima admisible.
- La ropa, previamente centrifugada en una lavadora, pasará de un estado de humedad del 60 % a un 12 % para que el planchado sea fácil.

Mantenimiento y limpieza

Limpieza del filtro de pelusas

Deje que la secadora se enfríe.

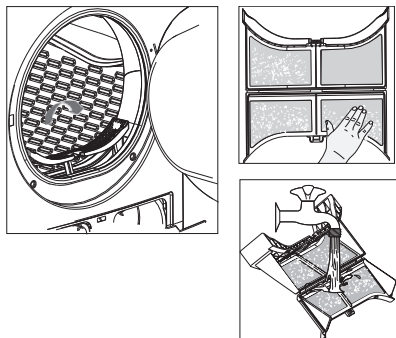

1. Abra la puerta.
2. Tire del filtro de pelusas hacia arriba para extraerlo de la máquina.
3. Limpie el filtro de pelusas: retire con la manos los restos acumulados en el filtro de pelusas o enjuáguelo con agua y séquelo con cuidado.
4. Vuelva a colocar el filtro de pelusas en su lugar.



OBSERVACIÓN

- Los restos acumulados en el filtro de pelusas impiden que el aire circule, lo que aumenta el tiempo de secado y el consumo de energía; por ello, le recomendamos limpiar el filtro de pelusas después de cada uso.
- Antes de limpiar el aparato, desconecte el cable de alimentación eléctrica.
- La secadora no debe funcionar nunca sin su filtro de pelusas.
- Limpie el filtro de pelusas después de cada uso para evitar la acumulación de restos en el interior del aparato.

Limpieza del condensador

Deje que la secadora se enfríe.

Puede que salga agua residual. Coloque un paño absorbente bajo la trampilla de mantenimiento.

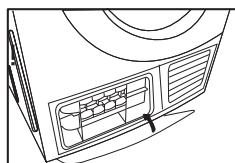
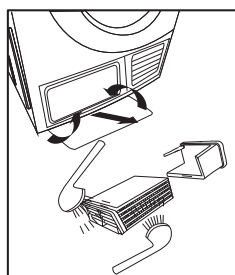
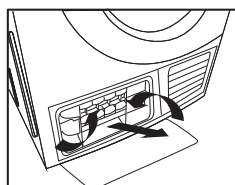
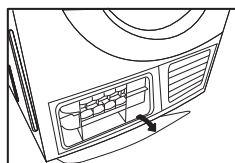

1. Desbloquee la trampilla de mantenimiento.

2. Abra completamente la trampilla de mantenimiento.

3. Apriete las dos palancas de bloqueo, moviendo la una hacia la otra.

4. Retire el condensador.

5. Limpie bien el condensador y déjelo escurrir completamente.

6. Limpie las juntas.

7. Vuelva a introducir el condensador, utilice el botón.

8. Apriete las dos palancas de bloqueo.

9. Cierre la trampilla de mantenimiento hasta que esté completamente enganchada.

Si utiliza la secadora con regularidad, limpie el condensador cada tres meses.

¡Asegúrese de no estropear el condensador!



ATENCIÓN

- Límpielo solo con agua, no utilice ningún objeto con el borde saliente o afilado.
- ¡No utilice nunca la secadora sin su condensador!
- Durante el ciclo de secado, es posible que el agua se acumule entre el cristal y la junta, ¡pero no afecta en absoluto al funcionamiento de su secadora!

Para vaciar el depósito de agua

1. Sujete el depósito de agua con las dos manos y tire de él hacia usted.
2. Incline el depósito de agua para vaciar el agua de condensación que pueda contener.

3. Vuelva a colocar el depósito de agua.

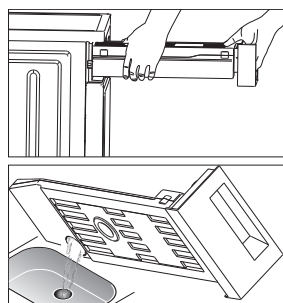

ATENCIÓN

- Vacíe el depósito después de cada uso. Si este alcanza su capacidad máxima durante un programa de secado, el programa se pone en pausa y el icono «» parpadea.
- Una vez que se haya vaciado el depósito, la secadora se puede volver a poner en funcionamiento pulsando el botón [Inicio/Pausa].
- No se beba el agua de la condensación.
- No utilice la secadora sin su depósito.

Solución de problemas

Problema	Causa	Soluciones
«E30»	Problema de calentamiento.	Contacte a su servicio de asistencia local si el problema persiste.
«E32»	Problema relacionado con el sensor de humedad.	
«E33»	Problema relacionado con el sensor de temperatura.	



ATENCIÓN

Sólo los técnicos acreditados están autorizados para realizar reparaciones.

- Antes de ponerse en contacto con el servicio de atención al cliente, asegúrese de haber comprobado usted mismo el problema y de haber seguido correctamente las instrucciones de uso.
- Incluso aunque su producto siga en garantía, la asistencia de los técnicos le será facturada.

Problemas	Soluciones
La pantalla no se enciende.	<ul style="list-style-type: none"> • Compruebe el suministro eléctrico. • Asegúrese de que el enchufe esté enchufado. • Compruebe el programa seleccionado.
XXX se ilumina.	<ul style="list-style-type: none"> • Pulse el botón [Marcha/Parada]. • Vacíe el depósito de agua. • Si el icono permanece encendido, llame al servicio de atención al cliente.
XXX se ilumina.	<ul style="list-style-type: none"> • Limpie el intercambiador de calor. • Limpie el filtro de pelusas.
La secadora no funciona.	<ul style="list-style-type: none"> • Asegúrese de que la puerta esté bien cerrada. • Compruebe que el programa esté bien seleccionado.
El secado no es óptimo o el tiempo de secado es demasiado largo.	<ul style="list-style-type: none"> • Asegúrese de haber pulsado bien el botón de inicio. • Limpie el filtro de pelusas y el intercambiador de calor. • Vacíe el depósito. • Compruebe el tubo de evacuación. • El lugar donde está la secadora es demasiado estrecho. • Limpie los sensores de humedad. • Mantenga la entrada de aire limpio. • Utilice un programa que presente una intensidad o una duración de secado mayor.



ATENCIÓN

Si no consigue resolver el problema solo y necesita ayuda:

- Pulse el botón [Marcha/Parada].
- Desenchufe el aparato y contacte al servicio de atención al cliente.

Embalaje y medioambiente

CÓMO DESECHAR LOS MATERIALES DEL EMBALAJE

Los materiales del embalaje protegen su aparato contra los posibles daños que se puedan originar en el transporte.

Estos materiales son respetuosos con el medioambiente ya que son reciclables. El reciclado de los materiales permite, al mismo tiempo, economizar las materias primas y reducir la producción de residuos.

Cómo desechar su antiguo aparato

RECOGIDA SELECTIVA DE RESIDUOS DE APARATOS ELÉCTRICOS Y ELECTRÓNICOS



Este aparato lleva el símbolo RAEE (Residuos de Aparatos Eléctricos y Electrónicos) que significa que al final de su vida útil, no debe tirarse a la basura, sino que debe depositarse en la unidad de clasificación de residuos de su localidad. La valorización de los residuos permite contribuir a conservar nuestro medio ambiente.

PROTECCIÓN DEL MEDIO AMBIENTE - DIRECTIVA 2012/19/EU

Para preservar nuestro medio ambiente y nuestra salud, la eliminación de los aparatos eléctricos y electrónicos al final de su vida útil debe hacerse según normas muy precisas y requiere la implicación de todos, tanto del proveedor como del usuario.



Es por ello que su aparato, tal y como señala el símbolo  que se encuentra en su placa de características o en su embalaje, no debe, bajo ningún concepto, tirarse a un contenedor público o privado de residuos domésticos. El usuario tiene derecho a depositar el aparato en un lugar público de recogida selectiva de residuos para que sea reciclado o reutilizado para otras aplicaciones de conformidad con la directiva.

Por la seguridad de los niños, guarde sus aparatos en un lugar seguro hasta que pueda eliminarlos, preferentemente fuera de su domicilio.

