

Bellavita

Notice d'utilisation

Sèche-linge à condensation



MSL6CE

Nous vous remercions d'avoir choisi notre marque

Nous espérons vivement que votre nouvel appareil vous donnera pleine satisfaction et que vous ferez à nouveau confiance à notre marque lors de vos prochains achats d'appareils électroménagers.

Veuillez lire attentivement cette notice d'utilisation et la conserver en lieu sûr comme document de référence pendant toute la durée de vie de votre appareil. La notice d'utilisation doit être remise au nouveau propriétaire en cas de cession de l'appareil.

Vous trouverez les symboles suivants tout au long de la lecture de cette notice :



Le triangle d'avertissement signale des informations particulièrement importantes pour votre sécurité ou le bon fonctionnement de l'appareil.



Les informations signalées par ce symbole sont accompagnées d'instructions supplémentaires et de conseils pratiques concernant l'utilisation de l'appareil.



Les conseils et informations en matière d'économie d'énergie et de sauvegarde de l'environnement sont signalés par ce symbole.

Sommaire

Consignes de sécurité importantes	3	Entretien et nettoyage	14
Description de l'appareil	5	En cas d'anomalie de fonctionnement	17
Bandeau de commande	6	Caractéristiques techniques	19
Programmes de séchage	7	Valeurs de consommation	20
Avant la première utilisation	9	Mise au rebut	21
Conseils de séchage	9	Installation	22
Séquence de fonctionnement	11		

⚠️ Consignes de sécurité importantes

Pour votre sécurité et pour garantir une utilisation correcte de l'appareil, lisez attentivement cette notice d'utilisation, ainsi que ses conseils et avertissements, avant d'installer et d'utiliser l'appareil pour la première fois. Pour éviter toute erreur ou accident, veillez à ce que toute personne qui utilise l'appareil connaisse bien son fonctionnement et ses options de sécurité. Conservez ces instructions et transmettez-les en cas de changement de propriétaire, afin que toutes les personnes amenées à utiliser l'appareil soient correctement informées sur son utilisation et les consignes de sécurité à observer.

Sécurité générale

- Il est dangereux de modifier ou d'essayer de modifier les caractéristiques techniques de cet appareil.
- Cet appareil n'est pas destiné à être utilisé par des enfants ou des personnes dont les capacités physiques, sensorielles ou mentales, ou le manque d'expérience et de connaissance les empêchent d'utiliser l'appareil sans risque lorsqu'ils sont sans surveillance ou en l'absence d'instructions d'une personne responsable qui puisse leur assurer une utilisation de l'appareil sans danger.
- Assurez-vous qu'aucun petit animal domestique ne grimpe dans le sèche linge. Pour éviter cela, vérifiez l'intérieur du tambour avant chaque utilisation de l'appareil.
- Les objets tels que les pièces de monnaie, les épingles de sûreté, les clous, les vis, les cailloux ou tout autre objet dur, tranchant, peuvent provoquer d'importants dégâts et ne doivent pas être placés dans l'appareil.
- Pour éviter les risques d'incendie dus à un séchage excessif, n'utilisez pas l'appareil pour le séchage des pièces de linge suivantes : coussins, oreillers, couvertures matelassées et similaires (ces pièces accumulent la chaleur).
- L'appareil ne convient pas aux textiles contenant du caoutchouc mousse (mousse de latex) ou autres matériaux s'apparentant au caoutchouc tels que les bonnets de bain, les textiles imperméables, les textiles pourvus d'une couche de caoutchouc et les vêtements ou coussins avec rembourrage en caoutchouc mousse.
- Débranchez toujours l'appareil après son utilisation, et avant son nettoyage et entretien.
- N'essayez en aucun cas de réparer vous-même le sèche-linge. Les réparations effectuées par du personnel non qualifié peuvent provoquer des dommages importants (blessures ou mauvais fonctionnement du sèche-linge). Seul un service après vente recommandé est habilité à intervenir. En cas d'intervention, exigez des pièces de rechange certifiées Constructeur.
- Le linge entré en contact avec des substances telles que l'huile, l'acétone, l'alcool, l'essence, le kérosène, les détachants, la térébenthine, la cire ou les détachants pour la cire, doit être lavé soigneusement à la main, à l'eau chaude avec de la lessive, avant le séchage ou le repassage.
- Risque d'explosion: ne séchez jamais d'articles ayant été traités avec des produits chimiques, tels que les produits utilisés pour le nettoyage à sec. Ils pourraient provoquer une explosion. Ne séchez que du linge lavé à l'eau.
- Risque d'incendie: Ne faites pas sécher dans votre appareil du linge qui a été taché ou imbibé d'huile végétale ou d'huile de cuisson.
- Risque d'incendie: Si vous avez prétraité votre linge avec du détachant (spray ou liquide) avant lavage, effectuez un cycle de rinçage supplémentaire avant de le charger dans votre sèche-linge.
- Contrôlez qu'un briquet (ou allumettes) n'est pas resté dans une poche d'un vêtement qui doit être séché dans votre appareil.

AVERTISSEMENT

Ne mettez jamais à l'arrêt le sèche-linge avant la fin du cycle de séchage à moins de sortir immédiatement tout le linge et de le déplier pour mieux dissiper la chaleur.

Risque d'incendie!

Installation

- Cet appareil est lourd. Faites attention lors de son déplacement
- Lors du déballage, vérifiez que l'appareil n'est pas endommagé. En cas de doute, ne l'utilisez pas et contactez le magasin vendeur.
- Tous les dispositifs de protection pour le transport doivent être retirés avant l'utilisation de l'appareil. En cas de non respect de cette recommandation, l'appareil ou les accessoires risquent d'être sérieusement endommagés. Reportez-vous au chapitre concerné dans cette notice d'utilisation.
- Le cycle de séchage se termine par une phase sans chauffage (cycle de refroidissement) pour éviter le froissement du linge et que celui-ci ne subisse des dommages.
- Les branchements électriques nécessaires à l'installation de l'appareil doivent être réalisés par un électricien qualifié .
- Veillez à ne pas écraser le cordon d'alimentation avec l'appareil.
- Si l'appareil est installé sur un sol recouvert de moquette, réglez les pieds de façon à ce que l'air puisse circuler librement autour de l'appareil.
- Assurez-vous après avoir installé l'appareil, que celui-ci ne repose pas sur le câble d'alimentation.
- Si le sèche-linge est placé au dessus d'un lave linge, utilisez le kit de superposition (accessoire en option).

Usage

- Cet appareil est destiné à un usage particulier. Ne l'utilisez pas à des fins commerciales ou industrielles ou pour d'autres buts que celui pour lequel il a été conçu.
- Ne séchez en machine que les articles pouvant supporter ce traitement. Suivez les indications se trouvant sur l'étiquette d'entretien dont chaque article est muni.
- Ne séchez pas dans votre appareil du linge non lavé et sale.
- Ne surchargez pas l'appareil. Reportez-vous au chapitre concerné dans cette notice d'utilisation.
- Tout le linge à sécher doit être essoré avant d'être introduit dans le tambour.

- Ne séchez pas en machine les articles entrés en contact avec des détachants volatiles. Si de tels détachants sont utilisés avant le lavage en machine, il faudra attendre que le fluide se soit évaporé avant d'introduire les articles dans l'appareil.
- Ne tirez jamais sur le cordon d'alimentation pour le débrancher; mais saisissez-le au niveau de la prise.
- Ne mettez jamais le sèche linge en fonctionnement lorsque le câble d'alimentation électrique est endommagé ou bien lorsque le bandeau de commande, le plan de travail ou le socle de l'appareil sont si endommagés que l'intérieur de l'appareil présente une ouverture béante accessible.
- Les assouplissants ou autres produits similaires doivent être utilisés conformément aux instructions de leur fabricant.

Sécurité des enfants

- Cet appareil a été conçu pour être utilisé par des adultes.
- Veillez à ce que les enfants ne touchent pas à l'appareil et qu'ils ne l'utilisent pas comme un jouet.
- Les éléments constituant l'emballage (p.ex. les films plastique, les morceaux de polystyrène) représentent un danger pour les enfants - risque d'asphyxie! Gardez les éléments d'emballage hors de la portée des enfants.
- Rangez les détergents en lieu sûr, hors de la portée des enfants.
- Assurez-vous que les enfants en bas âge ou vos animaux domestiques ne puissent pas pénétrer dans le tambour du sèche-linge.

Description de l'appareil

- 1 Bandeau de commande
- 2 Filtres à peluches
- 3 Plaque signalétique
- 4 Condenseur
- 5 Bac de récupération de l'eau de condensation
- 6 Pieds réglables

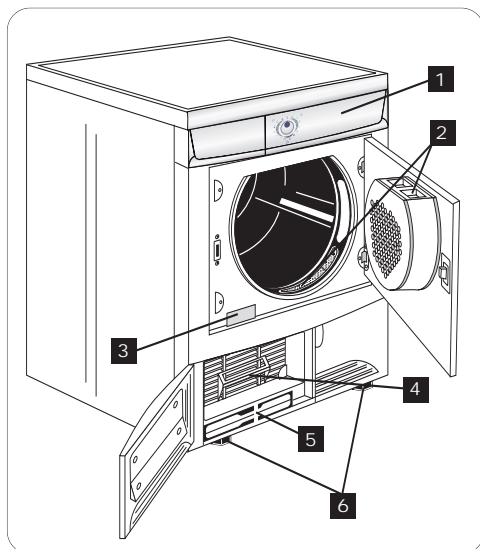

Bandeau de commande

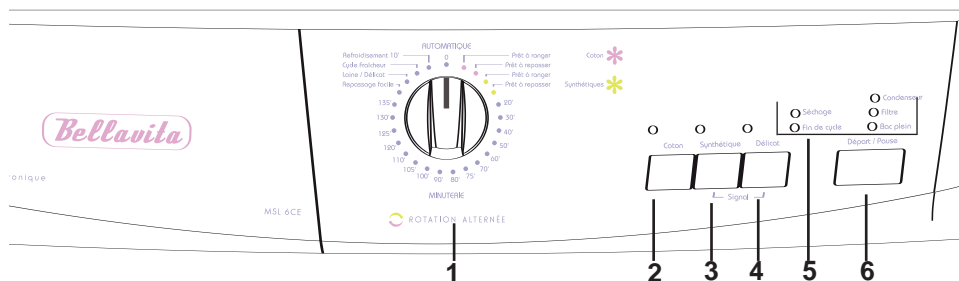

1 Sélecteur Programme/Temps

Vous permet de choisir entre un séchage à contrôle électronique et un séchage chronométrique. Tournez le sélecteur sur le temps ou le programme choisi.

2 Touche Coton

À utiliser pour le coton

3 Touche Synthétiques

À utiliser pour les articles synthétiques ou délicats.

4 Touche Délicat

Cette touche permet de réduire la température de séchage pour le linge délicat.

5 Voyants

- Séchage
- Fin de cycle
- Condenseur
- Filtres
- Bac plein

6 Touche Départ / Pause

Le programme et les options une fois sélectionnés, appuyez sur cette touche pour lancer le sèche-linge.

Programmes de séchage

Programme	Charge max. kg	Nature du linge	Description du programme
Prêt à ranger	6	Coton	Séchage de pièces épaisses, p.ex. serviettes éponge qui n'ont pas besoin d'être repassés
Prêt à repasser	6	Coton	Séchage de pièces d'épaisseur homogène, p.ex. serviettes éponge, tricot, serviettes.
Prêt à ranger	3	Synthétiques	Séchage complet de pièces épaisses, p.ex. pullovers, linge de lit, linge de table qui n'ont pas besoin d'être repassés
Prêt à repasser	3	Synthétiques	Séchage pour les tissus fins p.ex. chemises, linge de table, vêtements de bébé
Minuterie	6	Coton	Si le programme TEMPS a été sélectionné, la durée du programme peut être définie entre 20 et 135 minutes par intervalles de 5 ou 10 minutes. Séchage de pièces épaisses, p.ex. serviettes éponge.
	3	Synthétiques	

Programme	Charge max. kg	Nature du linge	Description du programme
Refroidissement 10'	3	Synthétiques Coton	Programme spécial, d'env. 10 minutes permettant de rafraîchir des textiles. Ce programme peut être utilisé à toutes autres fins que le séchage du linge: pour éliminer une odeur trop prononcée, antimites par exemple, ou par rafraîchir le linge.
Cycle fraîcheur	1	Synthétiques Coton	Programme spécial permettant de rafraîchir des textiles.
Laine / Délicat	1	Synthétiques	Programme spécial pour rafraîchir brièvement la laine avec de l'air chaud, après l'avoir laissée sécher naturellement, avoir été portée ou rangée pendant une période prolongée. Les fibres de laine sont droites et la laine devient moelleuse et douillette. Recommandation : Enlevez les articles immédiatement après le séchage.
Repassage facile	1	Synthétiques	Programme spécial doté d'un mécanisme antifroissage pour un léger repassage des textiles mélangés tels que les chemises et les blouses. Le résultat dépend du type de textile et de leur finition. (la charge complète correspond à env. 5 à 7 chemises.) Recommandation : Mettez le linge dans le sèche linge immédiatement après l'essorage. Enlevez le linge immédiatement après le séchage et suspendez-le sur un porte-manteau.

Avant la première utilisation

Assurez-vous que les branchements électriques sont conformes à la notice d'installation.

- Retirez le bloc en polystyrène et tout autre matériel se trouvant dans le tambour.
- Avant d'utiliser votre sèche-linge pour la première fois, il est conseillé de placer quelques chiffons humides dans le tambour et de les sécher pendant 30 minutes.

Un sèche-linge neuf peut contenir de la poussière.

Conseils de séchage

Avant de charger le linge

Ne faites jamais sécher en machine : les articles particulièrement délicats comme les voilages, les lainages, les soieries, les tissus avec parties métalliques, les bas en nylon, les pièces volumineuses (anoraks, couvertures, édredons, sacs de couchage, couettes et pièces de linge contenant de la mousse caoutchouc ou une matière similaire).

- Suivez toujours les indications se trouvant sur l'étiquette de chaque article :



Séchage en tambour permis



Séchage en tambour à haute température



Séchage en tambour à température modérée



Séchage en tambour interdit

- Fermez les taies d'oreillers et les housses de couettes pour éviter que les petites pièces de linge ne s'enroulent à l'intérieur. Fermez les pressions, les fermetures éclair, les crochets et nouez les ceintures et les rubans des vêtements.
 - Triez le linge par type et degré de séchage.
 - Ne séchez pas votre linge trop longtemps
- pour éviter de le froisser et économiser de l'énergie.
 - Évitez de sécher du linge sombre avec du linge clair pelucheux (comme des serviettes) car il pourrait attirer les peluches.
 - N'introduisez dans le sèche-linge que du linge bien essoré.
 - Les articles faciles d'entretien, tels que les chemises, doivent être brièvement pré-essorés avant le séchage (en fonction de leur résistance au froissage, environ 30 secondes, ou en utilisant le programme d'essorage bref spécial de votre lave-linge).
 - Les tricots (tricots de corps) ont tendance à rétrécir pendant le séchage. Veillez à ne pas soumettre ces articles à un séchage excessif. Il est conseillé de tenir compte du rétrécissement de ces textiles lors de leur achat.
 - Vous pouvez sécher du linge amidonné dans votre sèche-linge. Toutefois, pour obtenir l'effet amidonné, choisissez le programme "Prêt à repasser". Pour éliminer les résidus d'amidon dans le tambour après le séchage, nettoyez à l'aide d'un chiffon humide puis essuyez.
 - Pour éviter que le linge ne soit chargé d'électricité statique après le séchage, ajoutez un assouplissant dans votre lave-

linge ou un conditionneur spécial sèche-linge.

- Sortez le linge quand le sèche-linge a terminé le cycle de séchage.
- Si certains articles sont encore humides après le séchage, réglez un temps post-séchage relativement court, mais au moins de 30 minutes. Ce temps est nécessaire pour les pièces avec plusieurs épaisseurs de tissu (p.ex. cols, poches, etc.).

Retirez les petits objets métalliques qui pourraient se trouver dans le linge (par exemple des pinces à cheveux, des épingles, des aiguilles).

Boutonnez les taies d'oreiller, fermez les fermetures à glissière et à pression, les crochets. Nouez les ceintures et les rubans.

Pour éviter que le linge ne s'enroule et forme des nœuds : fermez les fermetures éclair, boutonnez les housses de couettes et nouez les cordons ou rubans (p.ex. ceintures de tabliers). Retournez sur l'envers les articles doublés (p.ex. les anoraks avec doublure en coton : la doublure doit être à l'extérieur). Ces tissus sécheront mieux.

Charges maximales

Les charges recommandées sont indiquées dans les tableaux de programmes.

Règles générales :

Coton, lin : tambour plein mais sans surcharger ;

Synthétiques : tambour à moitié de son volume ;

Articles délicats et lainages : tambour au tiers de son volume.

Essayez de charger l'appareil au maximum de sa capacité car les petites charges ne sont pas économiques.

Poids du linge

Nous vous donnons les poids suivants à titre indicatif :

peignoir de bain	1 200 g
serviette	100 g
housse de couette	700 g
drap	500 g
taie d'oreiller	200 g
nappe	250 g
drap de bain	200 g
torchon	100 g
chemise de nuit	200 g
sous-vêtements féminins	100 g
chemise de travail homme	600 g
chemise homme	200 g
pyjama homme	500 g
chemisier	100 g
sous-vêtements homme	100 g

A utiliser pour les

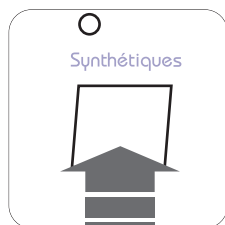

articles synthétiques ou délicats. A la fin du programme, le voyant "Fin de cycle" s'allume.

DEPART/PAUSE

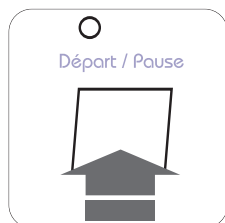

Le programme et les options une fois sélectionnés, appuyez sur cette touche pour lancer le sèche-linge. Le voyant correspondant s'arrêtera de clignoter. Si le sélecteur de programmes est tourné sur une autre position lorsque l'appareil est en cours de fonctionnement, l'avertisseur sonore retentira et les voyants indicateurs de la phase clignoteront. Le tambour tourne

alternativement dans les deux sens pendant le séchage.

Tous les programmes de séchage se terminent par 10 minutes de refroidissement (le voyant Refroidissement est allumé). Après cette phase, vous pouvez sortir le linge.

En cas d'ouverture de la porte de l'appareil ou du volet inférieur pendant l'exécution d'un programme, il faut appuyer de nouveau sur cette touche après avoir refermé la porte pour redémarrer le programme à partir du point où il a été interrompu. Il faut également appuyer sur cette touche après une coupure de courant ou la remise en place du bac de récupération de l'eau de condensation, si celui-ci a été vidé pendant l'exécution d'un programme après l'allumage du voyant bac plein.

Dans les deux cas, le voyant de la touche DEPART/PAUSE clignote pour vous inviter à appuyer de nouveau sur la touche DEPART.

Voyants

Ces voyants remplissent les fonctions suivantes :

- Voyant "Séchage"
Ce voyant signale que l'appareil est en phase de séchage.

- Voyant "Fin de cycle"
Ce voyant est allumé à la fin de la phase de refroidissement pendant la phase anti-froissage et reste allumé à la fin du programme.

- Voyant "Bac plein"
Ce voyant signale que l'appareil est en phase de séchage.

Ce voyant s'allume à la fin du programme pour vous rappeler que le bac d'eau doit être vidé. Si ce voyant s'allume pendant un programme, il indique que le bac de récupération de l'eau de condensation est plein. Le signal sonore retentit, le programme s'arrête et le voyant de la

touche DEPART/PAUSE clignote. Ce voyant s'allume également pour signaler que le bac de récupération de l'eau de condensation n'est pas inséré correctement.

- Nettoyage des filtres
Ce voyant s'allume à la fin du programme si les filtres doivent être nettoyés.
- Nettoyage du condenseur
Ce voyant s'allume tous les 80 cycles de séchage pour vous rappeler que le condenseur doit être nettoyé.

Annulation d'un programme

Pour annuler un programme en cours, tournez le sélecteur sur "0". Vous pouvez à présent sélectionner un nouveau programme.

A la fin du programme

Si le linge n'est pas retiré en fin de cycle, le sèche-linge effectue une phase anti-froissage (durée :

30 minutes maximum).

Le sèche-linge s'arrêtera automatiquement à la fin de la phase anti-froissage. Les voyants Fin de cycle et bac plein restent allumés et le signal sonore retentit pendant 2 minutes.

Tournez le sélecteur sur "O" pour arrêter l'appareil. Sortez le linge et vérifiez que le tambour est vide.

Si vous ne souhaitez pas faire une autre lessive, fermez le robinet d'arrivée d'eau. Laissez le hublot ouvert pour éviter la formation de moisissures et de mauvaises odeurs.

Tournez le sélecteur sur "O" ; tous les voyants s'éteignent. L'appareil est éteint.

Sortez le linge.

Si vous ouvrez puis refermez la porte avant de ramener le sélecteur sur "O", tous les voyants correspondant aux phases du programme exécuté s'allument.

Après chaque utilisation

- Nettoyez les filtres.
- Videz le bac de

récupération de l'eau de condensation.

Modification du programme

Pour changer un programme en cours, vous devez d'abord tourner le sélecteur sur "O". Sélectionnez ensuite le nouveau programme et appuyez sur la touche DEPART.

La fonction "Signal" peut être activée ou désactivée en appuyant simultanément sur les touches "Synthétiques" et "Délicat" pendant 5 secondes environ.

Entretien et nettoyage

Important :

Vous devez débrancher l'appareil du réseau électrique avant toute opération de nettoyage ou d'entretien.

Nettoyage extérieur

Lavez à l'eau savonneuse puis séchez soigneusement.

Important : n'utilisez jamais d'alcool, de solvants ou de produits similaires pour nettoyer la carrosserie.

Nettoyage de la porte

Nettoyez périodiquement l'intérieur de la porte et les joints autour du filtre pour éliminer les peluches. Un parfait nettoyage est indispensable pour un bon séchage.

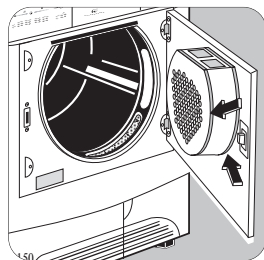

Nettoyage des filtres

Votre sèche-linge ne fonctionnera parfaitement que si les filtres sont propres.

Les filtres arrêtent toutes les peluches accumulées pendant le séchage. Ils doivent être nettoyés à l'aide d'un chiffon humide après chaque utilisation, avant de sortir le linge. Le voyant est allumé pour vous rappeler que vous devez nettoyer les filtres.

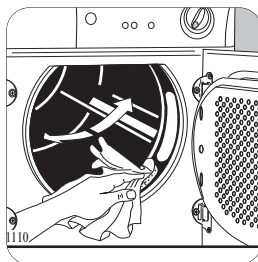

Le filtre dans la contre-porte doit être enlevé pour pouvoir le nettoyer.

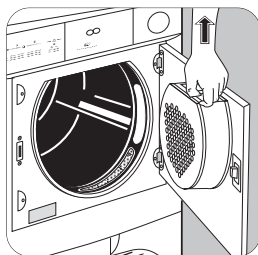

Vous vous étonnez peut-être de la quantité de peluches accumulée dans les filtres. Il s'agit toutefois d'une usure normale du linge.

Tous les tissus perdent des peluches au séchage, mais elles restent inaperçues quand le linge sèche à l'air libre. Dans un sèche-linge, les peluches ne se dispersent pas dans l'environnement et s'accumulent donc dans le filtre.

Après un certains temps, les filtres se couvrent d'une patine blanche due aux résidus de lessive sur le linge. Nettoyez les filtres à l'eau chaude en les frottant à l'aide d'une brosse. Retirez le filtre situé dans l'ouverture de la porte, comme illustré (Il peut être remis en place avec la languette tournée à gauche ou à droite).



⚠ Important :

N'utilisez jamais votre sèche-linge sans filtres.

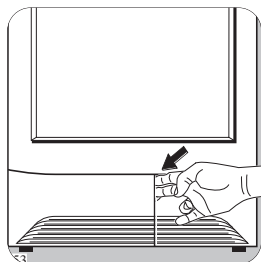

Nettoyage du condenseur

Nettoyez le condenseur lorsque le voyant Condenseur s'allume.

Le condenseur se trouve dans le bas de l'appareil, derrière un volet. Pour ouvrir le volet, appuyer sur la languette comme illustré. Pendant et immédiatement après le cycle de séchage, la présence d'eau sur le plan d'introduction du condenseur est normale.

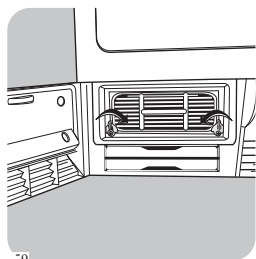

Pour sortir le condenseur, tournez d'abord les deux taquets rouges vers le bas puis tirez le condenseur par sa poignée.

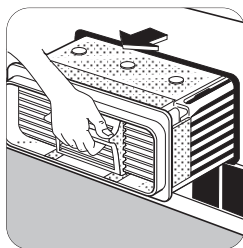

Nettoyez-le avec une brosse et rincez-le sous l'eau courante.

Nettoyez également l'extérieur en éliminant toutes les peluches.

Nettoyez le joint en caoutchouc autour du condenseur et l'intérieur du volet à l'aide d'un chiffon humide.

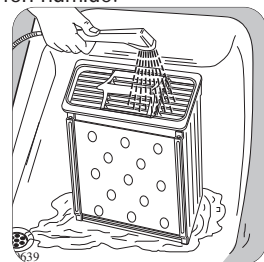

⚠ Important :

N'utilisez jamais d'objets ou d'outils pointus pour nettoyer l'espace entre les plaques. Vous pourriez endommager le condenseur et le rendre perméable.

Remettez le condenseur en place, tournez les deux taquets rouges vers le haut et refermez la porte.

⚠ Important :

Ne faites jamais fonctionner l'appareil sans condenseur d'air.

Vidage du bac de récupération de l'eau de condensation

L'eau soustraite au linge pendant le séchage se

condense à l'intérieur de l'appareil et est récupérée dans un bac.

Ce bac doit être vidé après chaque utilisation pour assurer un parfait séchage lors de l'utilisation suivante. Le voyant Bac plein vous rappelle que le bac doit être vidé.

Procédez comme suit :

- Ouvrez le volet dans le bas de l'appareil
- Tournez le taquet jaune vers le haut
- Sortez le bac
- Ouvrez le petit couvercle et laissez couler l'eau
- Refermez le petit couvercle et remettez le bac en place
- Poussez-le jusqu'au dé clic et tournez le taquet jaune vers le bas pour le verrouiller.
- Fermez le volet et appuyez de nouveau sur la touche DEPART/PAUSE pour permettre au programme de continuer.

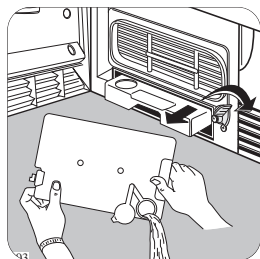

Le bac doit être remis en place correctement.

Après avoir vidé le bac et l'avoir remis en place, appuyez à nouveau sur la touche DEPART pour redémarrer le programme.

Astuce : Vous pouvez utiliser l'eau de condensation dans un fer à repasser ou pour remplir une batterie, etc. après l'avoir filtrée (p.ex. en la faisant passer à travers un filtre à café).

Nettoyage de la grille d'aération

Nettoyez les peluches sur la grille d'aération postérieure à l'aide d'un aspirateur.

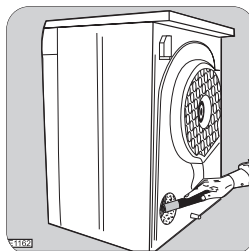

Nettoyage du tambour

Si le linge est trop sec ou encore humide à la fin d'un programme, il est conseillé de nettoyer l'intérieur du tambour avec un chiffon imbibé de vinaigre.

Le vinaigre permet d'éliminer la légère patine qui se forme dans le tambour (causée par les résidus de lessive et d'assouplissants utilisés pendant le lavage et par le calcaire contenu dans l'eau) et qui empêche les sondes de détecter le degré de séchage du linge.

En cas d'anomalie de fonctionnement

Certains problèmes sont liés à un simple manque d'entretien ou à des omissions, et peuvent être facilement résolus sans faire appel à un spécialiste. Avant de contacter votre Centre de service après-vente le plus proche, veuillez effectuer les vérifications suivantes.

Pendant le fonctionnement, il se peut que le voyant rouge DEPART/PAUSE clignote pour indiquer une anomalie.

Après avoir éliminé le problème, appuyez sur la touche DEPART/PAUSE pour redémarrer le programme. Si le problème persiste malgré toutes les vérifications, contactez votre Centre de service après-vente.

Anomalie de fonctionnement	Cause possible	Remède
Le sèche-linge ne démarre pas.	<ul style="list-style-type: none">• L'appareil n'est pas branché ou le fusible est grillé.• La porte de chargement est ouverte.• Vous n'avez pas appuyé sur la touche DEPART/PAUSE ?	<ul style="list-style-type: none">• Branchez le cordon d'alimentation. Contrôlez le fusible dans la boîte à fusibles (installation domestique).• Fermez le hublot.• Appuyez de nouveau sur la touche DEPART/PAUSE.
Le séchage n'est pas satisfaisant.	<ul style="list-style-type: none">• Le programme choisi ne convient pas au linge.• Le filtre à peluches est obstrué.• L'échangeur de chaleur est obstrué par des peluches.• Le volume de linge est excessif.• Les fentes d'aération dans le bas de l'appareil sont bouchées.• L'intérieur et les nervures du tambour sont couverts de résidus.• La conductivité de l'eau du lieu d'installation ne correspond pas au réglage standard de l'appareil.	<ul style="list-style-type: none">• A l'avenir, sélectionnez un autre programme (voir la section 'Guide des programmes').• Nettoyez le filtre à peluches.• Nettoyez l'échangeur de chaleur.• Respectez les charges recommandées.• Libérez les fentes d'aération.• Nettoyez l'intérieur et les nervures du tambour• Reprogrammez les paramètres standard de séchage (voir la section 'Options de programmation').
La porte de chargement ne ferme pas.	<ul style="list-style-type: none">• Le filtre fin et/ou le filtre à grosses mailles n'est pas (ne sont pas) en place.	<ul style="list-style-type: none">• Mettez les filtres bien en place.

Anomalie de fonctionnement	Cause possible	Remède
Quand on appuie sur une touche, le voyant correspondant clignote plusieurs fois.	<ul style="list-style-type: none"> Protection. Après le démarrage du programme, il n'est plus possible de régler cette option. 	<ul style="list-style-type: none"> Tournez le sélecteur sur "0" puis sélectionnez de nouveau le programme
Le cycle de séchage s'arrête peu de temps après le démarrage du programme. Voyant Fin de cycle allumé.	<ul style="list-style-type: none"> Vous n'avez pas chargé une quantité suffisante de linge ou le linge chargé est trop sec pour le programme sélectionné. 	<ul style="list-style-type: none"> Sélectionnez un programme temporisé ou un niveau de séchage supérieur (ex TRÈS SEC au lieu de PRÊT À RANGER).
Le programme ne fonctionne pas, le bac d'eau est plein, le voyant est allumé.	<ul style="list-style-type: none"> Le bac de récupération de l'eau de condensation est plein. 	<ul style="list-style-type: none"> Videz le bac de récupération de l'eau de condensation puis lancez le programme en appuyant sur la touche DEPART/PAUSE .
<p>La durée du cycle de séchage est anormalement longue.</p> <p>Remarque : Après environ 5 heures, le cycle de séchage s'arrête automatiquement (voir la section 'Cycle de séchage complet')</p>	<ul style="list-style-type: none"> Le filtre à peluches est obstrué. L'échangeur de chaleur est obstrué par des peluches. L'option Délicat a été sélectionnée mais le volume de linge est excessif. Le volume de linge est excessif. Le linge n'était pas suffisamment essoré. 	<ul style="list-style-type: none"> Nettoyez le filtre à peluches Nettoyez l'échangeur de chaleur. Délicat ne convient que pour des charges d'au maximum 3 kg ! Diminuez la charge. Le linge doit être correctement essoré.

Si vous ne pouvez pas identifier ou résoudre le problème, contactez votre service après-vente le plus proche. Avant de téléphoner, notez le modèle, le numéro de série et la date d'achat de l'appareil : le centre aura besoin de ces informations.

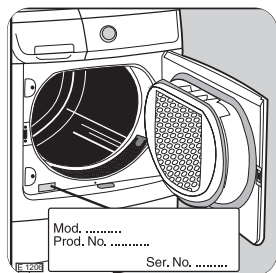

Important :

si vous faites appel à un spécialiste pour résoudre l'un des problèmes cités plus haut ou pour réparer un vice ayant pour origine une mauvaise utilisation ou installation, son intervention vous sera facturée même si l'appareil se trouve encore sous garantie.

Caractéristiques techniques

Caractéristiques techniques		
Dimensions	Largeur	60 cm
	Hauteur	85 cm
	Profondeur	58 cm
Branchement électrique Tension - Puissance totale - Fusible	Les informations concernant le branchement électrique figurent sur la plaque signalétique apposée sur le bord intérieur du hublot de l'appareil	
Profondeur avec la porte de chargement ouverte		109 cm
Charges maximales	Coton	6 kg
	Synthétiques	3 kg
Utilisation		domestique + 5 °C + 35 °C



Cet appareil est conforme aux directives européennes suivantes :

- Directive 2006/95/EC du 12.12.2006 relative à la basse tension
- Directive 89/336/CEE du 03.05.1989 modifiée par la directive 92/31/CEE relatives à la compatibilité électromagnétique
- Directive 93/68/CEE du 22.07.1993 relative au marquage CE

Valeurs de consommation

Valeurs de consommation (*)			
Programme	Durée du programme (en minutes)	Consommation énergétique (en kWh)	Tours par minute
Coton Prêt à ranger ¹⁾	125	3,8	1000
Coton Prêt à Repasser ¹⁾	100	3	1000
Synthétique Prêt à ranger ²⁾	50	1,35	1200

Charge max. :

¹⁾ Coton :

²⁾ Synthétiques :

6 kg

3 kg

Les consommations ont été mesurées dans des conditions standard. Elles peuvent ne pas correspondre exactement aux valeurs effectives mesurées lors d'une utilisation domestique de l'appareil.

Mise au rebut

Matériel d'emballage

Les éléments d'emballage portant le symbole sont recyclables.

Vous pouvez les déposer dans des conteneurs de collecte adaptés pour qu'ils puissent être recyclés.

Appareil

Confiez votre ancien appareil à un site de collecte agréé. Contribuez à la préservation de l'environnement !

Ancien appareil

Le symbole  qui figure sur le produit ou son emballage indique que ce produit ne peut pas être traité comme un déchet ménager. Il doit être remis à un point de collecte et de recyclage du matériel électrique et électronique. En éliminant l'appareil comme il se doit, l'utilisateur contribue à atténuer les conséquences négatives qu'une mauvaise gestion des déchets de ce produit peut avoir sur l'environnement et la santé. Pour plus d'informations sur le recyclage de cet appareil, contactez le bureau municipal local, le service d'élimination des ordures ménagères ou bien le magasin où vous avez acheté le produit.

Conseils pour la protection de l'environnement

En suivant ces conseils, vous économiserez de l'énergie et contribuerez à la protection de l'environnement :

- Essayez de toujours charger l'appareil au maximum de sa capacité. Vous éviterez ainsi les gaspillages d'énergie.
- Chargez toujours du linge bien essoré. Plus la vitesse d'essorage sera importante, plus la durée de séchage sera courte, d'où une économie d'énergie.
- Ne séchez pas votre linge trop longtemps pour éviter de le froisser et économiser de l'énergie. Il suffit de sélectionner le programme en fonction de la nature du linge et du résultat de séchage requis.
- Pour utiliser la charge maximale, le linge prêt à ranger peut être séché avec du linge à repasser. Pour ce faire, sélectionnez le programme de séchage pour linge "prêt à repasser" et retirez ce linge à la fin du programme. Complétez le programme par un séchage temporisé pour le linge restant "prêt à ranger".
- Nettoyez les filtres régulièrement pour éviter des temps excessifs de séchage et les hautes consommations d'énergie.
- Aérez la pièce. La température ambiante ne doit pas dépasser +35 °C.

Installation

Déballage

Enlevez le sachet en polyéthylène avec le rembourrage en polystyrène avant d'utiliser l'appareil. Enlever le ruban adhésif au dessus du tambour à l'intérieur de l'appareil.

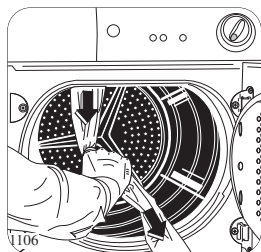

Si l'appareil doit être déplacé, transportez-le verticalement.

L'appareil ne doit pas être installé derrière une porte à serrure, une porte coulissante ou une porte battante avec charnière du côté opposé de celle de l'appareil.

Positionnement

Par commodité, il est conseillé d'installer l'appareil près de votre lave-linge.

Le sèche-linge doit être installé dans un lieu propre, à l'abri de la poussière.

L'air doit pouvoir circuler librement tout autour de l'appareil. N'obstruez pas la grille d'aération frontale ou les grilles d'entrée d'air à l'arrière de l'appareil.

Pour limiter au minimum les vibrations et le bruit pendant le fonctionnement du sèche-linge, installez-le sur une surface robuste et parfaitement horizontale.

Après l'installation du sèche-linge, mettez-le d'aplomb à l'aide d'un niveau à bulle. S'il n'est pas d'aplomb, rectifiez en vissant ou dévissant les pieds de réglage.

Les pieds ne doivent jamais être retirés. Veillez à

ne pas limiter la circulation de l'air au sol par des tapis à longs poils, des morceaux de bois, etc. L'appareil ne pourrait pas se refroidir correctement et son fonctionnement en serait compromis.

Attention

La température de l'air chaud dégagé par le sèche-linge peut atteindre 60°C. L'appareil ne doit donc pas être installé sur des sols non résistants aux températures élevées. Pendant le fonctionnement du sèche-linge, la température ambiante ne doit pas être inférieure à +5 °C ou supérieure à +35 °C pour ne pas compromettre le bon fonctionnement de l'appareil.

Kit de superposition

Un kit de superposition spécial est disponible auprès de votre revendeur pour faciliter le montage du sèche-linge au-dessus d'un lave-linge à chargement frontal dont la profondeur est comprise entre 48 et 60 cm.

Lisez attentivement la notice fournie avec le kit.

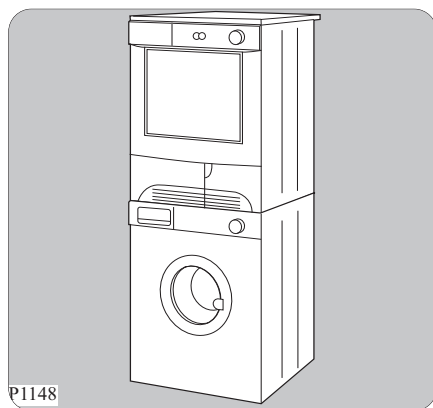

Réversibilité de la porte

Pour faciliter le chargement ou le déchargement du linge, le sens d'ouverture de la porte peut être changé de droite à gauche.

⚠ Important :

Si l'appareil est installé derrière une porte, la charnière de la porte de chargement doit se trouver du même côté que celle de la porte.

Cette opération doit exclusivement être effectuée par un technicien qualifié. Adressez-vous au service après-vente le plus proche.

Branchement électrique

Cet appareil doit être branché sur une ligne d'alimentation 230V, monophasée, 50Hz. Vérifiez que votre installation électrique domestique supporte la charge maximale requise (2,35 kW), en tenant compte également des autres appareils en cours de fonctionnement.

Branchez l'appareil sur une prise avec terre, conformément aux normes et réglementations en vigueur.

⚠ Important :

Le fabricant décline toute responsabilité en cas de dommage ou blessure, suite au non-respect de la consigne de sécurité mentionnée ci-dessus. Si le cordon d'alimentation de l'appareil doit être remplacé, faites appel au service après-vente.

⚠ Important :

Le cordon d'alimentation doit être accessible après l'installation de l'appareil.

