

COLDIS

SECHE-LINGE

COSL6EG

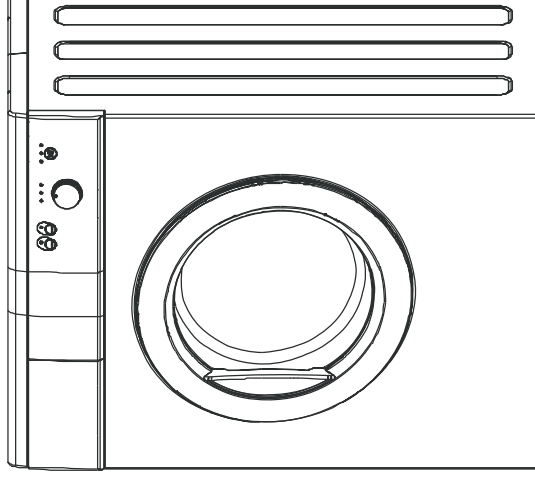

NOTICE D'UTILISATION

**Veillez lire attentivement cette notice d'utilisation avant d'utiliser votre sèche-linge.
Conservez-la pour toute future utilisation.**

PREFACE

Nous vous remercions d'avoir choisi notre sèche-linge. Veuillez lire attentivement ce manuel. Il fournit les instructions, sur l'utilisation et l'entretien. Conservez-le afin de pouvoir y revenir ultérieurement. Rappelez-vous du modèle et du numéro de série de votre machine. Il faudra fournir cette information à votre revendeur si vous avez besoin d'une révision.

Les symboles suivants sont utilisés dans ce manuel :



Informations importantes concernant votre sécurité personnelle et les informations sur comment éviter d'endommager l'appareil.



Informations générales et conseils.



Informations environnementales.

Sommaire

Informations de sécurité	1-14
Installation	15-20
Description du produit	21
Panneau de contrôle	22
Utilisation	23-27
Conseils de séchage	28-29
Programmes de séchage	30
Soin et nettoyage	31
Problèmes de fonctionnement	32
Données techniques	33-34
Protection de l'environnement	35-36
Schéma électrique	37

⚠ AVERTISSEMENT

Il est important de lire soigneusement et de comprendre ces instructions de sécurité avant toute utilisation. Les éléments indiqués ici sont des précautions de sécurité très importantes, qui doivent être suivies attentivement. Le fabricant rejette toute responsabilité en cas de non-respect de toutes ou parties de ces règles.

Cet appareil peut être utilisé par des enfants à partir de 8 ans et plus et par des personnes ayant des capacités physiques, sensorielles ou mentales réduites ou un manque d'expérience et de connaissances à condition qu'elles aient reçu une supervision ou des instructions concernant l'utilisation de l'appareil en toute sécurité et qu'elles comprennent les dangers encourus. Les enfants ne doivent pas jouer avec l'appareil. Le nettoyage et l'entretien par l'utilisateur ne doivent pas être effectués par des enfants sans surveillance.



⚠ Risques potentiels de chocs électriques

- La réparation ne peut être effectuée que par un personnel qualifié. La réparation, la modification ou le désassemblage ne peuvent être effectués par des personnes autres qu'un personnel d'entretien professionnel.
- Le système d'alimentation électrique domestique (courant, voltage, câble, fusible) doit être compatible avec les conditions d'utilisation du sèche-linge.
- La fiche secteur doit être branchée dans une prise murale appropriée, installée et mise à la terre en accord avec tous les codes et règles locaux.
- Si le câble d'alimentation est endommagé, il doit être remplacé par le fabricant, son service après-vente ou des personnes de qualification similaire afin d'éviter tout danger.
- Ne pas déconnecter la fiche secteur en tirant sur le

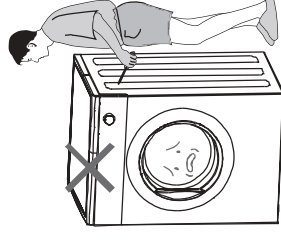

Informations de sécurité

Avant utilisation

câble d'alimentation. Faire cela en tenant la prise fermement et en la retirant directement hors du réceptacle.

- Ne pas utiliser le câble d'alimentation lorsque la connexion entre la prise d'alimentation et le câble d'alimentation est lâche.
- Ne pas toucher l'appareil avec les mains et les pieds mouillés. Essayez la poussière ou les gouttes d'eau autour de la prise de courant avec un chiffon sec.
- Ne pas poser l'appareil ou exercer une pression sur le câble d'alimentation.
- Ne pas utiliser le câble d'alimentation / la sortie de courant / ou la prise de courant si l'un de ceux-ci est endommagé ou cassé.

Cet appareil est destiné à être utilisé dans des applications domestiques et analogues telles que :

- des coins cuisines réservés au personnel dans des magasins, bureaux et autres environnements professionnels ;

Informations de sécurité

Avant utilisation

- des fermes ;
- l'utilisation par les clients des hôtels, motels et autres environnements à caractère résidentiel ;
- des environnements du type chambres d'hôtes.

⚠ Risques potentiels d'explosions

- Ne pas mettre de liquide combustible comme de l'essence, de l'huile ou de l'alcool dans l'appareil ou autour. Ne pas placer de vêtements imbibés de ce genre de liquide dans l'appareil.

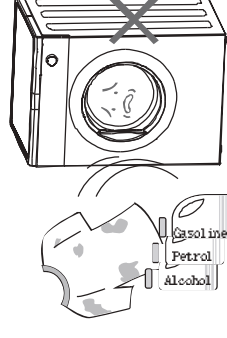

- Ne pas connecter / déconnecter la prise de courant lorsqu'une fuite de gaz ou d'autres types de gaz combustibles surviennent.

⚠ Risque d'incendie / court-circuit ou problème électrique

- Ne pas installer l'appareil à proximité de sources de chaleur.
- Ne pas laisser de chandelles ou cigarettes allumées sur l'appareil.
- Installez l'appareil de préférence à l'abri de l'humidité.
- Ne pas installer le sèche-linge dans un endroit en contact direct avec les rayons du soleil, pour éviter que les composants plastiques ou en caoutchouc ne s'usent prématurément.
- Ne pas utiliser de jet d'eau sur l'appareil lors de son nettoyage.
- Afin d'éviter tout risque d'incendie causé par un séchage excessif, ne pas utiliser l'appareil pour sécher les objets suivants : les coussins, couettes et autres (ce type d'objets accumulent la chaleur).

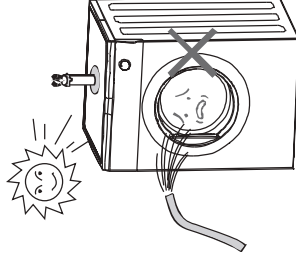

- Les éléments qui ont été tachés ou imbibés par de l'huile de cuisson ou végétale constituent un risque d'incendie et ne doivent en aucun cas être placés dans le sèche-linge.
- Si vous avez lavé votre linge avec un détachant, vous devez effectuer un cycle supplémentaire de rinçage avant de charger le linge dans votre sèche-linge.
- Veuillez vous assurer qu'aucun briquet ou boîte d'allumettes n'aient été accidentellement oubliés dans une poche d'un des vêtements à mettre dans l'appareil.
- On ne doit pas laisser de la bourre s'accumuler autour du sèche-linge à tambour.
- Une ventilation appropriée doit être fournie afin d'éviter un refoulement, à l'intérieur de la pièce, de gaz provenant d'appareils brûlant d'autres combustibles, y compris les feux ouverts.
- Les ouvertures de ventilation ne doivent pas être obstruées par un tapis.

Informations de sécurité

Avant utilisation

- Il convient d'utiliser les produits assouplissants, ou produits similaires, conformément aux instructions relatives aux produits assouplissants.

Ne jamais interrompre un sèche-linge avant la fin du cycle de séchage à moins que tous les éléments soient alors rapidement retirés et éparpillés de façon à ce que la chaleur se dissipe

⚠ Avertissement

- Ce sèche-linge n'est pas destiné à être utilisé par des personnes (notamment des enfants) présentant des capacités physiques motrices ou mentales réduites, ou sans la surveillance

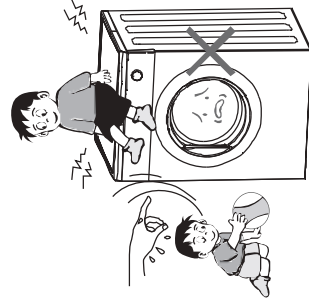

Informations de sécurité

Avant utilisation

- d'une personne responsable de leur sécurité.
- Les matériaux d'emballage peuvent être dangereux pour les enfants.
- Placez tous les matériaux d'emballage (par exemple, les sacs en plastique) à un endroit hors d'atteinte des enfants.
- Ne pas toucher le linge placé dans le sèche-linge, avant que celui-ci ne soit complètement arrêté.
- Ne pas laisser des enfants ou des animaux près d'un sèche-linge en fonctionnement.

⚠ Autres instructions

- Cet appareil est à usage domestique uniquement, il ne doit pas être utilisé à d'autres fins que celles pour lesquelles il a été conçu.
- Ne laver que les tissus qui ont été conçus pour être séchés en machine. Suivre les instructions sur les étiquettes de chaque vêtement.
- Tous travaux électriques requis dans le cadre de

Informations de sécurité

Avant utilisation

L'installation de cet appareil doit être effectuée par un électricien qualifié ou une personne compétente.

- Si la machine est située sur un sol à moquette, veuillez ajuster les pieds de l'appareil afin de laisser circuler l'air librement sous l'appareil.
- Ne pas grimper sur le sèche-linge ou laisser des objets lourds, des appareils chauffants ou encore des objets avec de l'eau ou ayant des fuites de liquides sur le sèche-linge, afin d'éviter les risques de déformation du plateau avant ou des composants plastiques.
- Tout objet comme les pièces, épingles, punaises, vis, pierres ou autre matières dures ou effilées peut entraîner des dommages considérables et ne doit pas être placé dans la machine.
- Enlevez tous les objets des poches comme les briquets et les allumettes.
- Après avoir installé l'appareil, vérifiez qu'il n'y ait pas de pression ou d'obstruction sur le câble d'alimentation ou le tuyau d'évacuation.

Informations de sécurité

Avant utilisation

- Les éléments tels que la mousse de caoutchouc (mousse de latex), les bonnets de bain, le textile étanche, les articles et vêtements renforcés de caoutchouc ou les oreillers remplis de gomme de caoutchouc ne doivent pas être séchés à l'aide d'un sèche-linge.
- Il faut toujours débrancher l'appareil après usage, pour nettoyage et révision.
- Ne pas surcharger l'appareil. Voir la section de référence dans le manuel d'utilisateur.
- Les vêtements mouillés dégoulinants ne doivent pas être placés dans le sèche-linge.
- Les vêtements qui ont été en contact avec des produits pétroliers volatiles ne doivent pas être séchés en machine. Si des fluides nettoyants volatiles sont utilisés, il faut faire attention à ce que ces fluides aient été retirés de ce vêtement avant de le placer dans la machine.
- Ne jamais utiliser le sèche-linge si le câble

Informations de sécurité

Avant utilisation

d'alimentation, le panneau de contrôle, la surface de travail ou le bas a été endommagé ou si l'intérieur du sèche-linge n'est pas accessible.

- Le sèche-linge ne doit pas être utilisé si des produits chimiques industriels ont été utilisés pour le lavage.
- Il ne faut pas laisser les peluches s'accumuler dans le sèche-linge.
- Ne pas sécher de linge non lavé et sale dans l'appareil.
- Les adoucissants ou produits similaires doivent être utilisés comme spécifié dans les instructions de cet adoucissant.
- La partie finale d'un cycle de sèche-linge s'effectue sans aucune chaleur (cycle de refroidissement) afin de s'assurer que tous les éléments soient soumis à une température qui garantit qu'ils ne seront pas endommagés.
- Les filtres doivent être nettoyés après chaque utilisation.
- Une bonne ventilation est nécessaire au bon fonctionnement du sèche-linge. Son conduit

Informations de sécurité

Avant utilisation

d'évacuation ne doit strictement pas être placé à côté des autres tuyaux de conduit évacuant les matières combustibles (gaz, essence) des autres appareils. Cela entraînerait des risques d'incendie.

- L'appareil ne doit pas être installé derrière une porte à verrouillage, une porte coulissante ou une porte avec une charnière du côté opposé à celle du sèche-linge.
- Il convient que les articles qui ont été salis avec des substances telles que l'huile de cuisson, l'acétone, l'alcool, l'essence, le kérosène, les détachants, la térébenthine, la cire et les substances pour retirer la cire soient lavés dans de l'eau chaude avec une quantité supplémentaire de détergent avant d'être séchés dans le sèche-linge à tambour.
- **MISE EN GARDE** : ne jamais arrêter un sèche-linge à tambour avant la fin du cycle de séchage, à moins que tous les articles ne soient retirés rapidement et étalés, de telle sorte que la chaleur soit dissipée.
- Le collecteur de bourre doit être nettoyé fréquemment.

Informations de sécurité

Avant utilisation

▲ Avertissement

Pour les appareils comportant des ouvertures de ventilation à leur base, les ouvertures ne doivent pas être obstruées par un tapis.

▲ Avertissement

Une ventilation appropriée doit être fournie afin d'éviter un refoulement de gaz, à l'intérieur de la pièce, provenant d'appareils brûlant d'autres combustibles, y compris les feux ouverts.

Informations de sécurité

Avant utilisation

En ce qui concerne les informations pour l'installation, la manipulation, l'entretien et la mise au rebut de l'appareil, référez-vous aux paragraphes ci-après de la notice.

Installation

Positionnement

Il est recommandé, pour votre confort, que la machine soit positionnée près de votre machine à laver. Durant le séchage, le sèche-linge expulsera une certaine quantité de chaleur, d'air très humide, qui doit être expulsé de la pièce aussi vite que possible pour éviter la condensation. Dans une pièce extrêmement bien ventilée ou près d'une fenêtre ouverte, cela surviendra naturellement. Cependant, en général, il est préférable d'évacuer les échappements dehors via le tuyau de ventilation fourni avec cet appareil en l'amenant temporairement à une fenêtre ouverte, ou de façon permanente en le fixant à une grille de ventilation, attachée à un mur ou une fenêtre externe.

Le sèche-linge doit être installé dans un endroit propre, ou la saleté ne s'accumule pas.

Assurez-vous qu'il n'y ait pas d'objet ou matière obstruant près des lucarnes d'entrée d'air fournies à l'arrière (par exemple papiers, chiffons, etc.). Pour réduire et maintenir au minimum les vibrations et les bruits lorsque le sèche-linge est en marche, il faut placer celui-ci sur une surface, solide et plane.

L'appareil étant doté de capteurs d'humidité, nous vous conseillons afin de ne pas perturber son bon fonctionnement d'ajouter un kit de condensation.

Si le plancher n'est pas régulier, ajuster les pieds réglables. Ne pas placer de pièces de bois ou d'autres objets sous la base des pieds.

 **Note**

Installation

Ajustement du niveau

Lorsque vous appuyez sur les bords de la plaque du haut du sèche-linge de façon diagonale, la machine ne doit pas du tout bouger (vérifiez dans les deux directions). Si la machine bouge lorsque vous appuyez sur les bords de la plaque du haut du sèche-linge de

- Dévissez les contre-écrous.
- Ajustez les pieds réglables : en tournant à droite pour abaisser le sèche-linge, en tournant à gauche pour le remonter.
- Resserrez les contre-écrous après avoir réglé le niveau du sèche-linge.

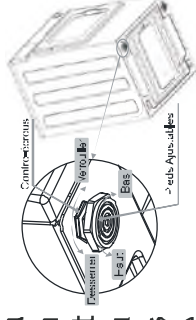

 **Note**

Les contre-écrous doivent être resserrés après ajustement. Tout desserrement peut provoquer des vibrations et des bruits.



Les pieds ne doivent être pas retirés. Ne pas restreindre l'espace au sol avec des grosses piles de tapis, des plinthes de bois ou autres. Cela peut entraîner une accumulation de la chaleur qui gênerait le bon fonctionnement de l'appareil.



IMPORTANT :

L'air chaud émis par le sèche-linge peut atteindre des températures jusqu'à 60°C. Cet appareil ne doit donc pas être installé sur des sols qui ne sont pas résistants à des températures élevées.

Installation

Ajustement du tuyau de ventilation

 Tirez sur la bague (A) de la sortie d'air, en alignant les flèches du tuyau et écrou, en fixant par vissage du tuyau dans la direction de la flèche et en le poussant fermement pour mettre en place.

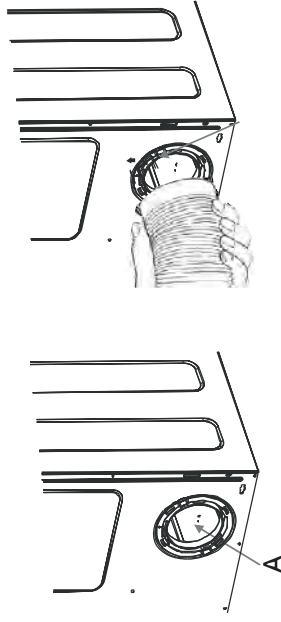

Conseil:

Si le tuyau est long et température ambiante basse, l'humidité pourrait se condenser à l'intérieur du tuyau. Il s'agit d'un phénomène naturel inévitable. Pour éviter que cette eau de reste dans le tuyau ou refluer dans le sèche-linge, il est conseillé de percer un petit trou au point le plus bas (diamètre 3 mm) dans le tuyau et de placer un petit récipient en dessous. (Voir l'image , point B).

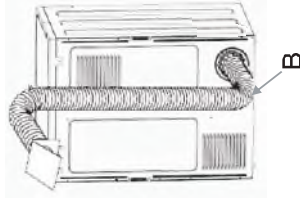

Une fois relié au sèche-linge, placer le tuyau d'évacuation vers le point de sortie souhaitée, il ne contient pas plus de deux coudes. Quant à la sortie elle-même, si vous avez décidé sur un mur fixe/ grille fenêtre, un magasin de bricolage local devrait être en mesure de vous fournir les accessoires et conseils d'installation nécessaires.

Installation

 Il est important de ne pas connecter le tuyau de ventilation, par exemple, à une hotte, une cheminée ou un tuyau à gaz conçu pour transporter les émanations d'un appareil de chauffage.

Il est à noter qu'afin d'éviter les problèmes de condensation, il est essentiel que le sèche-linge soit branché avec le tuyau flexible pour transporter la vapeur au moins au-delà des appareils de cuisines; de préférence hors de la cuisine.

Afin d'éviter la surchauffe de l'appareil, il est important que la chaleur expulsée ne soit pas obstruée. Si le sèche-linge est placé près d'appareils de cuisine, assurez-vous que le tuyau de ventilation ne soit pas écrasé. Si le tuyau est partiellement écrasé,

l'efficacité de séchage sera diminuée, ce qui entraînera des temps de séchage plus long et une consommation d'énergie plus importante. Si le tuyau est complètement écrasé, le coupe-circuit de sécurité avec lequel la machine est équipée se mettra en marche.

L'évacuation de l'air ne doit pas se faire via un conduit/carneau servant à évacuer la fumée provenant de la combustion (gaz, essence) des autres appareils.

Le sèche-linge ne doit être en aucun cas placé derrière ou à côté d'une porte. Le sèche-linge doit être placé le long d'un mur.



Avertissement

Cet appareil doit être relié à une prise de terre.

Installation

▲ Emboîtement

- Inversion de la porte
Pour rendre le chargement et le déchargement du linge plus facile, le sens d'ouverture de la porte peut être inversé. Cette opération doit être réalisée par un professionnel qualifié. Veuillez contacter notre service le plus proche. Cette option est facturabile.
- Branchement électrique
Toute opération de branchement électrique pour installer cet appareil doit être réalisée par un électricien qualifié ou par une personne compétente.

⚠ Le fabricant décline toute responsabilité dans les cas de non-respect des mesures de sécurité.

Avant d'allumer l'appareil, assurez-vous que le taux de voltage de l'alimentation électrique soit le même que celui indiqué sur la plaque signalétique de l'appareil.

Si la prise doit être remplacée pour quelque raison qu'il soit, faites comme décrit ci-dessous.

- Les fils des prises d'alimentation sont colorés en respect du code suivant :

Vert et Jaune - Terre

Bleu - Neutre

Marron ou noir - Phase

Les fils colorés en vert et jaune doivent être connectés au terminal marqué de la letter « ⊕ » ou par le symbole de terre ou encore coloré en vert et jaune.

Installation



Avertissement

Une prise sectionnée insérée dans une fiche est un sérieux danger (par choc) à la sécurité. Assurez-vous que la prise sectionnée soit détruite de façon sûre.

Connexion permanente : Dans le cas d'une connexion permanente, il est nécessaire que vous installiez un interrupteur électrique à deux pôles. L'interrupteur ne doit pas casser le fil de terre jaune ou vert en aucun point.

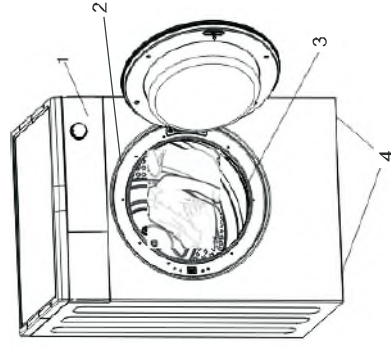

1. Panneau de contrôle
2. Façade
3. Pieds réglables
4. Bouton de réinitialisation du thermostat
5. Sortie ventilation arrière
- 6.

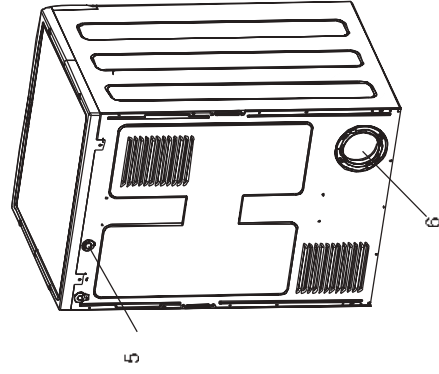

Panneau de contrôle

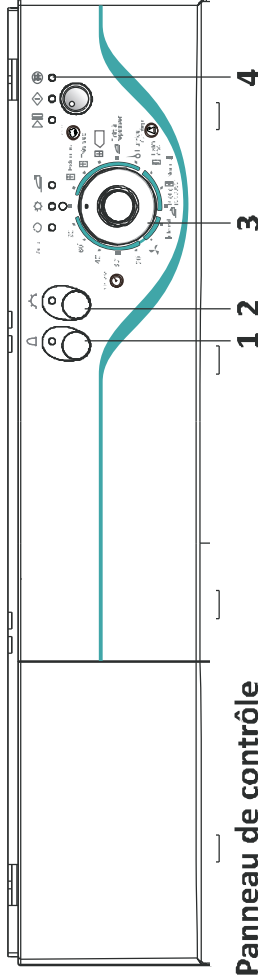

Panneau de contrôle

1. Bouton d'alarme
2. Bouton tissus délicats
3. Bouton de réglage de la durée
4. Bouton de Démarrage / pause

Bouton de Démarrage / pause

Le programme de séchage est démarré en appuyant sur ce bouton. Le témoin lumineux clignote durant la phase de sélection et s'allume durant le séchage.

Témoins lumineux

Protection contre un fonctionnement à vide

Le témoin lumineux s'allume quand un programme d'humidité contrôlée est sélectionné, pour indiquer la fonction de protection active. La fonction n'est pas active dans les programmes de durée contrôlée de 20', 30', 40', 60', 90' et (Aération).

Filtere

Le témoin lumineux s'allume lorsque le filtre nécessite un nettoyage. Nettoyez le filtre à la fin du cycle de lavage.

Ordre des programmes

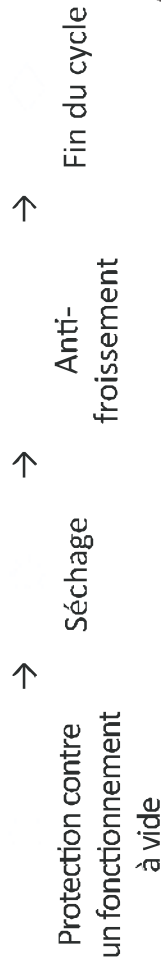

Options



Signale / sonne la fin du cycle de séchage



Réduit l'intensité du séchage (recommandé pour les tissus délicats)

1ère utilisation

- Assurez-vous que les raccordements électriques sont conformes à la notice d'installation.
- Retirez le bloc de polystyrène et tout autre matériel à l'intérieur du tambour.
- Avant d'utiliser votre sèche-linge pour la première fois, nous vous recommandons de placer quelques chiffons humides à l'intérieur de l'appareil et de les faire sécher pendant 30 minutes. Il se peut qu'il y ait de la poussière à l'intérieur d'un tout nouveau sèche-linge.

2ème utilisation

Connecter l'appareil

- Ouvrez la porte (voir image).
- Placez un à un votre linge dans le tambour, afin de les disperser le plus possible.
- Fermez la porte. Veuillez vérifier que le linge ne soit pas coincé entre la porte et le filtre.

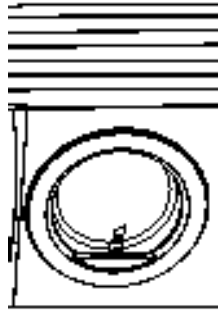

Choisir le programme requis

- Tournez le cadran sélecteur de programme sur le programme requis. L'indicateur lumineux Démarrer/Pause commence à clignoter. Le programme s'éteindra si vous n'avez pressé aucune touche dans les 10 minutes.

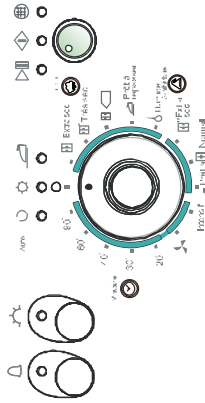

Le cadran de sélection :

- Coton
- Synthétique
- Minuterie

Note: Le programme "standard" est adapté pour sécher du linge en coton humide normale et il est le programme le plus efficace en terme de consommation d'énergie pour le séchage du linge en coton humide.

Séchage automatique contrôlé

L'appareil détecte automatiquement l'humidité dans le tambour et ajuste le temps pour un séchage optimal. Il vous suffit juste de sélectionner le programme correspondant au tissu. Ce système de séchage est parfaitement adapté pour les fonctions suivantes : « Coton », « Synthétique », « Intensif », « Fragile ».

Temps de séchage contrôlé

Peut être utilisé pour arrêter un programme de séchage. Sélectionnez un programme de 90 ou 60 minutes pour des vêtements en coton ou 30 minutes pour des vêtements synthétiques. Pour arrêter le programme en cours, tournez le cadran de sélection sur « O ». A la fin du séchage, tournez le cadran de sélection sur « O » pour éteindre la machine avant de retirer le linge.

Options de programmation

Selon le programme, différentes fonctions peuvent être combinées. Elles doivent être sélectionnées après avoir choisi le programme souhaité et avant de relâcher le bouton Départ/Pause. Lorsque ces boutons sont pressés, les indicateurs lumineux correspondants s'allument. Lorsqu'ils sont pressés à nouveau, les indicateurs s'éteignent.

Choisir l'Alarme

Après avoir allumé l'appareil, l'alarme est désactivée si aucune opération sélectionnée. L'alarme peut être activée ou éteinte pendant le processus. En appuyant sur le bouton « Alarme », l'alarme se déclenche et le voyant correspondant s'allume. Lorsque l'alarme est activée, le signal sonore retentit dans les cas suivants :

- En appuyant sur n'importe quel bouton.
- A la fin du programme

Lorsque l'alarme est activée, si vous appuyez une fois de plus sur le bouton "alarme", elle sera éteinte.

Sélectionner la touche Rapide

Cette option peut être choisie dans les programmes suivants : « Extra sec », « Très sec », « Normal ». En relâchant cette touche, le temps de séchage sera réduit par 3-5 minutes. L'indicateur lumineux correspondant s'allumera. Cette fonction ne peut pas être choisie avec l'option « délicat ».

► Sélection Délicat

Cette option peut être sélectionnée dans les sections suivantes : « Coton », « Synthétique ». Pressez cette touche pour effectuer le séchage à une température plus basse pour les éléments délicats. L'indicateur lumineux correspondant s'allume. Cette option peut également être utilisée pour le séchage à durée contrôlée. Cette fonction ne peut pas être utilisée avec un séchage rapide.

► Choisir Départ/Pause

Pressez cette touche pour démarrer le sèche-linge après avoir sélectionné le programme et les options. Si la porte de l'appareil est ouverte alors que le programme est en cours, il faut de nouveau appuyer sur ce bouton après avoir fermé la porte afin de redémarrer le programme depuis le point auquel il a été interrompu. Dans ce genre de situation l'indicateur lumineux Démarrer/Pause clignote pour vous rappeler que le bouton de démarrage, doit être pressé de nouveau.

► Indicateurs lumineux

Ces indicateurs mettent en évidence les fonctions suivantes :

- Indicateur « Séchage »
Cet indicateur lumineux met en évidence le fait que l'appareil est en phase de séchage.
- Indicateur « Refroidissement »
Cet indicateur lumineux met en évidence le fait que l'appareil est en phase de refroidissement. A la fin du séchage, il y a une phase de refroidissement de 5 à 10 minutes pour refroidir le linge.
- Indicateur « Fin »
Cet indicateur s'allume à la fin du cycle de refroidissement, durant la phase de défouillage, qui a une action anti-froissage.
- Indicateur « Filtre »
Cet indicateur s'active à tous les cycles pour vous rappeler que le filtre doit être nettoyé à la fin du programme.

► A la fin du programme

Tous les programmes de séchage terminent avec une phase de refroidissement de 5 à 10 minutes. Si le linge n'est pas retiré à la fin du cycle, le sèche-linge effectue une phase d'anti-froissement (durée : 30 minutes maximum). Si vous n'enlevez pas le linge, le sèche-linge s'arrêtera automatiquement à la fin de la phase anti-froissement. « Fin » s'allume sur l'affichage et la sonnerie retentit pendant 15 secondes si vous avez sélectionné la sonnerie comme alerte. Tournez le cadran de sélection de programme sur « O » et tous les témoins lumineux s'éteindront.

Important !

Si vous ouvrez la porte de l'appareil en cours de programme, vous devez appuyer à nouveau sur la touche de démarrage après avoir refermé la porte pour reprendre le séchage là où il s'est arrêté.

► Après chaque utilisation

Nettoyez le filtre.

Important !

Si le programme de séchage doit être arrêté avant son terme, nous vous recommandons de placer le sélecteur de programmes sur position « Air froid » et d'attendre jusqu'à la fin de la phase de refroidissement avant de retirer le linge. Cela évitera une concentration de chaleur trop importante dans l'appareil. Pour faire cela, il faut d'abord tourner le cadran sur « O » puis sur « Air froid » puis appuyer sur la touche « Démarrer ».

Modification du programme

Pour changer un programme qui est en cours, il faut d'abord l'annuler en tournant le cadran de sélection sur « O ». Choisir le nouveau programme et presser la touche Démarrer.

Conseils de séchage

Avant de charger le linge

Ne jamais passer au sèche-linge ce qui suit : Les éléments particulièrement délicats comme les rideaux mailés, en laine, en soie, en tissu avec des garnitures en métal, en nylon serré, les pièces encombrantes comme les anoraks, les couvertures, les duvets, les sacs de couchages, les couvertes ou tout autre élément contenant de la mousse de caoutchouc ou matières similaires.

- **Il faut toujours suivre les instructions sur les étiquettes des vêtements :**



Peut être passé au sèche-linge



Séchage normal (haute température)



Séchage délicat (basse température)



Ne pas passer au sèche-linge

- Fermez les taies d'oreillers et couvertures à fermeture afin d'éviter que de petits éléments de linge ne se retrouvent emmêlés avec. Fermez les boutons-pression, fermetures Eclair, crochets, lacets ou ficelle de tabliers. Triez le linge en fonction du type et du degré de séchage requis.
- Ne pas sécher exagérément le linge, cela évitera la formation de faux plis et économisera de l'énergie.
- Évitez de sécher les vêtements de couleurs sombres avec les éléments de couleur claire et pelucheux comme les serviettes, pour éviter de mettre des peluches.
- Le linge doit être essoré consciencieusement avant d'être passé au sèche-linge.

- **Il faut également brièvement essorer les éléments d'entretien facile avant de les sécher.**
- Les articles tissés peuvent rétrécir un peu durant le séchage. Veuillez ne pas sécher excessivement les articles de ce genre. **Il est recommandé de prendre en compte une marge de rétrécissement durant le choix d'achats de nouveaux vêtements.**
- Vous pouvez également placer des vêtements amidonnés dans votre sèche-linge. Cependant, pour obtenir l'effet amidonné désiré, choisir le programme « Repassage ». Pour retirer les résidus d'amidon, nettoyez l'intérieur du tambour après le séchage avec un chiffon humide puis le frotter au sec.
- Pour éviter les charges statiques une fois le séchage terminé, utilisez soit un adoucissant lorsque vous lavez du linge, ou un conditionneur de tissu spécialement conçu pour sèche-linge.
- Retirez le linge lorsque le sèche-linge a accompli le séchage.
- Si certains éléments sont toujours humides après le séchage, configurez une durée post-séchage brève, mais d'au moins 30 minutes. Cela sera nécessaire, en particulier pour les éléments à couches multiples (par exemple les cols, les poches, etc.).

Assurez-vous qu'aucun objet en métal ne soit laissé dans le linge (par exemple les pinces à cheveux, les épingles, les broches)

- Boutonnez les taies, fermez les fermetures Eclair, crochets et boutons-pression. Attachez les ceintures ou les longs rubans pour éviter que le linge ne s'emmêle.
- Fermez les fermetures Eclair, boutonnez les draps de duvet et attachez les rubans lâches (par exemple pour les tabliers).
- Retournez les éléments à tissus double couche (par exemple pour un anorak en coton molletonné, la couche en coton doit être à l'extérieur). Ces tissus sécheront alors mieux.

Charges maximales

Les charges recommandées sont indiquées sur les chartes de programme :

Règles générales :

- **Coton, lin** : le tambour est complètement rempli, mais pas trop étroitement.
- **Synthétique** : le tambour ne peut, au maximum, être rempli que de moitié.
- **Lainage et tissus délicats** : le tambour ne peut, au maximum, être rempli qu'au quart. Essayez de charger au maximum des capacités de la machine du fait que les petites charges ne sont pas économiques.

Poids du linge

Linge	Poids	Linge	Poids
Peignoir	1200g	Robe de nuit	200g
Serviette de table	100g	Sous-vêtements	100g
Housse de couette	700g	Chemise de travail	600g
Draps	500g	Chemise	200g
Taie d'oreiller	200g	Pyjama	500g
Nappe	250g	Blouse	100g
Serviette de bain	200g	Chiffon	100g

Programmes de séchage

Section	Type	Charge Max.	Description du programme	Temps de programme
Coton	Extra sec	6kg	Séchage des peignoirs de bains, serviettes de bains, sans vêtements de travail.	150-170
	Très sec	6kg	Séchage des peignoirs de bains, serviettes de bains, sans vêtements de travail.	140-160
		6kg	Séchage des chemises, T-shirts, pantalons en coton.	130-150
	Humide	6kg	Pour les linages, les chemises en coton.	110-130
	Prêt à repasser	6kg	Pour les couvertures, le linge de lit, le linge de table, le linge aimanté.	105-125
Synthétique	Extra sec	3kg	Pour les couvertures, les nappes, les textiles synthétiques.	65-80
	Prêt à ranger	3kg	Pour les textiles synthétiques.	55-70
	Prêt à repasser	3kg	Pour les linages, les chemises.	45-60
Minuterie	30'	6kg	Tissus multicolores, serviettes de bains, torchons et vaisselles.	30
	60'	6kg	Tissus multicolores, serviettes de bains, torchons et vaisselles.	30
	90'	6kg	Tissus multicolores, serviettes de bains, torchons et vaisselles.	30

Remarques :

- Le « programme coton - Standard » est le programme le plus adapté pour sécher du linge humide en coton.
- Le temps de séchage réel dépendra de l'environnement local.

Durée pondérée pour le programme de coton standard à pleine charge et à demi-charge : 105,9 min
 Durée du programme de coton standard à pleine charge : 133 min
 Durée du programme de coton standard à demi-charge : 86 min



Entretien et nettoyage

Vous devez débrancher l'appareil, avant de pouvoir effectuer tout travail de nettoyage ou d'entretien.

Nettoyage extérieur

Utilisez du savon et de l'eau, puis séchez consciencieusement. Important : ne pas utiliser d'alcool à brûler, de diluants ou produits similaires.

Nettoyage de la porte

Nettoyez périodiquement la partie interne de la porte et retirez toutes les peluches. Un nettoyage précis assure un séchage correct.

Nettoyage du filtre

Votre sèche-linge ne fonctionnera correctement que si le filtre est propre. Ce filtre collecte toutes les peluches qui s'accumulent durant le séchage et doit par conséquent être nettoyé à la fin de chaque programme, avant de retirer le linge, avec un chiffon humide.

Le filtre doit être retiré pour nettoyage. (Voir image)

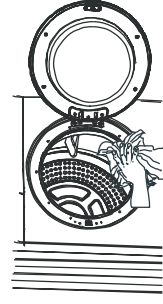
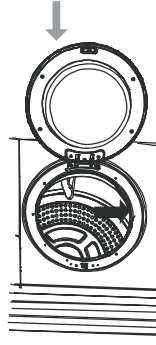
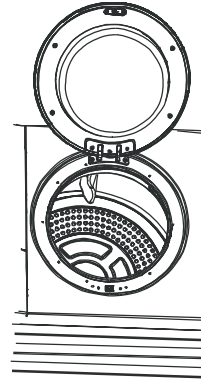

Avertissement
Ne pas utiliser l'appareil sans filtre.

Problèmes de fonctionnement

- Certains problèmes sont dus à un manque d'entretien ou de supervision simple, pouvant être facilement résolus sans avoir à appeler un ingénieur. Avant de contacter votre service après-vente, veuillez parcourir la liste de vérification ci-dessous.
- Durant le fonctionnement de cette machine, il est possible que lumineux « Démarrer/Pause » clignote pour indiquer que la machine ne fonctionne pas. Une fois que le problème a été éliminé, pressez la touche « Démarrer/Pause » pour redémarrer le programme.
- Si après toutes ces vérifications, le problème persiste, veuillez contacter votre service après-vente local.

Dysfonctionnement	Cause	Solutions
Le sèche-linge ne fonctionne pas.	<ul style="list-style-type: none"> • La prise d'alimentation n'est pas branchée • La porte de chargement est ouverte • Avez-vous pressé la touche « Démarrer/Pause » ? 	<ul style="list-style-type: none"> • Brancher le courant. • Fermer la porte de chargement • Presser la touche « Démarrer/Pause » à nouveau.
Les résultats de séchage ne sont pas satisfaisants.	<ul style="list-style-type: none"> • Le mauvais programme a été choisi. • Le filtre est obstrué. • Le volume du linge est incorrect. 	<ul style="list-style-type: none"> • Choisir un programme différent au prochain séchage (voir la section « Programmes de séchage ») • Nettoyer le filtre à linge. • Respecter les volumes de chargement recommandés. • L'utilisation de kit de condensation est déconseillée.
Le cycle de séchage s'arrête rapidement après le départ du programme. L'indicateur « Fin » s'allume.	<ul style="list-style-type: none"> • Pas assez de linge chargé ou le linge chargé est trop sec pour le programme choisi. 	<ul style="list-style-type: none"> • Choisir un niveau de séchage (Par exemple Extra sec au lieu de Très sec).
Le cycle de séchage dure un temps inhabituellement long.	<ul style="list-style-type: none"> • Le volume chargé est trop important. 	<ul style="list-style-type: none"> • Réduire le volume chargé.



Si vous êtes incapable d'identifier ou de résoudre un problème, contactez notre centre de révision. Avant d'appeler, prendre note du modèle, du numéro de série et de la date d'achat de votre machine : le service après-vente aura besoin de cette information.

Données techniques

IMPORTANT :

Si vous souhaitez faire appel à un technicien pour résoudre l'un des problèmes cités dans la liste ou pour une réparation ayant pour origine une mauvaise utilisation, son intervention vous sera facturée même si l'appareil se trouve encore sous garantie.

Données techniques

MARQUE	COLDIS
REFERENCE DU MODELE	CO5L6EG
CAPACITE NOMINALE EN KG DE COTON	6
CLASSE ENERGETIQUE	C
LE SECHE LINGE DOMESTIQUE EST UN SECHE-LINGE A EVACUATION	
CONSOMMATION D'ENERGIE ANNUELLE DU PROGRAMME COTON STANDARD	437 KWh
CONSOMMATION D'ENERGIE DU PROGRAMME COTON STANDARD EN PLEINE CHARGE	3.65KWh
CONSOMMATION D'ENERGIE DU PROGRAMME COTON STANDARD EN DEMI CHARGE	2.02KWh
CONSOMMATION DE PUISSANCE EN MODE "ARRET" DU PROGRAMME COTON STANDARD EN PLEINE CHARGE	0.36W
CONSOMMATION DE PUISSANCE EN MODE "VEILLE" DU PROGRAMME COTON STANDARD EN PLEINE CHARGE	0W
TEMPS MOYEN DE PROGRAMME POUR TOUTS LES TESTS STANDARD EN PLEINE CHARGE	123min
TEMPS MOYEN DE PROGRAMME POUR TOUTS LES TESTS STANDARD EN CHARGE PARTIELLE	75min
NIVEAU SONORE DU PROGRAMME COTON STANDARD EN PLEINE CHARGE	68dB(A)
TYPE D'INSTALLATION	A POSER

! Il est dangereux d'altérer les spécifications ou d'essayer de modifier ce produit de façon quelconque.

! Une attention particulière doit être accordée pour s'assurer que l'appareil ne soit pas posé sur un câble d'alimentation électrique.

! Tout travail électrique requis pour l'installation de l'appareil doit être effectué par un électricien qualifié ou une personne compétente.

Données techniques



IMPORTANT : L'appareil ne doit pas être intégré.

- **Déballage**

Tous les éléments d'emballage doivent être retirés avant tout usage de l'appareil.

- **Vérifiez les accessoires**

Ouvrez le sac des accessoires et vérifiez les accessoires.

Accessoires	Nom	Quantité
	Tuyau de ventilation	1
	Manuel	1



! Si l'appareil doit être déplacé, il doit être transporté verticalement.

Protection de l'environnement



Matériaux d'emballage

- Les matériaux marqués par le symbole sont recyclables.

>PE <= polyéthylène
>PS <= polystyrène
>PE <= polypropylène

Cela signifie qu'ils peuvent être recyclés en se débarrassant d'eux dans des conteneurs de collecte appropriés.

Appareils usagés

Utilisez des sites de dépôt agréés pour vos appareils usagés. Aidez à maintenir votre pays propre !



Cet appareil comporte le symbole DEEE (Déchet d'Équipement Électrique et Electronique) signifiant qu'en fin de vie, il ne doit pas être jeté aux déchets ménagers, mais déposé au centre de tri de la localité. La valorisation des déchets permet de contribuer à préserver notre environnement.

PROTECTION DE L'ENVIRONNEMENT – DIRECTIVE 2012/19/UE

Afin de préserver notre environnement et notre santé, l'élimination en fin de vie des appareils électriques et électroniques doit se faire selon des règles bien précises et nécessite l'implication de chacun, qu'il soit fournisseur ou utilisateur.



C'est pour cette raison que votre appareil, tel que le signale le symbole apposé sur sa plaque signalétique ou sur l'emballage, ne doit en aucun cas être jeté dans une poubelle publique ou privée destinée aux ordures ménagères.

L'utilisateur a le droit de déposer l'appareil dans des lieux publics de collecte procédant à un tri sélectif des déchets pour être soit recyclé, soit réutilisé pour d'autres applications conformément à la directive.



Pour en savoir plus :

www.quefairedemesdechets.fr

Protection de l'environnement

Le symbole indique un risque d'incendie.

Le linge touché d'essence, de kérosène ou d'huile de cuisson peut prendre feu instantanément, plus spécialement lorsqu'il est exposé à des sources de chaleur comme un sèche-linge. Le linge devient chaud, provoquant une oxydation de la substance. L'oxydation crée de la chaleur. Si la chaleur ne peut pas s'échapper, le linge peut devenir tellement chaud qu'il s'enflamme. Entasser, empiler ou stocker du linge touché par du pétrole ou de l'huile peut empêcher la chaleur de s'échapper et ainsi créer un danger de feu. Il est inévitable de placer des vêtements faits de végétaux ou d'huile de cuisson ou qui ont été contaminés par des produits de soins pour les cheveux, dans le sèche-linge. Il faudrait les laver à l'eau chaude avec un détergent très puissant au préalable – cela réduirait le risque mais ne l'éliminerait pas.



Conseils écologiques

Pour économiser de l'énergie et pour aider à préserver l'environnement, nous vous recommandons de suivre ces conseils :

- Essayez de charger à la capacité maximale de la machine, du fait que les petites charges ne sont pas économiques.
- Évitez de sécher le linge trop longtemps.
- Sélectionnez le programme de séchage en fonction du type de linge et du degré de séchage requis.
- Nettoyez les filtres régulièrement pour éviter des temps de séchages excessifs et une consommation d'énergie importante.

REFERENCE :

ALIMENTATION : 220-230V ~ 50Hz

Explication des symboles

V	Volt	~	Courant alternatif
W	Watt	Hz	Hertz
	Agréé Communauté Européenne		Risque d'incendie

Schéma électrique

Annexes

