

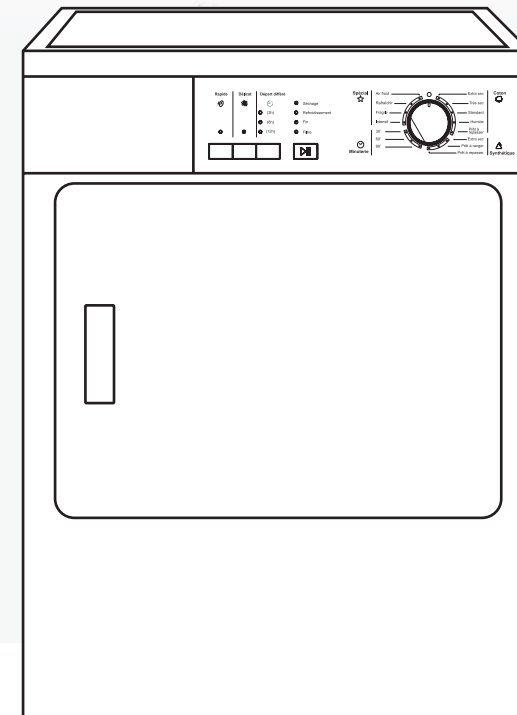

Continental Edison

SECHE-LINGE

CESLEE6DD (DV-60Q5E)



NOTICE D'UTILISATION

**Veillez lire attentivement cette notice d'utilisation avant d'utiliser votre sèche-linge.
Conservez-la pour toute future utilisation.**

PREFACE

Nous vous remercions d'avoir choisi notre sèche-linge. Veuillez lire attentivement ce manuel. Il fournit les instructions, sur l'utilisation et l'entretien. Conservez-le afin de pouvoir y revenir ultérieurement. Rappelez-vous du modèle et du numéro de série de votre machine. Il faudra fournir cette information à votre revendeur si vous avez besoin d'une révision.

Les symboles suivants sont utilisés dans ce manuel :



Informations importantes concernant votre sécurité personnelle et les informations sur comment éviter d'endommager l'appareil.



Informations générales et conseils.



Informations environnementales.

Sommaire

Informations de sécurité	1
Description du produit.....	13
Panneau de contrôle	14
Utilisation	15
Conseils de séchage	20
Programmes de séchage	22
Soin et nettoyage.....	23
Problèmes de fonctionnement.....	24
Données techniques.....	25
Installation	27
Protection de l'environnement.....	31
Conditions de garantie.....	33
Schéma électrique.....	35

Informations de sécurité

Avant utilisation

AVERTISSEMENT

Il est important de lire soigneusement et de comprendre ces instructions de sécurité avant toute utilisation. Les éléments indiqués ici sont des précautions de sécurité très importantes, qui doivent être suivies attentivement. Le fabricant rejette toute responsabilité en cas de non respect de toutes ou parties de ces règles.



Cet appareil peut être utilisé par des enfants à partir de 8 ans et plus et par des personnes ayant des capacités physiques, sensorielles ou mentales réduites ou un manque d'expérience et de connaissances à condition qu'elles aient reçu une supervision ou des instructions concernant l'utilisation de l'appareil en toute sécurité et qu'elles comprennent les dangers encourus. Les enfants ne doivent pas jouer avec l'appareil. Le nettoyage et l'entretien par l'utilisateur ne doivent pas être effectués par des enfants sans surveillance.

Informations de sécurité

Avant utilisation

Risques potentiels de chocs électriques

- La réparation ne peut être effectuée que par un personnel qualifié. La réparation, la modification ou le désassemblage ne peuvent être effectués par des personnes autres qu'un personnel d'entretien professionnel.
- Le système d'alimentation électrique domestique (courant, voltage, câble, fusible) doit être compatible avec les conditions d'utilisation du sèche-linge.
- La fiche secteur doit être branchée dans une prise murale appropriée, installée et mise à la terre en accord avec tous les codes et règles locaux.
- Si le câble d'alimentation est endommagé, il doit être remplacé par le fabricant, son service après-vente ou des personnes de qualification similaire afin d'éviter tout danger.
- Ne pas déconnecter la fiche secteur en tirant sur le câble d'alimentation. Faire cela en tenant la prise

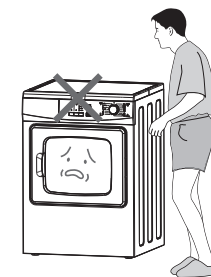

Informations de sécurité

Avant utilisation

fermement et en la retirant directement hors du réceptacle.

- Ne pas utiliser le câble d'alimentation lorsque la connexion entre la prise d'alimentation et le câble d'alimentation est lâche.
- Ne pas toucher l'appareil avec les mains et les pieds mouillés. Essuyez la poussière ou les gouttes d'eau autour de la prise de courant avec un chiffon sec.
- Ne pas poser l'appareil ou exercer une pression sur le câble d'alimentation.
- Ne pas utiliser le câble d'alimentation / la sortie de courant / ou la prise de courant si l'un de ceux-ci est endommagé ou cassé.

Informations de sécurité

Avant utilisation

Risques potentiels d'explosions

- Ne pas mettre de liquide combustible comme de l'essence, de l'huile ou de l'alcool dans l'appareil ou autour. Ne pas placer de vêtements imbibés de ce genre de liquide dans l'appareil.
- Ne pas connecter / déconnecter la prise de courant lorsqu'une fuite de gaz ou d'autres types de gaz combustibles surviennent.

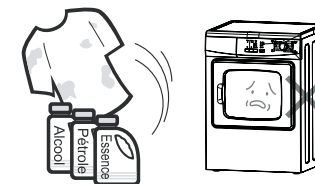

Risque d'incendie/court circuit ou problème électrique

- Ne pas installer l'appareil à proximité de sources de chaleur.
- Ne pas laisser de chandelles ou cigarettes allumées sur l'appareil.
- Installez l'appareil de préférence à l'abri de l'humidité.

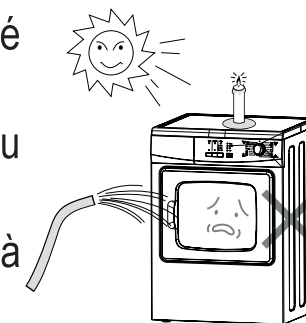

Informations de sécurité

Avant utilisation

- Ne pas installer le sèche-linge dans un endroit en contact direct avec les rayons du soleil, pour éviter que les composants plastiques ou en caoutchouc ne s'usent prématurément.
- Ne pas utiliser de jet d'eau sur l'appareil lors de son nettoyage.
- Afin d'éviter tout risque d'incendie causé par un séchage excessif, ne pas utiliser l'appareil pour sécher les objets suivants : les coussins, couettes et autres (ce type d'objets accumulent la chaleur).
- Les éléments qui ont été tachés ou imbibés par de l'huile de cuisson ou végétale constituent un risque d'incendie et ne doivent en aucun cas être placés dans le sèche-linge.
- Si vous avez lavé votre linge avec un détachant, vous devez effectuer un cycle supplémentaire de rinçage avant de charger le linge dans votre sèche-linge.
- Veuillez vous assurer qu'aucun briquet ou boîte d'allumettes n'aient été accidentellement oubliés dans une poche d'un des vêtements à mettre dans l'appareil.

Informations de sécurité

Avant utilisation

Avertissement : ne jamais interrompre un sèche-linge avant la fin du cycle de séchage à moins que tous les éléments soient alors rapidement retirés et éparpillés de façon à ce que la chaleur se dissipe.

- Ce sèche-linge n'est pas destiné à être utilisé par des personnes (notamment des enfants) présentant des capacités physiques motrices ou mentales réduites, ou sans la surveillance d'une personne responsable de leur sécurité.
- Cet appareil n'est pas destiné à être utilisé par des jeunes enfants ou par des personnes infirmes sans supervision.
- Les matériaux d'emballage peuvent être dangereux pour les enfants.
- Placez tous les matériaux d'emballage (par exemple, les sacs en plastique) à un endroit hors d'atteinte des enfants.

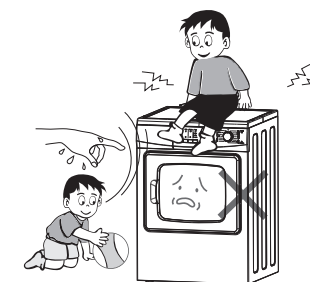

Informations de sécurité

Avant utilisation

- Ne pas toucher le linge placé dans le sèche-linge, avant que celui-ci ne soit complètement arrêté.
- Ne pas laisser des enfants ou des animaux près d'un sèche-linge en fonctionnement.
- Veuillez vérifier attentivement le tambour interne avant de fermer la porte. Des enfants ou animaux pourraient y être piégés.

Autres instructions

- Cet appareil est à usage domestique uniquement, il ne doit pas être utilisé à d'autres fins que celles pour lesquelles il a été conçu.
- Ne laver que les tissus qui ont été conçus pour être séchés en machine. Suivre les instructions sur les étiquettes de chaque vêtement.
- Tous travaux électriques requis dans le cadre de l'installation de cet appareil doivent être effectués par un électricien qualifié ou une personne compétente.
- Si la machine est située sur un sol à moquette, veuillez

Informations de sécurité

Avant utilisation

- ajuster les pieds de l'appareil afin de laisser circuler l'air librement sous l'appareil.
- Ne pas grimper sur le sèche-linge ou laisser des objets lourds, des appareils chauffants ou encore des objets avec de l'eau ou ayant des fuites de liquides sur le sèche-linge, afin d'éviter les risques de déformation du plateau avant ou des composants plastiques.
- Tout objet comme les pièces, épingles, punaises, vis, pierres ou autre matières dures ou effilées peut entraîner des dommages considérables et ne doit pas être placé dans la machine.
- Après avoir installé l'appareil, vérifier qu'il n'y ait pas de pression ou d'obstruction sur le câble d'alimentation ou le tuyau d'évacuation.
- Les éléments tels que la mousse de caoutchouc (mousse de latex), les bonnets de bain, le textile étanche, les articles et vêtements renforcés de caoutchouc ou les oreillers remplis de gomme de caoutchouc ne doivent pas être séchés à l'aide d'un sèche-linge.
- Il faut toujours débrancher l'appareil après usage, pour

Informations de sécurité

Avant utilisation

nettoyage et révision.

- Ne pas surcharger l'appareil. Voir la section de référence dans le manuel d'utilisateur.
- Les vêtements mouillés dégoulinants ne doivent pas être placés dans le sèche-linge.
- Les vêtements qui ont été en contact avec des produits pétroliers volatiles ne doivent pas être séchés en machine. Si des fluides nettoyants volatiles sont utilisés, il faut faire attention à ce que ces fluides aient été retirés de ce vêtement avant de le placer dans la machine.
- Ne jamais utiliser le sèche-linge si le câble d'alimentation, le panneau de contrôle, la surface de travail ou le bas a été endommagé ou si l'intérieur du sèche-linge n'est pas accessible.
- Le sèche-linge ne doit pas être utilisé si des produits chimiques industriels ont été utilisés pour le lavage.
- Il ne faut pas laisser les peluches s'accumuler dans le sèche-linge.
- Ne pas sécher de linge non lavé et sale dans l'appareil.
- Les adoucissants ou produits similaires doivent être

Informations de sécurité

Avant utilisation

utilisés comme spécifié dans les instructions de cet adoucissant.

- La partie finale d'un cycle de sèche-linge s'effectue sans aucune chaleur (cycle de refroidissement) afin de s'assurer que tous les éléments soient soumis à une température qui garantit qu'ils ne seront pas endommagés.
- Les filtres doivent être nettoyés après chaque utilisation.
- Une bonne ventilation est nécessaire au bon fonctionnement du sèche-linge. Son conduit d'évacuation ne doit strictement pas être placé à côté des autres tuyaux de conduit évacuant les matières combustibles (gaz, essence) des autres appareils. Cela entraînerait des risques d'incendie.
- L'appareil ne doit pas être installé derrière une porte à verrouillage, une porte coulissante ou une porte avec une charnière du côté opposé à celle du sèche-linge.
- Il convient que les articles qui ont été salis avec des substances telles que l'huile de cuisson, l'acétone, l'alcool, l'essence, le kérosène, les détachants, la

Informations de sécurité

Avant utilisation

térébenthine, la cire et les substances pour retirer la cire soient lavés dans de l'eau chaude avec une quantité supplémentaire de détergent avant d'être séchés dans le sèche-linge à tambour.

- MISE EN GARDE : ne jamais arrêter un sèche-linge à tambour avant la fin du cycle de séchage, à moins que tous les articles ne soient retirés rapidement et étalés, de telle sorte que la chaleur soit dissipée.
- Le collecteur de bourre doit être nettoyé fréquemment.

Avertissement : il convient que les articles qui ont été salis avec des substances telles que l'huile de cuisson, l'acétone, l'alcool, l'essence, le kérosène, les détachants, la térébenthine, la cire et les substances pour retirer la cire soient lavés dans de l'eau chaude avec une quantité supplémentaire de détergent avant d'être séchés dans le sèche-linge.

Avertissement : pour les appareils comportant des ouvertures de ventilation à leur base, les ouvertures ne doivent pas être obstruées par un tapis.

Avertissement : une ventilation appropriée doit être fournie

Informations de sécurité

Avant utilisation

afin d'éviter un refoulement de gaz, à l'intérieur de la pièce, provenant d'appareils brûlant d'autres combustibles, y compris les feux ouverts.

Description du produit

Avant utilisation

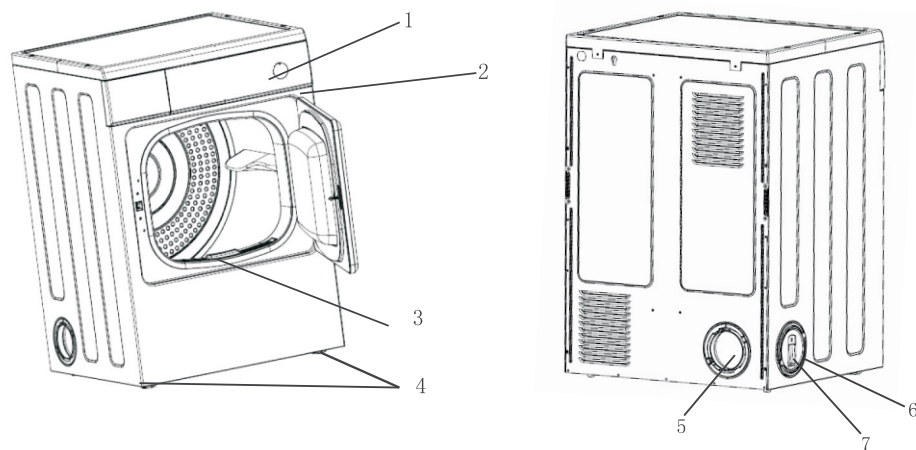

1. Panneau de contrôle
2. Façade
3. Filtre
4. Pieds réglables
5. Sortie ventilation arrière
6. Sortie ventilation latérale
7. Couvercle tuyau ventilation

Panneau de contrôle

Méthode d'utilisation

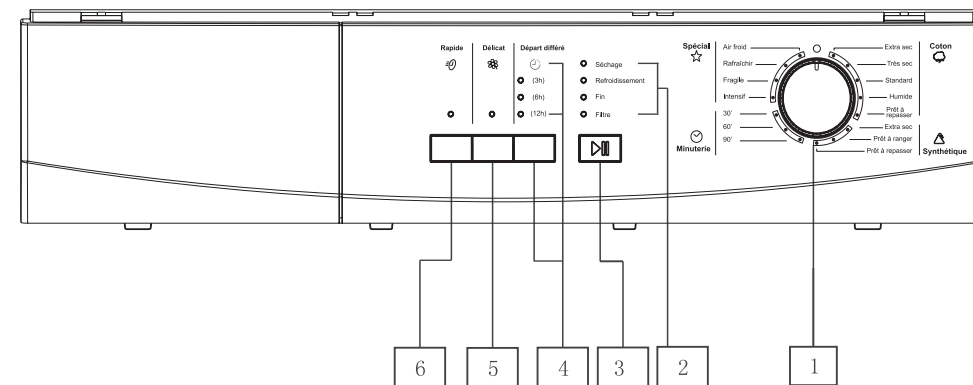

1. Cadran de sélection
2. Indicateurs lumineux séquentiels
Séchage
Refroidissement
Fin
Filtre
3. Départ/Pause
4. Départ différé et indicateurs lumineux
5. Délicat
6. Rapide

Utilisation

Méthode d'utilisation



Première utilisation

- Assurez-vous que les raccordements électriques sont conformes à la notice d'installation.
- Retirez le bloc de polystyrène et tout autre matériel à l'intérieur du tambour.
- Avant d'utiliser votre sèche-linge pour la première fois, nous vous recommandons de placer quelques chiffons humides à l'intérieur de l'appareil et de les faire sécher pendant 30 minutes. Il se peut qu'il y ait de la poussière à l'intérieur d'un tout nouveau sèche-linge.



Utilisation quotidienne

Connecter l'appareil

- Ouvrez la porte (voir image).
- Placez un à un votre linge dans le tambour, afin de les disperser le plus possible.
- Fermez la porte. Veuillez vérifier que le linge ne soit pas coincé entre la porte et le filtre.

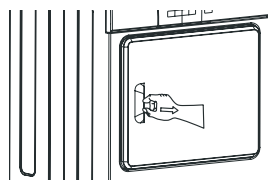

Choisir le programme requis

Tournez le cadran sélecteur de programme sur le programme requis. L'indicateur lumineux Démarrer/Pause commence à clignoter. Le programme s'éteindra si vous n'avez pressé aucune touche dans les 10 minutes.

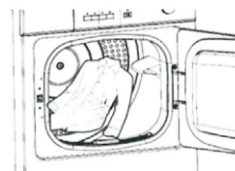

Spécial



Air froid
Rafrâchir
Fragile
Intensif

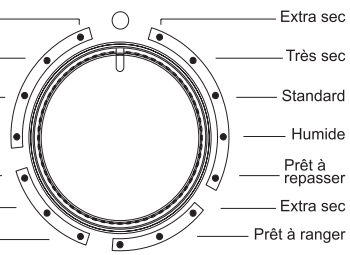

Extra sec
Très sec
Standard
Humide
Prêt à repasser
Extra sec
Prêt à ranger
Prêt à repasser

Coton



Le cadran de sélection :

- Coton
- Synthétique
- Minuterie
- Spécial



Synthétique



Minuterie

Utilisation

Méthode d'utilisation

Séchage automatique contrôlé

L'appareil détecte automatiquement l'humidité dans le tambour et ajuste le temps pour un séchage optimal. Il vous suffit juste de sélectionner le programme correspondant au tissu. Ce système de séchage est parfaitement adapté pour les fonctions suivantes : « Coton », « Synthétique », « Intensif », « Fragile ».

Temps de séchage contrôlé

Peut être utilisé pour arrêter un programme de séchage. Sélectionnez un programme de 90 ou 60 minutes pour des vêtements en coton ou 30 minutes pour des vêtements synthétiques. Pour arrêter le programme en cours, tournez le cadran de sélection sur « O ». A la fin du séchage, tournez le cadran de sélection sur « O » pour éteindre la machine avant de retirer le linge.

Options de programmation

Selon le programme, différentes fonctions peuvent être combinées. Elles doivent être sélectionnées après avoir choisi le programme souhaité et avant de relâcher le bouton Départ/Pause. Lorsque ces boutons sont pressés, les indicateurs lumineux correspondants s'allument. Lorsqu'ils sont pressés à nouveau, les indicateurs s'éteignent.

Choisir l'Alarme

Lorsque vous appuyez sur le bouton ALARME, son indicateur lumineux (diode ALARME) s'allumera et une sonnerie retentira pendant 15 secondes après la fin du programme. Lorsque l'alarme est activée, si vous pressez la touche « Alarme » une nouvelle fois, l'alarme s'éteindra.

Alarme



Sélectionner la touche Rapide

Cette option peut être choisie dans les programmes suivants : « Extra sec », « Très sec », « Normal ». En relâchant cette touche, le temps de séchage sera réduit par 3-5 minutes. L'indicateur lumineux correspondant s'allumera. Cette fonction ne peut pas être choisie avec l'option « délicat ».

Rapide



Utilisation

Méthode d'utilisation

Sélection Délicat

Cette option peut être sélectionnée dans les sections suivantes : « Coton », « Synthétique ». Pressez cette touche pour effectuer le séchage à une température plus basse pour les éléments délicats. L'indicateur lumineux correspondant s'allume. Cette option peut également être utilisée pour le séchage à durée contrôlée.

Délicat



Sélection Départ différé

Cette touche vous permet de retarder le démarrage de votre programme, cela jusqu'à 12 heures au plus.

Cette option doit être choisie après avoir sélectionné le programme et avant de presser la touche « Départ/Pause » pour démarrer le programme.

Le programme peut être décalé de 3h, 6h ou 12h.

Départ
différé



« Retardement annulé → 3 → 6 → 12 »

L'option peut être choisie avant ou après avoir sélectionné un programme optionnel (rapide, délicat). Ce compte à rebours démarre après avoir pressé la touche « Départ/Pause » et l'indicateur lumineux correspondant s'allume.

Si vous avez sélectionné un temps de retard (3/6/12) par l'intermédiaire de la touche correspondante, le voyant l'indique.

Le compte à rebours est calculé automatiquement lorsque vous appuyez sur la touche « Départ/Pause ». L'appareil commence alors le processus de départ différé.

Si vous

- appuyez à nouveau sur « Départ/Pause », l'appareil ne se mettra pas en pause et commencera le décompte.
- tournez le bouton de rotation sur « O », le programme sera annulé.
- souhaitez modifier le programme, vous devez tourner le bouton sur « O », et effectuer à nouveau la sélection de programme.

Choisir Départ/Pause

Pressez cette touche pour démarrer le sèche-linge après avoir sélectionné le programme et les options. Si la porte de l'appareil est ouverte alors que le programme est en cours, il faut de nouveau appuyer sur ce bouton après avoir fermé la porte afin de redémarrer le programme depuis le point auquel il a été interrompu. Dans ce genre de situation l'indicateur lumineux Démarrer/Pause clignote pour vous rappeler que le bouton de démarrage, doit être pressé de nouveau.

Utilisation

Méthode d'utilisation

Indicateurs lumineux

Ces indicateurs mettent en évidence les fonctions suivantes :

- Indicateur « Séchage »
Cet indicateur lumineux met en évidence le fait que l'appareil est en phase de séchage.
- Indicateur « Refroidissement »
Cet indicateur lumineux met en évidence le fait que l'appareil est en phase de refroidissement. A la fin du séchage, il y a une phase de refroidissement de 5 à 10 minutes pour refroidir le linge.
- Indicateur « Fin »
Cet indicateur s'allume à la fin du cycle de refroidissement, durant la phase de défoulage, qui a une action anti-froissage.
- Indicateur « Filtre »
Cet indicateur s'active à tous les cycles pour vous rappeler que le filtre doit être nettoyé à la fin du programme.

A la fin du programme

- Tous les programmes de séchage terminent avec une phase de refroidissement de 5 à 10 minutes.
Pendant la phase de refroidissement, le témoin lumineux « Refroidissement » est allumé.
- Si le linge n'est pas retiré 10 minutes après la fin de la phase de refroidissement, le sèche-linge exécutera une phase de défoulage anti-froissage (durée : 30 minutes maximum). L'écran affichera « O » et les témoins lumineux « Filtre » et « Fin » s'allumeront. (Lorsque le témoin lumineux « Filtre » est allumé, cela veut dire qu'il faut nettoyer le filtre.)
- A la fin de la phase de défoulage anti-froissage, le témoin lumineux « Filtre » restera allumé.
- A tout moment, vous pourrez arrêter la phase de refroidissement ou la phase de défoulage en ouvrant la porte.
- Lorsque vous tournez le cadran de sélection sur « O », tous les indicateurs lumineux s'éteindront.

Utilisation

Méthode d'utilisation

Après chaque utilisation

Nettoyez le filtre.

Important !

Si le programme de séchage doit être arrêté avant son terme, nous vous recommandons de placer le sélecteur de programmes sur position « Air froid » et d'attendre jusqu'à la fin de la phase de refroidissement avant de retirer le linge. Cela évitera une concentration de chaleur trop importante dans l'appareil. Pour faire cela, il faut d'abord tourner le cadran sur « O » puis sur « Air froid » puis appuyer sur la touche « Démarrer ».

Modification du programme

Pour changer un programme qui est en cours, il faut d'abord l'annuler en tournant le cadran de sélection sur « O ». Choisir le nouveau programme et presser la touche Démarrer.



Conseils de séchage

Avant de charger le linge

Ne jamais passer au sèche-linge ce qui suit : Les éléments particulièrement délicats comme les rideaux maillés, en laine, en soie, en tissu avec des garnitures en métal, en nylon serré, les pièces encombrantes comme les anoraks, les couvertures, les duvets, les sacs de couchages, les couvertures ou tout autre élément contenant de la mousse de caoutchouc ou matières similaires.

- Il faut toujours suivre les instructions sur les étiquettes des vêtements :



Peut être passé au sèche-linge



Séchage normal (haute température)



Séchage délicat (basse température)



Ne pas passer au sèche-linge

- Fermez les taies d'oreillers et couvertures à fermeture afin d'éviter que de petits éléments de linge ne se retrouvent emmêlés avec. Fermez les boutons-pression, fermetures Eclair, crochets, lacets

Conseils de séchage

Méthode d'utilisation

ou ficelle de tabliers. Triez le linge en fonction du type et du degré de séchage requis.

- Ne pas sécher exagérément le linge, cela évitera la formation de faux plis et économisera de l'énergie.
- Évitez de sécher les vêtements de couleurs sombres avec les éléments de couleur claire et pelucheux comme les serviettes, pour éviter de mettre des peluches.
- Le linge doit être essoré consciencieusement avant d'être passé au sèche-linge.
- Il faut également brièvement essorer les éléments d'entretien facile avant de les sécher.
- Les articles tissés peuvent rétrécir un peu durant le séchage. Veuillez ne pas sécher excessivement les articles de ce genre. Il est recommandé de prendre en compte une marge de rétrécissement durant le choix d'achats de nouveaux vêtements.
- Vous pouvez également placer des vêtements amidonnés dans votre sèche-linge. Cependant, pour obtenir l'effet amidonné désiré, choisir le programme « Prêt à repasser ». Pour retirer les résidus d'amidon, nettoyez l'intérieur du tambour après le séchage avec un chiffon humide puis le frotter au sec.
- Pour éviter les charges statiques une fois le séchage terminé, utilisez soit un adoucissant lorsque vous lavez du linge, ou un conditionneur de tissu spécialement conçu pour sèche-linge.
- Retirez le linge lorsque le sèche-linge a accompli le séchage.
- Si certains éléments sont toujours humides après le séchage, configurez une durée post-séchage brève, mais d'au moins 30 minutes. Cela sera nécessaire, en particulier pour les éléments à couches multiples (par exemple les cols, les poches, etc.).

Assurez-vous qu'aucun objet en métal ne soit laissé dans le linge (par exemple les pinces à cheveux, les épingles, les broches)

- Boutonnez les taies, fermez les fermetures Eclair, crochets et boutons-pression. Attachez les ceintures ou les longs rubans pour éviter que le linge ne s'emmêle.
- Fermez les fermetures Eclair, boutonnez les draps de duvet et attachez les rubans lâches (par exemple pour les tabliers).
- Retournez les éléments à tissus double couche (par exemple pour un anorak en coton molletonné, la couche en coton doit être à l'extérieur). Ces tissus sécheront alors mieux.

Charges maximales

Les charges recommandées sont indiquées sur les chartes de programme :

Règles générales :

- Coton, lin** : le tambour est complètement rempli, mais pas trop étroitement.
- Synthétique** : le tambour ne peut, au maximum, être rempli que de moitié.
- Lainage et tissus délicats** : le tambour ne peut, au maximum, être rempli qu'au quart. Essayez de charger au maximum des capacités de la machine du fait que les petites charges ne sont pas économiques.

Conseils de séchage

Méthode d'utilisation

Poids du linge

Linge	Poids
Peignoir	1200g
Serviette de table	100g
Housse de couette	700g
Draps	500g
Taie d'oreiller	200g
Nappe	250g
Serviette de bain	200g
Robe de nuit	200g
Sous-vêtements	100g
Chemise de travail	600g
Chemise	200g
Pyjama	500g
Blouse	100g
Chiffon	100g

Programmes de séchage

Méthode d'utilisation

Section	Type	Charge Max.	Description du programme	Temps de programme
Coton	Extra sec	6kg	Séchage des peignoirs de bains, serviettes de bains, jeans, vêtements de travail.	150~170
	Très sec	6kg	Séchage des peignoirs de bains, serviettes de bains, jeans, vêtements de travail.	140~160
	Standard	6kg	Séchage des chemises, T-shirts, pantalons en coton.	130~150
	Humide	6kg	Pour les lainages, les chemises en coton.	110~130
	Prêt à repasser	6kg	Pour les couvertures, le linge de lit, le linge de table, le linge amidonné.	105~125
Synthétique	Extra sec	3kg	Pour les couvertures, les nappes, les textiles synthétiques.	65~80
	Prêt à ranger	3kg	Pour les textiles synthétiques.	55~70
	Prêt à repasser	3kg	Pour les lainages, les chemises.	45~60
Minuterie	30'	6kg	Tissus multicouches, serviettes de bains, torchons de vaisselles.	30
	60'	6kg	Tissus multicouches, serviettes de bains, torchons de vaisselles.	60
	90'	6kg	Tissus multicouches, serviettes de bains, torchons de vaisselles.	90
Spécial	Intensif	3kg	Pour les textiles épais.	115~135
	Fragile	1.5kg	Pour les textiles délicats.	-
	Rafraîchir	3kg	Pour rafraîchir les textiles.	60~80
	Air froid	2kg	Pour rafraîchir ou nettoyer doucement les textiles.	-

Remarques :

- Le « programme coton - Standard » est le programme le plus adapté pour sécher du linge humide en coton.
- Le temps de séchage réel dépendra de l'environnement local.

Durée pondérée pour le pro gramme de coton standard à pleine charge et à demi-charge : 105.9 min

Durée du programme de coton standard à pleine charge : 133 min

Durée du programme de coton standard à demi-charge : 86 min

Soin et nettoyage

Méthode d'utilisation



Entretien et nettoyage

Vous devez débrancher l'appareil, avant de pouvoir effectuer tout travail de nettoyage ou d'entretien.

Nettoyage extérieur

Utilisez du savon et de l'eau, puis séchez consciencieusement. Important : ne pas utiliser d'alcool à brûler, de diluants ou de produits similaires.

Nettoyage de la porte

Nettoyez périodiquement la partie interne de la porte et retirez toutes les peluches. Un nettoyage précis assure un séchage correct.

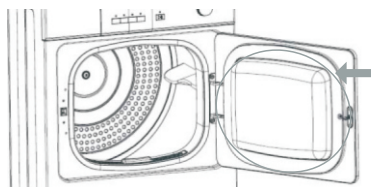

Nettoyage du filtre

Votre sèche-linge ne fonctionnera correctement que si le filtre est propre. Ce filtre collecte toutes les peluches qui s'accumulent durant le séchage et doit par conséquent être nettoyé à la fin de chaque programme, avant de retirer le linge, avec un chiffon humide.

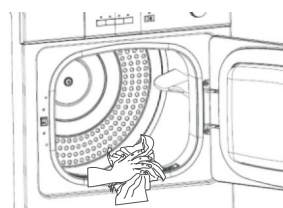

Le filtre doit être retiré pour nettoyage. (Voir image)

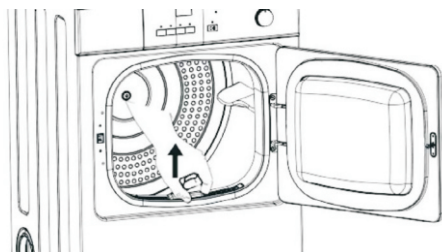

Avertissement

Ne pas utiliser l'appareil sans filtre.

Problèmes de fonctionnement

Méthode d'utilisation

- Certains problèmes sont dus à un manque d'entretien ou de supervision simple, pouvant être facilement résolus sans avoir à appeler un ingénieur. Avant de contacter votre service après-vente, veuillez parcourir la liste de vérification ci-dessous.
- Durant le fonctionnement de cette machine, il est possible que l'indicateur lumineux « Départ/Pause » clignote pour indiquer que la machine ne fonctionne pas. Une fois que le problème a été éliminé, pressez la touche « Départ/Pause » pour redémarrer le programme. Si après toutes ces vérifications, le problème persiste, veuillez contacter votre service après-vente local.

Dysfonctionnement	Causes	Solutions
Le sèche-linge ne fonctionne pas.	<ul style="list-style-type: none">• La prise d'alimentation n'est pas branchée.• La porte de chargement est ouverte.• Avez-vous pressé la touche « Départ/Pause » ?	<ul style="list-style-type: none">• Brancher le courant.• Fermer la porte de chargement• Presser la touche « Démarrer/Pause » à nouveau.
Les résultats de séchage ne sont pas satisfaisants.	<ul style="list-style-type: none">• Le mauvais programme a été choisi.• Le filtre est obstrué.• Le volume du linge est incorrect.	<ul style="list-style-type: none">• Choisir un programme différent au prochain séchage (voir la section « Programmes de séchage »).• Nettoyer le filtre à linge.• Respecter les volumes de chargement recommandés.• L'utilisation de kit de condensation est déconseillée.
Le cycle de séchage s'arrête rapidement après le départ du programme. L'indicateur « Fin » s'allume.	<ul style="list-style-type: none">• Pas assez de linge chargé ou le linge chargé est trop sec pour le programme choisi.	<ul style="list-style-type: none">• Choisir un niveau de séchage (Par exemple « Extra sec » au lieu de « Très sec »).
Le cycle de séchage dure un temps inhabituellement long.	<ul style="list-style-type: none">• Le volume chargé est trop important.	<ul style="list-style-type: none">• Réduire le volume chargé.



Si vous êtes incapable d'identifier ou de résoudre un problème, contactez le service après-vente. Avant d'appeler, prendre note : du modèle, du numéro de série et de la date d'achat de votre machine. Le service après-vente aura besoin de ces informations.

Données techniques

IMPORTANT :

Si vous souhaitez faire appel à un technicien pour résoudre l'un des problèmes cités dans la liste ou pour une réparation ayant pour origine une mauvaise utilisation, son intervention vous sera facturée même si l'appareil se trouve encore sous garantie.

Données techniques

MARQUE	CONTINENTAL EDISON
REFERENCE DU MODELE	CESLEE6DD (DV-60Q5E)
CAPACITE NOMINALE EN KG DE COTON	6
CLASSE ENERGETIQUE	C
LE SECHE LINGE DOMESTIQUE EST UN SECHE-LINGE A EVACUATION	
CONSOMMATION D'ENERGIE ANNUELLE DU PROGRAMME COTON STANDARD	425kWh
CONSOMMATION D'ENERGIE DU PROGRAMME COTON STANDARD EN PLEINE CHARGE	3.32kWh
CONSOMMATION D'ENERGIE DU PROGRAMME COTON STANDARD EN DEMI CHARGE	2.12kWh
CONSOMMATION DE PUISSANCE EN MODE "ARRET" DU PROGRAMME COTON STANDARD EN PLEINE CHARGE	0.41W
CONSOMMATION DE PUISSANCE EN MODE "VEILLE" DU PROGRAMME COTON STANDARD EN PLEINE CHARGE	0.42W
TEMPS MOYEN DE PROGRAMME POUR TOUS LES TESTS	106min
TEMPS MOYEN DE PROGRAMME POUR TOUS LES TESTS STANDARD EN PLEINE CHARGE	133min
TEMPS MOYEN DE PROGRAMME POUR TOUS LES TESTS STANDARD EN CHARGE PARTIELLE	86min
NIVEAU SONORE DU PROGRAMME COTON STANDARD EN PLEINE CHARGE	68dB(A)
TYPE D'INSTALLATION	A POSER

 Il est dangereux d'altérer les spécifications ou d'essayer de modifier ce produit de quelque façon que ce soit.



 Une attention particulière doit être accordée pour s'assurer que l'appareil ne soit pas posé sur un câble d'alimentation électrique.

Données techniques

 Tout travail électrique requis pour l'installation de l'appareil doit être effectué par un électricien qualifié ou une personne compétente.

 IMPORTANT : l'appareil ne doit pas être encastré.

- **Déballage**
Tous les éléments d'emballage doivent être retirés avant tout usage de l'appareil.
- **Vérifier les accessoires**
Ouvrez le sac des accessoires et vérifiez les accessoires.

Accessoires	Nom	Quantité
	Tuyau de drainage	1
	Notice d'utilisation	1

 Si l'appareil doit être déplacé, il doit être transporté verticalement.

Installation

Positionnement

Il est recommandé, pour votre confort, que la machine soit positionnée près de votre machine à laver. Durant le séchage, le sèche-linge expulsera une certaine quantité de chaleur, d'air très humide, qui doit être expulsé de la pièce aussi vite que possible pour éviter la condensation. Dans une pièce extrêmement bien ventilée ou près d'une fenêtre ouverte, cela surviendra naturellement. Cependant, en général, il est préférable d'évacuer les échappements dehors via le tuyau de ventilation fourni avec cet appareil en l'amenant temporairement à une fenêtre ouverte, ou de façon permanente en le fixant à une grille de ventilation, attachée à un mur ou une fenêtre externe.

Le sèche-linge doit être installé dans un endroit propre, où la saleté ne s'accumule pas. Assurez-vous qu'il n'y ait pas d'objet ou matière obstruant près des lucarnes d'entrée d'air fournies à l'arrière (par exemple papiers, chiffons, etc.). Pour réduire et maintenir au minimum les vibrations et les bruits lorsque le sèche-linge est en marche, il faut placer celui-ci sur une surface, solide et plane.

L'appareil étant doté de capteurs d'humidité, nous vous déconseillons afin de ne pas perturber son bon fonctionnement d'ajouter un kit de condensation.

Note Si le plancher n'est pas régulier, ajuster les pieds réglables. Ne pas placer de pièces de bois ou d'autres objets sous la base des pieds.

Ajustement du niveau

Lorsque vous appuyez sur les bords de la plaque du haut du sèche-linge de façon diagonale, la machine ne doit pas du tout bouger (vérifiez dans les deux directions). Si la machine bouge lorsque vous appuyez sur les bords de la plaque du haut du sèche-linge de façon diagonale, ajustez les pieds à nouveau.

- Dévissez les contre-écrous.
- Ajustez les pieds réglables : en tournant à droite pour abaisser le sèche-linge, en tournant à gauche pour le remonter.
- Resserrez les contre-écrous après avoir réglé le niveau du sèche-linge.

Note Les contre-écrous doivent être resserrés après ajustement. Tout desserrage peut provoquer des vibrations et des bruits.

! Les pieds ne doivent être pas retirés. Ne pas restreindre l'espace au sol avec des grosses piles de tapis, des plinthes de bois ou autres. Cela peut entraîner une accumulation de la chaleur qui gênerait le bon fonctionnement de l'appareil.

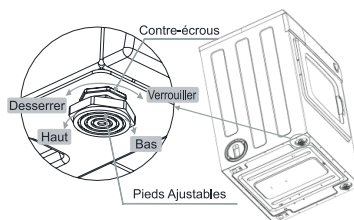

Installation

! IMPORTANT :

L'air chaud émis par le sèche-linge peut atteindre des températures jusqu'à 60°C. Cet appareil ne doit donc pas être installé sur des sols qui ne sont pas résistants à des températures élevées. Lors de l'utilisation du sèche-linge, la température de la pièce ne doit pas être inférieure à +5°C, du fait que cela pourrait influencer sur les performances de l'appareil.

Ajustement du tuyau de ventilation

! Pour simplifier l'installation, il y a un choix possible entre différentes sorties de ventilation : une à l'arrière, l'autre sur le côté gauche.

Tenez l'extrémité du tube (A), avec la flèche dirigée en face de la flèche de la sortie d'air de l'appareil. Insérez l'extrémité du tube et vissez-le dans le sens des aiguilles d'une montre. L'orifice de ventilation non utilisé doit être maintenu scellé avec le couvercle à pression (B) fourni.

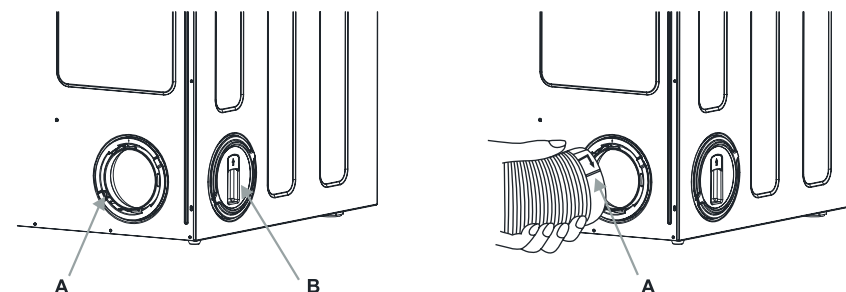

Conseil :

Si le tuyau s'avère trop long et que la température est basse, l'humidité peut se condenser dans le tuyau. C'est un phénomène naturel et inévitable. Pour éviter de laisser cette eau stagner dans le tuyau ou retourner dans le sèche-linge, il est recommandé de percer un petit trou (dia. 3mm) au point le plus bas du tuyau et de placer un petit récipient en dessous. (Voir image, point C).

Une fois connecté au sèche-linge, faire passer le tuyau de ventilation jusqu'au point de sortie désiré, il ne faut pas qu'il y ait plus de deux courbes. Concernant la sortie elle-même, si vous avez décidé de fixer le tuyau à une grille murale/de fenêtre, un bon fournisseur d'équipement de construction devrait être à même de vous fournir les matériaux et les conseils d'installation nécessaires.

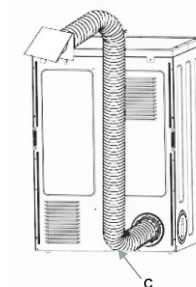

Installation

 Il est important de ne pas connecter le tuyau de ventilation, par exemple, à une hotte, une cheminée ou un tuyau à gaz conçu pour transporter les émanations d'un appareil de chauffage. Il est à noter qu'afin d'éviter les problèmes de condensation, il est essentiel que le sèche-linge soit branché avec le tuyau flexible pour transporter la vapeur au moins au-delà des appareils de cuisines; de préférence hors de la cuisine.

Afin d'éviter la surchauffe de l'appareil, il est important que la chaleur expulsée ne soit pas obstruée. Si le sèche-linge est placé près d'appareils de cuisine, assurez-vous que le tuyau de ventilation ne soit pas écrasé. Si le tuyau est partiellement écrasé, l'efficacité de séchage sera diminuée, ce qui entraînera des temps de séchage plus long et une consommation d'énergie plus importante. Si le tuyau est complètement écrasé, le coupe-circuit de sécurité avec lequel la machine est équipée se mettra en marche.

Lors de l'utilisation du sèche-linge, la température de la pièce ne doit pas être inférieure à 5°C, du fait que cela pourrait influencer sur les performances de l'appareil.

L'évacuation de l'air ne doit pas se faire via un conduit/carneau servant à évacuer la fumée provenant de la combustion (gaz, essence) des autres appareils.

Le sèche-linge ne doit être en aucun cas placé derrière ou à côté d'une porte. Le sèche-linge doit être placé le long d'un mur.



Avertissement

Cet appareil doit être relié à une prise de terre.

Emboîtement

- **Inversion de la porte**
Pour rendre le chargement et le déchargement du linge plus facile, le sens d'ouverture de la porte peut être inversé.
Cette opération doit être réalisée par un professionnel qualifié. Veuillez contactez notre service le plus proche. Cette option est facturable.
- **Branchement électrique**
Toute opération de branchement électrique pour installer cet appareil doit être réalisé par un électricien qualifié ou par une personne compétente.

Installation

 Le fabricant décline toute responsabilité dans les cas de non-respect des mesures de sécurité.

Avant d'allumer l'appareil, assurez-vous que le taux de voltage de l'alimentation électrique soit le même que celui indiqué sur la plaque signalétique de l'appareil.

Si la prise doit être remplacée pour quelque raison qu'il soit, faites comme décrit ci-dessous.

- Les fils des prises d'alimentation sont colorés en respect du code suivant :
Vert et Jaune - Terre
Bleu - Neutre
Marron ou noir - Phase

Les fils colorés en vert et jaune doivent être connectés au terminal marqué de la lettre « ⊕ » ou par le symbole de terre ou encore coloré en vert et jaune.

Protection de l'environnement



Avertissement

- **Une prise sectionnée insérée dans une fiche est un sérieux danger (par choc) à la sécurité.**
- **Assurez-vous que la prise sectionnée soit détruite de façon sûre.**
- **Connexion permanente** : Dans le cas d'une connexion permanente. Il est nécessaire que vous installiez un interrupteur électrique à deux pôles. L'interrupteur ne doit pas casser le fil de terre jaune ou vert en aucun point.



Matériaux d'emballage

- Les matériaux marqués par le symbole  sont recyclables.
 - >PE <= polyéthylène
 - >PS <= polystyrène
 - >PE <= polypropylèneCela signifie qu'ils peuvent être recyclés en se débarrassant d'eux dans des conteneurs de collecte appropriés.

Appareils usagés

Utilisez des sites de dépôt agréés pour vos appareils usagés. Aidez à maintenir votre pays propre !



Cet appareil comporte le symbole DEEE (Déchet d'Équipement Électrique et Électronique) signifiant qu'en fin de vie, il ne doit pas être jeté aux déchets ménagers, mais déposé au centre de tri de la localité. La valorisation des déchets permet de contribuer à préserver notre environnement.

PROTECTION DE L'ENVIRONNEMENT – DIRECTIVE 2012/19/EU

Afin de préserver notre environnement et notre santé, l'élimination en fin de vie des appareils électriques et électroniques doit se faire selon des règles bien précises et nécessite l'implication de chacun, qu'il soit fournisseur ou utilisateur.



C'est pour cette raison que votre appareil, tel que le signale le symbole apposé sur sa plaque signalétique ou sur l'emballage, ne doit en aucun cas être jeté dans une poubelle publique ou privée destinée aux ordures ménagères.

L'utilisateur a le droit de déposer l'appareil dans des lieux publics de collecte procédant à un tri sélectif des déchets pour être soit recyclé, soit réutilisé pour d'autres applications conformément à la directive.

Protection de l'environnement



Le symbole  indique un risque d'incendie.

Le linge touché d'essence, de kérosène ou d'huile de cuisson peut prendre feu instantanément, plus spécialement lorsqu'il est exposé à des sources de chaleur comme un sèche-linge. Le linge devient chaud, provoquant une oxydation de la substance. L'oxydation crée de la chaleur. Si la chaleur ne peut pas s'échapper, le linge peut devenir tellement chaud qu'il s'enflamme. Entasser, empiler ou stocker du linge touché par du pétrole ou de l'huile peut empêcher la chaleur de s'échapper et ainsi créer un danger de feu. Il est inévitable de placer des vêtements faits de végétaux ou d'huile de cuisson ou qui ont été contaminés par des produits de soins pour les cheveux, dans le sèche-linge. Il faudrait les laver à l'eau chaude avec un détergent très puissant au préalable – cela réduirait le risque mais ne l'éliminerait pas.



Conseils écologiques

Pour économiser de l'énergie et pour aider à préserver l'environnement, nous vous recommandons de suivre ces conseils :

- Essayez de charger à la capacité maximale de la machine, du fait que les petites charges ne sont pas économiques.
- Évitez de sécher le linge trop longtemps.
- Sélectionnez le programme de séchage en fonction du type de linge et du degré de séchage requis.
- Nettoyez les filtres régulièrement pour éviter des temps de séchage excessifs et une consommation d'énergie importante.
- Ventilez bien la pièce. La température de la pièce ne doit pas être inférieure à 5°C.

Conditions de garantie

Ce produit est garanti pour une période de 1 an à partir de la date d'achat*, contre toute défaillance résultant d'un vice de fabrication ou de matériau.

Cette garantie ne couvre pas les vices ou les dommages résultant d'une mauvaise installation, d'une utilisation incorrecte ou de l'usure anormale du produit.

*sur présentation du ticket de caisse.

Conditions de garantie standard

Dans les 12 mois après l'achat de cet appareil, nous nous engageons à le réparer ou le remplacer, sans charge de matériel ni de main d'oeuvre, si et seulement si :

- L'appareil a été correctement installé et utilisé uniquement avec le courant électrique précisé sur la plaque signalétique de l'appareil.
- L'appareil a été utilisé pour un usage domestique uniquement, en conformité avec les instructions du fabricant.
- L'appareil n'a pas été entretenu, réparé, démonté ou modifié par une personne non autorisée par le fabricant.
- Cette garantie est une addition à vos droits.

Cette garantie ne couvre pas



- Les dommages ou problèmes résultant du transport, d'un usage inapproprié ou d'une négligence.
- Le remplacement de toutes ampoules ou parties amovibles de plastique ou de verre.
- Les appareils déclarés comme étant utilisés dans un environnement commercial, plus ceux qui sont sujets à location.
- Les appareils de notre usine qui ne sont pas vendus par nos moyens.

Conditions de garantie

REFERENCE : CESLEE6DD (DV-60Q5E)

ALIMENTATION : 220-230V ~ 50Hz

PUISSANCE : 2000W

V	Volt	~	Courant alternatif
W	Watt	Hz	Hertz
 Sécurité testée	 Agrée Communauté Européenne	 Risque d'incendie	

Importé par **WESDER SAS**
67 bis, rue de Seine
94140 Alfortville
France

Cette notice est aussi disponible sur le site suivant
<http://notices.wesder.net>

© Copyright **WESDER SAS France**
Droits de reproduction réservés

Schéma électrique

Annexes

