

**NOTICE D'UTILISATION**  
**SECHE LINGE A EVACUATION**  
**SLEM 08**

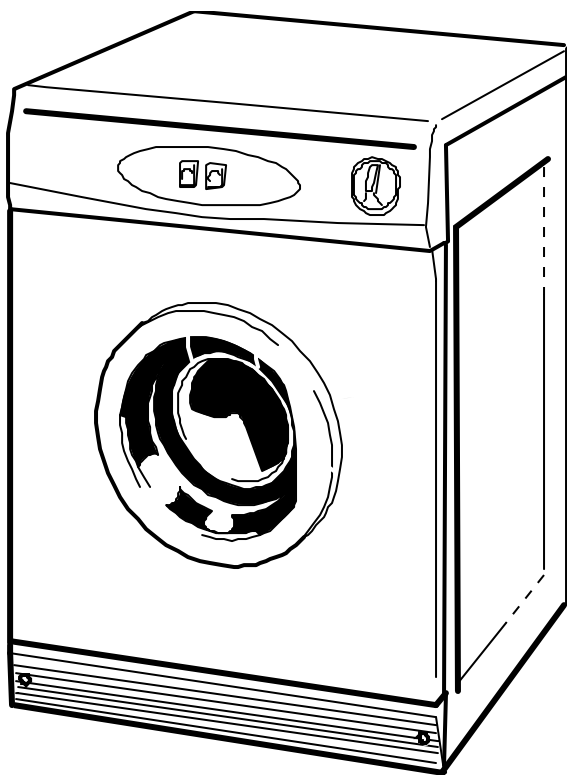

**Lire attentivement cette notice avant d'utiliser le sèche - linge.**

## **SOMMAIRE**

Caractéristiques techniques .....	page 1
Avertissements importants .....	page 2
Installation .....	page 2-3-4
Éléments de commande .....	page 5
Utilisation .....	page 2, 5-6
Conseils pratiques .....	page 7
Entretiens des tissus .....	page 7
Problèmes .....	page 8

## **CARACTERISTIQUES TECHNIQUES**

Dimensions:

Hauteur 85 cm

Largeur 59.5 cm

Profondeur 53 cm

Tension d'alimentation:220-240V~50Hz

Capacité de séchage pour coton: 6 kg

Puissance max:2700 W

Calibre fusible:16A

Conforme: à la directive 2006/95/CE - Basse Tension  
à la directive 2004/108/CE - Compatibilité Electromagnétique



**ATTENTION**  
Surface chaude

Cette étiquette, placée à l'arrière de votre sèche-linge indique que la surface est chaude pendant le fonctionnement – éviter de la toucher.

Le symbole sur l'appareil ou son emballage indique que ce produit ne doit pas être traité comme un déchet ménager. Il doit être déposé dans un point de collecte pour le recyclage des équipements électriques et électroniques.

En vous assurant que cet appareil a été détruit correctement, vous aiderez à prévenir les conséquences négatives pour l'environnement et la santé humaine qui pourraient être provoquées par une mise au rebut inappropriée.

Pour plus d'information concernant le recyclage de ce produit, contactez votre mairie, une déchetterie agréée ou la magasin où vous l'avez acheté.



## AVERTISSEMENTS IMPORTANTS

Conservez cette notice avec votre appareil. Si celui-ci devait être vendu ou cédé à une autre personne, assurez-vous que la notice d'utilisation l'accompagne. Le nouvel utilisateur pourra alors être informé de son fonctionnement et des avertissements s'y rapportant. Ces avertissements ont été rédigés pour votre sécurité et celle d'autrui.



Cet appareil n'est pas prévu pour être utilisé par des personnes (y compris les enfants) dont les capacités physiques, sensorielles ou mentales sont réduites, ou des personnes dénuées d'expérience ou de connaissance, sauf si elles ont pu bénéficier, par l'intermédiaire d'une personne responsable de leur sécurité, d'une surveillance ou d'instructions préalables concernant l'utilisation de l'appareil. Assurez-vous que les enfants en bas âge ou vos animaux domestiques ne puissent pas pénétrer dans le tambour du sèche-linge. Contrôlez le tambour avant de mettre l'appareil en fonctionnement. Ce sèche-linge est destiné à un usage domestique normal. Ne l'utilisez pas à des fins commerciales ou industrielles ou pour d'autres buts que ceux pour lesquels il a été conçu.



Pour éviter tout risque, l'installation, les raccordements, la mise en service et la maintenance de votre appareil doivent être effectués par un professionnel qualifié.



Branchement électrique

Notre responsabilité ne saurait être engagée en cas d'incident ou d'accident provoqués par une mise à la terre inexistante ou défectueuse.

- L'appareil ne doit pas être raccordé à l'aide d'un prolongateur ou d'une prise multiple (risqué d'incendie)
- Après installation, vérifiez que l'appareil ne repose pas sur le câble d'alimentation.



Si le câble d'alimentation est endommagé, il doit être remplacé par le fabricant, son service après-vente ou des personnes de qualifications similaires afin d'éviter un danger.

## INSTALLATION

- Ce sèche-linge doit être utilisé à l'intérieur de votre logement.
- Evitez d'installer le sèche-linge près d'un four ou d'une cuisinière car ceci pourrait affecter les performances de l'appareil.
- Evitez de l'installer sur une moquette ou un tapis afin de ne pas obturer l'entrée d'air sous l'appareil. Les côtés et l'avant de l'appareil doivent rester libre pour ne pas gêner la circulation de l'air.
- Ne pas laisser de poussières s'accumuler autour du sèche-linge.
- Ne pas installer le sèche-linge sur un lave-linge ou tout autre appareil sans l'équipement nécessaire pour éviter qu'il ne glisse et tombe.
- L'appareil ne doit pas être installé derrière une porte à verrouillage, une porte coulissante ou une porte avec une charnière du côté opposé à celle du sèche-linge.

**IMPORTANT:** installez le sèche-linge de façon à ce que la prise de courant soit accessible.

Ce sèche-linge est conçu pour être alimenté en 230V + 10% monophasé, 50Hz.

Il doit être raccordé à une prise de courant avec prise de terre protégée par un fusible 16 A.

- Installer le sèche-linge dans une pièce aérée exempte de poussières. Veiller à ne pas obturer l'entrée d'air à l'arrière de la machine.

- Essuyer l'intérieur du tambour avec un chiffon humide pour éliminer la poussière pouvant s'y trouver.

- A la première utilisation, l'élément de chauffage peut dégager une certaine odeur qui disparaîtra après quelque temps de fonctionnement.

Cet appareil ne doit pas être encastré entre deux meubles ou deux autres appareils. L'arrière de l'appareil ne doit pas toucher le mur pour éviter un échauffement de celui-ci. Prévoir un espace libre d'au moins 5 cms chaque côté.

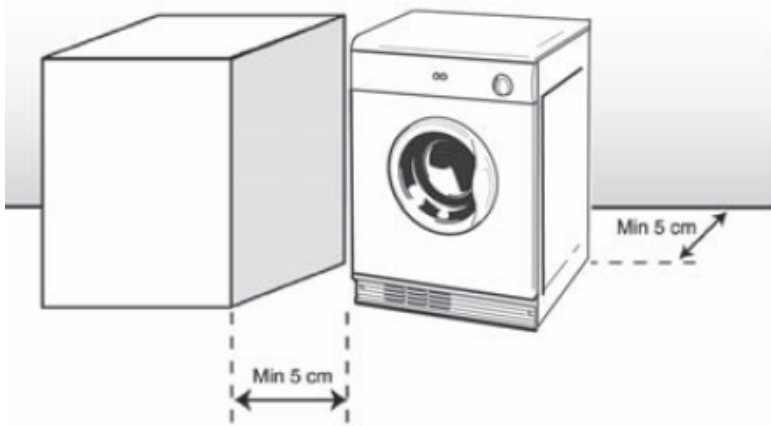

## UTILISATION

- Assurez-vous que l'aération est suffisante lors de l'utilisation du sèche-linge.
- Ne sécher que du linge lavé à l'eau et préalablement essoré.
- Ne jamais sécher de linge venant d'être nettoyé à sec ni d'articles contenant de la mousse ou des matériaux analogues.
- Débranchez toujours la prise de courant après utilisation et avant de procéder à son nettoyage et à son entretien.
- Ne modifiez pas ou n'essayez pas de modifier vous-même les caractéristiques de cet appareil, cela présenterait un danger.
- Si vous suspectez que votre sèche-linge est endommagé, ne tentez pas de le réparer vous-mêmes. Confiez-le au Service Après Vente de votre revendeur.

A la fin de chaque cycle de séchage, et pendant environ 12 minutes, le sèche-linge va tourner sans chauffer. Ce cycle de refroidissement permet de réduire le froissement du linge et doit toujours être mené à terme afin d'éviter les risques d'incendie.

- **ATTENTION:** ne jamais ouvrir le sèche-linge avant la fin d'un cycle de séchage sauf si tous les articles sont rapidement sortis et défroissés de façon à dissiper la chaleur.
- Les enfants doivent rester sous surveillance afin d'éviter qu'ils ne jouent avec l'appareil.
- Ne jamais placer de linge non lavé dans le sèche-linge.
- Le linge taché de substances telles que de l'huile de cuisine, de l'acétone, de l'alcool, de l'essence, du kérosène, des détachants, de la térébenthine, de la cire ou des détachants pour cire, doit être lavé dans de l'eau chaude avec une dose supplémentaire de lessive avant d'être séché dans le sèche-linge.
- Les adoucissants ou autres produits similaires doivent être utilisés tel que spécifié dans les consignes relatives aux adoucissants.
- Les matières telles que le caoutchouc mousse (mousse de latex), les bonnets de bain, les textiles étanches, les articles et vêtements à renfort en caoutchouc et les coussins de caoutchouc ne doivent pas être séchés dans le sèche-linge.
- Les articles comme les briquets et les allumettes ne peuvent pas être transportés sur soi.

- Le sens d'ouverture de la porte peut être inversé:

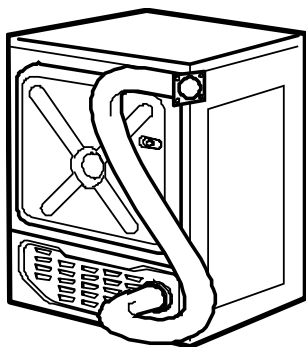
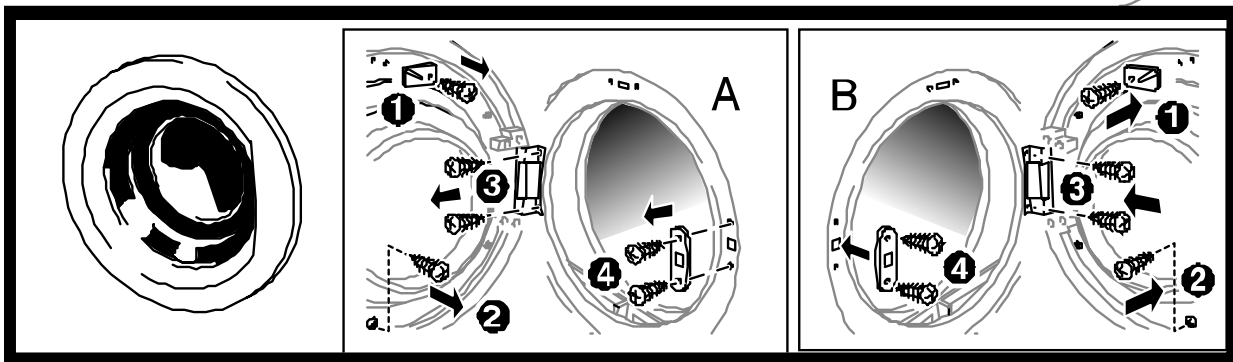

Ce sèche-linge peut être utilisé avec le tuyau d'évacuation non déployé, partiellement ou totalement déployé. L'évacuation de l'air chargé d'humidité se fait par l'arrière de l'appareil. Un tuyau flexible extensible se trouve situé à l'intérieur de la carrosserie. Pour éviter de rejeter l'air humide à l'intérieur de la pièce, tirer doucement le tuyau et amener son extrémité sur le rebord d'une fenêtre pour que cet air humide soit rejeté à l'extérieur.

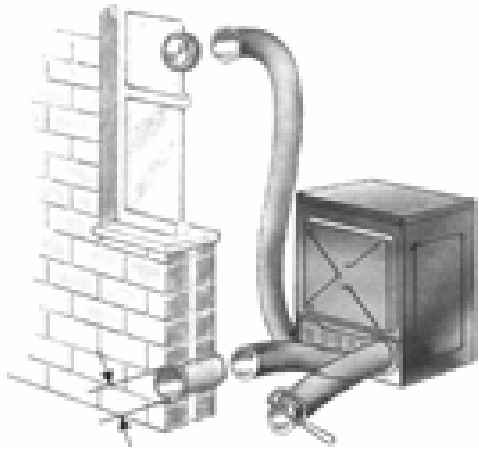

Le tuyau flexible peut être fixé à demeure sur un mur percé d'un trou permettant l'évacuation vers l'extérieur à travers le mur. Ne pas plier ou écraser le tuyau d'évacuation, cela provoquerait une mauvaise évacuation de l'air. Dans ce cas fixer sur la façade extérieure une grille de protection anti-oiseaux.

100mm Diametre à l'interieur

L'air rejeté ne doit pas être évacué dans une évacuation utilisée pour les fumées rejetées provenant d'appareils brûlant du gaz ou d'autres combustibles.

### ELEMENTS DE COMMANDE

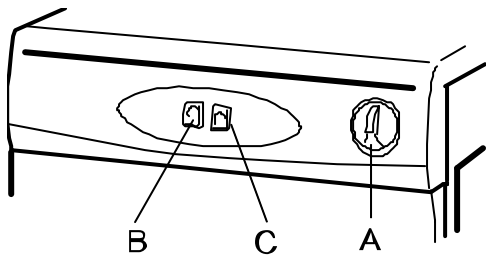

#### Commutateurs

**A – Minuterie:** détermine la durée du séchage, elle est réglable jusqu'à 140 minutes. A la fin du programme de séchage, une phase de refroidissement de 12 minutes incluse.

#### **B – Sélecteurs de puissance de chauffage:**

Enfoncer le bouton pour le linge résistant.  
Ressortir le bouton pour le linge délicat.

**C - Départ** - Appuyer sur la touché pour démarrer le cycle de séchage.

### UTILISATION

—Ouvrir la porte, vérifier la présence et la bonne mise en place du filtre anti- peluche.

—Trier le linge d'après la nature du textile, fermer les fermetures à glissière, vérifier que les poches sont vides.



**Ne pas sécher dans le sèche-linge de linge nettoyé à sec, ni de vêtements comportant des parties en mousse.**







- **Introduire le linge dans le tambour de manière aérée. Si possible sécher ensemble les grandes pièces (draps) et les plus petites. Éviter de sécher en une seule fois que des grandes pièces qui ont tendance à se mettre en boule augmentant la durée du séchage.**
- Fermer la porte, vérifier que la minuterie est sur la position “0”, brancher la prise de courant.
- Sélectionner la puissance de chauffage:

 Pour le linge résistant (coton, mélanges à base de coton-lin)

 Pour le linge synthétique ou délicat

- Sélectionner la durée du séchage en agissant sur la minuterie.
- La durée de séchage optimal dépend:
- de la quantité et du volume des articles
- de la nature du tissu
- de la qualité de l'essorage préalable
- du niveau de séchage désiré (de très sec à prêt à repasser)

Les temps de séchage ne sont donnés qu'à titre indicatif. Seule votre expérience, après quelques utilisations, vous permettra d'estimer le temps nécessaire au séchage de vos charges habituelles. Ne sélectionnez pas une durée de séchage trop longue dès la première utilisation. Vous déterminerez le temps de séchage adapté en prolongeant progressivement la durée de séchage.

nature des tissu	résultat à obtenir	puissance	charge maximum	durée
coton, linge résistant	sec à ranger		6.0kg	80 à 140 min
coton, linge résistant	sec à ranger		2.5kg	60 à 80 min
coton, linge résistant	prêt à repasser		6.0kg	60 à 100 min
coton, linge résistant	prêt à repasser		2.5kg	40 à 60 min
polyester, coton, tergal	sec à ranger		2.5kg	40 à 60 min
	prêt à repasser		2.5kg	20 à 40 min
synthétique et délicat	sec à ranger		1.5kg	20 à 40 min

- Appuyer sur le bouton <<départ>> pour démarrer le cycle.
- A tout instant il est possible d'interrompre le cycle de séchage en ouvrant la porte (le tambour s'arrête de tourner) pour vérifier l'état du linge.
- Redémarrer le cycle en appuyant sur le bouton “départ”.

## **Attention!**

- La sensation au toucher d'un linge humide est différente quand celui-ci est chaud ou froid.
- En cas de nécessité, il est possible d'allonger ou raccourcir le temps de séchage affiché en agissant sur la manette de la minuterie.
- A la fin du cycle, sortir le linge, nettoyer le filtre anti peluche. Pour cela, l'ôter de son logement. Éliminer les peluches à la main ou à l'aide d'une brosse souple.
- Remettre le filtre en place, le côté étroit vers le bas.
- De temps à autre laver le filtre à l'eau tiède.
- Débrancher le sèche-linge.

Ne laissez pas les duvets de poussière s'accumuler autour du sèche-linge. Après avoir retiré le linge, ne pas oublier de replacer la minuterie sur << 0 >> pour vous assurer que le programme soit complètement terminé.





## **CONSEILS PRATIQUES**

- Utiliser un adoucissant lors du dernier rinçage dans la machine à laver, pour éviter la formation d'électricité statique.
- Sécher les tissus sensibles, par exemple des collants, dans une taie d'oreiller.
- Sortir le linge en fibres synthétiques immédiatement de la machine pour éviter son froissement.

## **ENTRETIEN DES TISSUS**

En cas de doutes sur la nature du tissu d'une pièce de linge, consulter les indications d'entretien se trouvant sur l'étiquette. La grande majorité des tissus peuvent être séchés sans soucis dans un sèche-linge. Nous recommandons pourtant d'éviter de sécher les lainages et les mélanges de laine dans une machine, à moins que ceux-ci soient expressément désignés comme étant appropriés.

Indications d'entretien:

	Peut aller au sèche-linge
	Ne pas mettre au sèche-linge
	Séchage délicat
	Séchage normal
	Séchager à plat



## PROBLEMES?

La durée normale du séchage peut atteindre 2 heures et 20 minutes, selon la quantité et la nature du linge, le degré d'humidité voulu et l'humidité initiale.

Si la durée du séchage semble trop longue:

- S'assurer que le filtre est propre.
- S'assurer du degré de chauffage approprié.
- Contrôler que le tuyau d'évacuation n'est pas obstrué.

Il se peut que l'appareil soit stoppé par un thermostat de sécurité.

Pour vérifier si cela est le cas appuyer sur le bouton rouge situé à l'arrière gauche de votre appareil.

Si vous entendez un declic, lorsque vous appuyez, cela confirme que c'est cette sécurité qui a arrêté l'appareil.

Le simple fait d'appuyer sur le bouton remet votre appareil en situation de fonctionnement normal. Mais vous devez, au préalable, vérifier que le filtre est bien nettoyé et que l'entrée et la sortie d'air du sèche-linge ne sont pas obstruées. La diminution du flux d'air entraîne une élévation de la température immédiatement détectée par le thermostat de sécurité.

**IMPORTANT:** Installez le sèche-linge de façon telle que la prise de courant soit accessible. Ne laissez pas les duvets de poussière s'accumuler autour du séchoir.

