



CONDITION DE GARANTIE

FR

Ce produit est garanti pour une période de 2 ans à partir de la date d'achat*, contre toute défaillance résultant d'un vice de fabrication ou de matériau. Cette garantie ne couvre pas les vices ou les dommages résultant d'une mauvaise installation, d'une utilisation incorrecte ou de l'usure anormale du produit.

*sur présentation du ticket de caisse.

GARANTIEVOORWAARDEN

NL

Dit product wordt gegarandeerd voor een periode van 2 jaar vanaf de aankoopdatum*, voor elke storing die het gevolg is van een fabricagefout of het materiaal. Gebreken of schade door slechte installatie, onjuist gebruik of abnormale slijtage van het product worden niet gedekt door deze garantie.

*op vertoon van kassabon.

CONDICIONES DE GARANTÍA

ES

El certificado de garantía de este producto tiene una duración de 2 años a partir de la fecha de compra* que se limita a los defectos de fabricación y averías del material. Se excluyen de la garantía deficiencias o daños originados por una mala instalación, errores en la manipulación o por un uso inadecuado.

*previa presentación del comprobante de compra.

ELECTRO DEPOT

1 route de Vendeville

59155 FACHES-THUMESNIL - FRANCE

Lave-vaisselle

966303 - 13S47 E W205T

CONSIGNES D'UTILISATION02



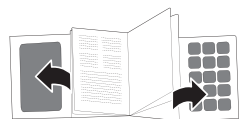

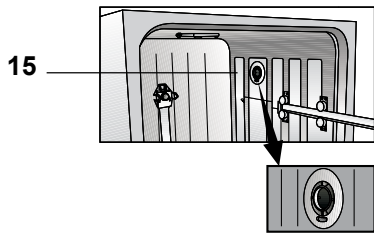
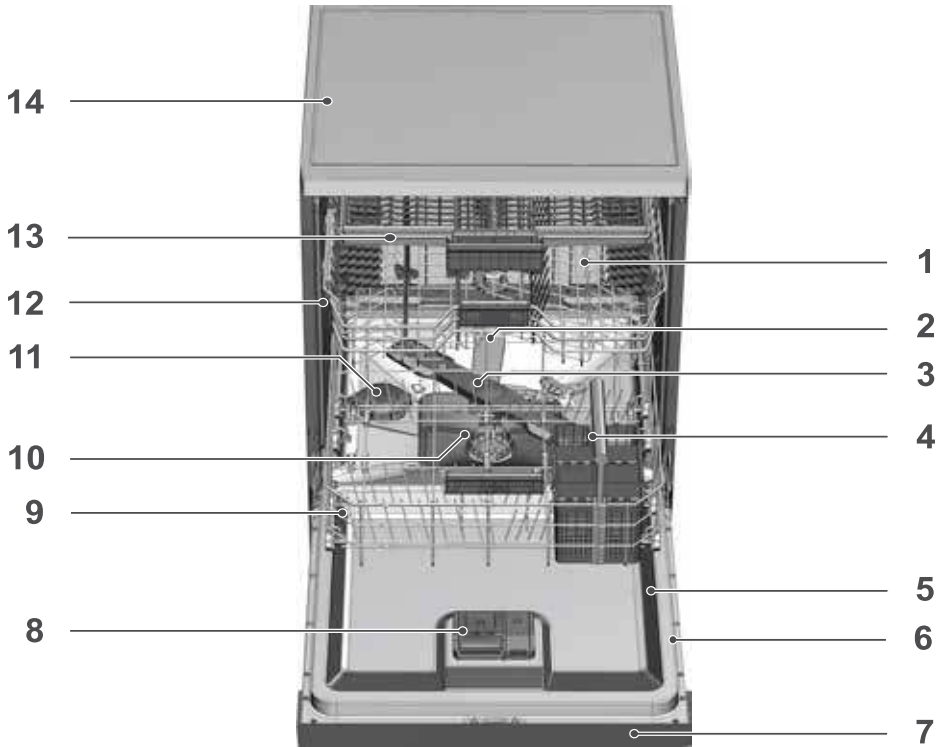

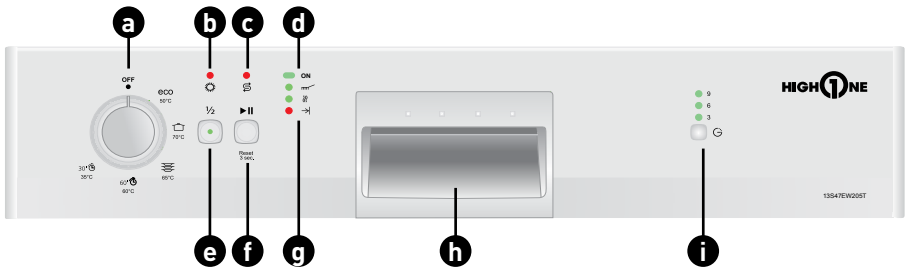

Merci !

Merci d'avoir choisi ce produit HIGHONE.
Choisis, testés et recommandés par ELECTRO DEPOT,
les produits de la marque HIGHONE vous assurent
une utilisation simple, une performance fiable et
une qualité irréprochable.

Grâce à cet appareil, vous savez que chaque utilisation
vous apportera satisfaction.

Bienvenue chez ELECTRO DEPOT.

Visitez notre site Internet : www.electrodepot.fr
www.electrodepot.be

VOTRE AVIS COMPTE !



**PARTAGEZ
VOTRE EXPERIENCE
SUR LES PRODUITS**

Parce que votre satisfaction est notre priorité, nous vous proposons
de donner votre avis sur ce produit. Il sera transmis et analysé par
nos équipes afin d'améliorer continuellement le produit.

Donnez votre avis sur <http://www.electrodepot.fr/avis-client>



ELECTRO DEPOT

A

Aperçu de l'appareil

Description de l'appareil

B

Utilisation de l'appareil

Guide d'installation
Guide rapide
Préparation
Fonctionnement de l'appareil

C

Informations pratiques

Entretien et nettoyage
Dépannage

Les notices sont aussi disponibles sur le site
<http://www.electrodepot.fr/sav/notices/>
<http://www.electrodepot.be/fr/sav/notices>

Description de l'appareil

- | | |
|--|---|
| 1 Panier supérieur | 9 Panier inférieur |
| 2 Hélice supérieure | 10 Filtres |
| 3 Hélice inférieure | 11 Couvercle du réservoir de sel |
| 4 Panier à couverts (varie selon le modèle) | 12 Rail du panier supérieur |
| 5 Porte | 13 Panier à couverts supérieur (varie selon le modèle) |
| 6 Étiquette signalétique | 14 Plan de travail de l'appareil (varie selon le modèle) |
| 7 Panneau de commande | 15 Système de séchage par ventilation (selon le modèle) |
| 8 Distributeur à détergent | |

AVERTISSEMENT : AVANT TOUTE OPÉRATION, VEUILLEZ LIRE LA SECTION « CONSIGNES DE SÉCURITÉ »

- | | |
|--|---|
| a Touche Marche / Arrêt / Sélection de programmes | f Touche Démarrer / Pause |
| b Indication du produit de rinçage | g Indicateur de fin de programme |
| c Indicateur de sel | h Poignée |
| d Voyant de contrôle Marche/Arrêt | i Touche Départ différé |
| e Fonction Demi-charge | |

Guide d'installation

Les procédures d'installation doivent toujours être effectuées par le fabricant, un agent de service autorisé ou une personne qualifiée, spécifiée par l'importateur. Pour rendre votre lave-vaisselle prêt à l'emploi, veuillez vérifier que le système d'électricité, d'évacuation et d'approvisionnement en eau sont adaptés avant de faire appel à un service agréé. Si ce n'est pas le cas, contactez un technicien et un plombier qualifiés pour que les dispositions nécessaires soient prises.

- La préparation de l'emplacement ainsi que des installations liées à l'électricité, au robinet d'eau et aux eaux usées sur le site de l'installation relèvent de la responsabilité du client.
- L'installation et les branchements électriques de l'appareil doivent être effectués par l'agent de service agréé. Le fabricant déclinera toute responsabilité en cas de dégâts consécutifs à des opérations effectuées par des personnes non autorisées.
- Avant de procéder à l'installation, vérifiez que le produit ne présente aucun défaut. Si le produit est endommagé, ne le faites pas installer. Les produits endommagés présentent des risques pour votre sécurité.
- Vérifiez que les tuyaux d'arrivée d'eau et d'évacuation ne sont pas pliés, pincés, ni écrasés lorsque vous remettez le produit en place, après les procédures d'installation ou de nettoyage.
- L'avant de l'appareil ne peut pas être enlevé sur les modèles sur pied ou sous les plans de travail. Dans un tel cas, la garantie sera annulée.

En installant l'appareil, veillez à ne pas endommager le plancher, les murs, la tuyauterie, etc. Évitez de déplacer l'appareil en le tenant par la porte ou par le panneau de commande.

Emplacement d'installation approprié

REMARQUES :

- L'endroit où le produit est installé ne doit pas présenter de porte verrouillable, coulissante, ou à charnières qui limiterait l'ouverture complète de la porte du produit.
 - Assurez vous de choisir un emplacement qui vous permettra de charger et décharger la vaisselle d'une manière rapide et confortable.
-
- Installez le produit sur un sol solide et plat présentant une capacité de portage suffisante ! L'appareil doit être installé sur une surface plate pour que la porte soit fermée correctement et en toute sécurité.
 - Évitez d'installer le produit dans des endroits où la température est susceptible de descendre en dessous de 0 °C.
 - Installez le produit sur un sol dur. Ne placez pas le produit sur une moquette ou sur des surfaces similaires.

AVERTISSEMENT : N'INSTALLEZ PAS LE PRODUIT SUR LE CÂBLE D'ALIMENTATION.

- Assurez-vous de choisir un emplacement qui vous permettra de charger et décharger la vaisselle d'une manière rapide et confortable.
- Installez le produit à un emplacement proche du robinet et du tuyau d'évacuation, en tenant compte du fait qu'il ne pourra pas être changé de place une fois les branchements effectués.

Raccordement de l'arrivée d'eau

REMARQUES : Nous recommandons d'installer un filtre au niveau de l'arrivée d'eau afin d'éviter que la saleté (sable, argile, rouille) du réseau ou de l'installation d'eau de votre maison n'endommage l'appareil ou la vaisselle.

Température de l'eau autorisée : jusqu'à 25 °C (60 °C pour les produits équipés de Aquasafe+ ; veuillez consulter la section Aquasafe+).

Il est déconseillé de raccorder le lave-vaisselle à des appareils de chauffage de l'eau ouverts ou à des chauffe-eaux à flux continu.

REMARQUES :

- n'utilisez pas de tuyau d'arrivée d'eau ancien ou usagé avec votre produit neuf. Utilisez le nouveau tuyau d'arrivée d'eau fourni avec le produit. N'ajoutez pas d'extension au niveau des tuyaux.
- branchez le tuyau d'arrivée d'eau directement au robinet d'eau. La pression provenant du robinet doit être de 0,3 bar au minimum et de 10 bars au maximum. Si la pression de l'eau est supérieure à 10 bars, une soupape de surpression doit être fixée au milieu.
- les tuyaux d'alimentation en eau et d'évacuation doivent être solidement fixés et rester en bon état.
- ouvrez complètement les robinets après avoir effectué les branchements, afin de vérifier d'éventuelles fuites d'eau.

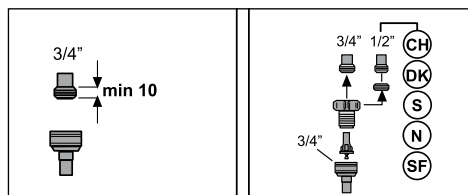

Raccordement du conduit d'évacuation

Le tuyau d'évacuation de l'eau peut être directement raccordé à la conduite d'évacuation ou à l'évacuation de l'évier. Consultez le manuel d'installation fourni avec votre lave-vaisselle pour obtenir des informations détaillées.

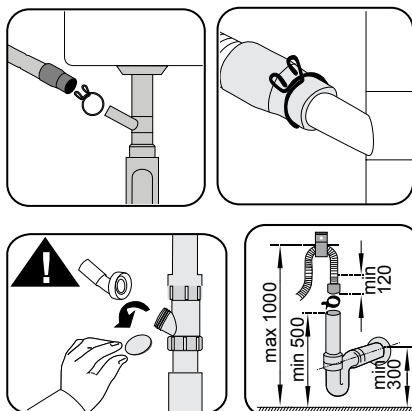

REMARQUES : Le tuyau d'évacuation doit être raccordé aux égouts et non pas à une eau de surface.

Réglage des pieds

Si la porte de l'appareil ne se ferme pas correctement ou si le produit n'est pas stable quand vous le poussez légèrement, vous devez ajuster ses pieds. Ajustez les pieds du produit comme illustré sur le manuel d'installation fourni avec le produit.

De la vapeur peut s'échapper si la porte du lave-vaisselle n'est pas correctement réglée. La vapeur chaude pourrait causer de graves brûlures et blessures, et endommager vos meubles.

Aquasafe+

(varie selon le modèle)

Le système Aquasafe+ protège contre les fuites d'eau qui peuvent survenir à l'entrée du tuyau. Le contact de l'eau avec la boîte de vanne du système doit être évité pour éviter d'endommager le système électrique.

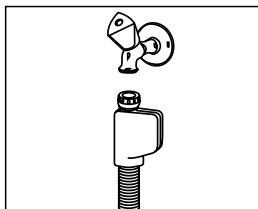

Comme l'ensemble du tuyau contient des branchements et éléments électriques, vous ne devez ni raccourcir, ni allonger le tuyau avec des rallonges.

Si le système Aquasafe+ est endommagé, débranchez l'appareil et contactez l'agent agréé.

Branchement électrique

AVERTISSEMENT : Branchez l'appareil à une prise équipée d'une mise à la terre et protégée par un fusible respectant les valeurs indiquées dans le tableau des « caractéristiques techniques ».

Notre société décline toute responsabilité en cas de dommage généré suite à une utilisation du produit sans mise à la terre conforme aux réglementations locales.

- Le branchement doit être conforme à la réglementation en vigueur dans votre pays.
- La fiche du câble d'alimentation doit être facilement accessible après l'installation.
- Branchez le produit sur une prise de courant mise à la terre et protégée par un fusible de 16 ampères.
- La tension spécifiée doit être égale à celle de votre réseau électrique.

Ne réalisez pas de branchements utilisant des rallonges électriques ou des multi-prises. Les câbles d'alimentation abîmés doivent être remplacés par l'agent de service autorisé.

Guide rapide

Tableau des programmes et des valeurs moyennes de consommation

Número du programme	1	2	3	4	5
Nom du programme	Éco ***	Intensif	Lavage et séchage	60 min	Mini
Température de nettoyage	50 °C	70 °C	65 °C	60 °C	35 °C
Degré de saleté	Adapté au lavage de la vaisselle normalement sale. C'est le programme le plus efficace en termes de consommation combinée d'énergie et d'eau. Il est utilisé pour évaluer la conformité avec la directive européenne sur l'écoconception.	Adapté aux plats très sales, et aux casseroles et poêles.	Programme de lavage quotidien pour les articles présentant un degré de salissure normal.	Programme de lavage quotidien le plus rapide, adapté aux plats moyennement sales.	Adapté à la vaisselle quotidienne peu sale, qui a été pré-nettoyée.
	Moyen	Élevé	Moyen	Moyen	Faible
Prélavage	+	+	+	-	-
Lavage	+	+	+	+	+
Séchage	+	+	+	+	-
Durée (min)	205	120	120	58	30
Eau (l)	12,9	17,6	16,2	11,8	11,8
Énergie (kWh)	0,92* / 0,937**	1,65	1,38	1,20	0,80

* : EN 60436 : 2016.

** : EN 60436 : 2020. Les valeurs de consommation indiquées dans le tableau ont été déterminées dans des conditions standard. Des différences peuvent cependant être observées dans la pratique.

*** Programme de référence des organismes de test. Les tests, conformément à la norme EN 50242/60436, doivent être réalisés dans les conditions suivantes : réservoir de sel adoucisseur d'eau plein, réservoir de produit de rinçage plein et programme de test. Les valeurs indiquées pour les programmes autres que le programme Éco 50 °C sont données à titre indicatif.

Capacité de chargement : 13 couverts

Réglage du système d'adoucissement de l'eau

Les performances de lavage, de rinçage et de séchage de votre lave-vaisselle augmentent lorsque le système d'adoucissement de l'eau est correctement réglé.

Pour régler le système, renseignez-vous d'abord sur la dureté de l'eau dans votre région, puis effectuez les réglages comme indiqué ci-dessous.

- Sortez la bandelette d'essai de son emballage.
- Ouvrez le robinet d'eau et laissez couler l'eau pendant environ une minute.
- Trempez la bandelette d'essai dans l'eau pendant une seconde.
- Sortez la bandelette d'essai de l'eau et secouez-la.
- Patientez une minute.
- Ajustez les réglages conformément à la bandelette d'essai, si nécessaire.

Niveau 0 

Niveau 1 

Niveau 2 

Niveau 3 

Niveau 4 

Niveau 5 

Après avoir détecté la dureté de l'eau :

1. Lorsque le bouton de sélection de programmes se trouve sur la position « Arrêt », maintenez la touche Départ/Pause/Annulation enfoncée et tournez le bouton de sélection de programmes dans le sens horaire, vers un niveau, dans un délai de 5 secondes. Une fois ce délai écoulé, le produit passera en mode régénération.
 2. Le niveau de régénération à l'intérieur du système de mémoire s'allume pendant 5 secondes une fois le mode de réglage du régénérateur activé.
 3. Pour régler le niveau de dureté de l'eau, déplacez le bouton de sélection de programmes sur la position adaptée à votre réseau hydraulique (voir le « Tableau de réglage du niveau de dureté de l'eau »).
- ** Le bouton de sélection de programmes tourne par 5 incréments, sans tenir compte des programmes de l'appareil.
4. Appuyez une fois sur la touche « Départ/Pause/Annulation » pour enregistrer le niveau que vous avez sélectionné.

Préparation

Avant toute opération, lisez la section « Consignes de sécurité » !

Astuces pour économiser de l'énergie

Les informations suivantes vous aideront à utiliser le produit d'une manière écologique et écoénergétique.

Enlevez tous les restes d'aliments durcis sur la vaisselle avant de les mettre dans l'appareil.

REMARQUES :

- Le pré-rinçage manuel de la vaisselle entraîne une augmentation de la consommation d'eau et d'énergie et n'est pas recommandé.
- Le lavage de la vaisselle dans un lave-vaisselle domestique consomme généralement moins d'énergie et d'eau que le lavage à la main lorsque le lave-vaisselle domestique est utilisé conformément aux instructions du fabricant.

Faites fonctionner le produit après l'avoir rempli complètement.

Pour sélectionner un programme, consultez le « tableau des programmes et des valeurs moyennes de consommation » du guide rapide.

Ne mettez pas plus de détergent que suggéré sur l'emballage du détergent.

Système d'adoucissement de l'eau

Le produit est équipé d'un système d'adoucissement de l'eau qui réduit la dureté de l'eau entrante. Ce système adoucit l'eau qui entre dans l'appareil à un niveau qui permettra de laver la vaisselle à la qualité requise.

REMARQUES : la dureté de l'eau de votre alimentation doit être adoucie si elle est supérieure à 7 °dH. Sinon, les ions à l'origine de la dureté s'accumuleront sur la vaisselle et pourront diminuer les performances de lavage, de rinçage et de séchage de l'appareil.

Réglage du système d'adoucissement de l'eau

La performance de lavage augmente si le système d'adoucissement de l'eau est réglé correctement.

Lisez le « Guide rapide - Réglage du système d'adoucissement de l'eau » avant cette section !

La régénération du système d'adoucissement de l'eau peut être effectuée dans tous les programmes, pendant l'étape de séchage. Lorsque la régénération a lieu, la durée, la consommation d'énergie et d'eau du programme augmentent.

Concernant le processus de régénération : la fréquence du cycle de régénération, la durée supplémentaire maximale, ainsi que la consommation d'eau et d'énergie sont indiquées dans le tableau ci-dessous, sur la base de la consommation d'eau du programme Éco 50 °C, lorsque le lave-vaisselle fonctionne dans des conditions standard, avec une alimentation en eau de 14 dH, avec le programme Éco 50 °C :

Consommation d'eau (litres) du programme Éco 50 °C	Régénération après cycles	Durée supplémentaire (min)	Consommation d'eau supplémentaire (litres)	Consommation d'énergie supplémentaire (kWh)
12,3 - 14,7	5	5	3,0	0,05
9,6 - 12,2	6	5	3,0	0,05
9,0 - 9,5	7	5	3,0	0,05
8,0 - 9,0	8	5	3,0	0,05
7,0 - 7,9	9	5	3,0	0,05

Pour connaître la consommation d'eau de votre lave-vaisselle avec le programme Éco 50 °C, consultez le tableau des programmes et des valeurs moyennes de consommation figurant dans le guide rapide.

Ajout de sel

Le système d'adoucissement de l'eau a besoin d'être régénéré pour que l'appareil offre en permanence le même rendement. Le sel du lave-vaisselle est utilisé à cette fin.

REMARQUES :

- Utilisez uniquement du sel adoucissant destiné spécialement au lave-vaisselle.
- Il est recommandé d'utiliser du sel adoucissant sous forme de granulés ou de poudre dans le système d'adoucissement de l'eau. N'utilisez pas de sels qui ne se dissolvent pas complètement dans l'eau, comme du sel de table ou du gros sel, dans l'appareil. Si vous utilisez ce type de sel, la performance du système peut se détériorer avec le temps.
- Le réservoir de sel se remplit d'eau quand vous démarrez l'appareil. Par conséquent, ajoutez du sel avant d'utiliser le lave-vaisselle.

1. Commencez par sortir le panier inférieur pour ajouter le sel adoucissant.
2. Tournez le couvercle du réservoir de sel dans le sens antihoraire pour l'ouvrir (A).

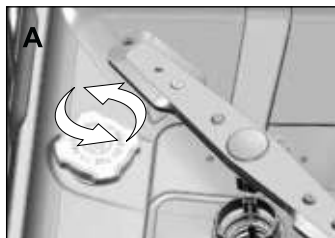

3. Ajoutez 1 litre d'eau dans le réservoir de sel de l'appareil lors de la première utilisation uniquement.

4. Remplissez le réservoir de sel en utilisant l'entonnoir à sel (D). Pour accélérer la dissolution du sel dans l'eau, remuez-le à l'aide d'une cuillère.

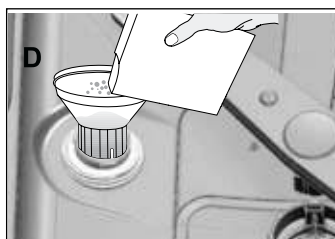

Vous pouvez verser environ 2 kg de sel adoucissant dans le réservoir de sel.

5. Remplacez le couvercle et vissez-le correctement lorsque le réservoir est plein.

REMARQUES :

- Il est nécessaire d'ajouter du sel juste avant de mettre l'appareil en marche. Par conséquent, l'excès d'eau salée sera immédiatement vidangé, empêchant ainsi tout risque de corrosion de l'appareil. Si vous ne souhaitez pas démarrer le lavage immédiatement, faites fonctionner l'appareil à vide avec le programme le plus court.
- Les différentes marques de sel sur le marché présentent différentes tailles de granulés et la dureté de l'eau peut varier. La dissolution du sel dans l'eau peut donc prendre plusieurs heures. Le témoin du sel peut rester allumé un moment après l'ajout de sel dans l'appareil.

Détergent

Vous pouvez utiliser du détergent en poudre, en liquide/gel ou en pastilles dans le lave-vaisselle.

AVERTISSEMENT : Utilisez uniquement des détergents conçus spécialement pour lave-vaisselle. Nous vous conseillons de ne pas utiliser de détergents contenant du chlore et du phosphate, dans la mesure où ces agents sont nuisibles à l'environnement.

Ajout de détergent

REMARQUES : Lisez attentivement les avertissements figurant sur l'emballage du détergent pour obtenir de meilleurs résultats de lavage et de séchage. Contactez le fabricant du détergent pour toute autre question.

AVERTISSEMENT : Ne mettez pas de solvant dans le distributeur à détergent. Ceci constitue un risque d'explosion !

Placez le détergent dans le distributeur à détergent juste avant de mettre le lave-vaisselle en marche, comme illustré ci-dessous.

1. Poussez la manette à droite pour ouvrir le couvercle du distributeur à détergent (A) (varie selon le modèle).

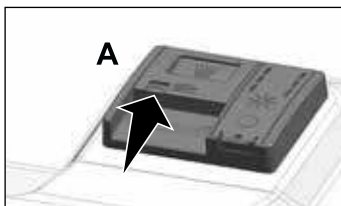
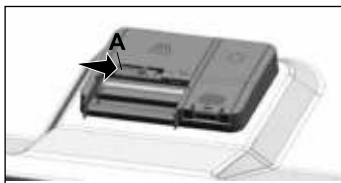

2. Placez la quantité conseillée de détergent en poudre, en liquide/gel ou en pastilles dans le réservoir.

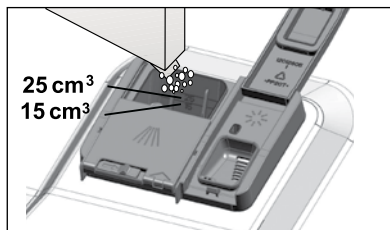

REMARQUES : Le distributeur à détergent contient des indicateurs de niveau qui vous aident à utiliser la quantité appropriée de détergent en poudre. Lorsqu'il est plein, le distributeur à détergent peut contenir 45 cm³ de détergent. Remplissez le distributeur à détergent jusqu'au niveau 15 cm³ ou 25 cm³ en fonction du niveau de remplissage du lave-vaisselle et/ou du degré de saleté de la vaisselle. Une pastille est suffisante si vous utilisez du détergent en pastilles.

3. Poussez le couvercle du distributeur à détergent pour le fermer. Vous entendrez un « clic » lorsque le couvercle sera fermé.

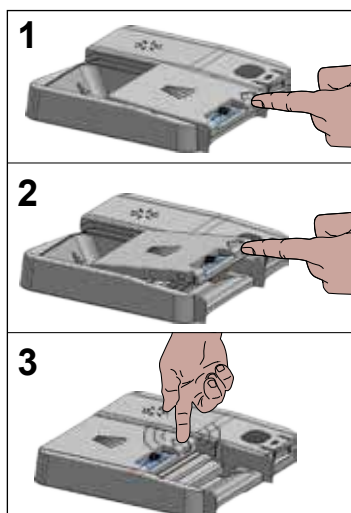

REMARQUES : Utilisez plutôt du détergent en poudre ou en liquide/gel pour les programmes courts sans pré-lavage, car la solubilité du détergent en pastilles varie en fonction de la température et de la durée.

Détergents en pastilles

En plus des détergents en pastilles classiques, on trouve également sur le marché des détergents en pastilles qui ont l'effet d'un sel régénérant et/ou d'un produit de rinçage. Certains de ces détergents contiennent des composants spéciaux comme des protecteurs d'acier inoxydable ou de verre. Ces pastilles montrent leur efficacité jusqu'à un certain degré de dureté de l'eau (21 °dH). Le sel régénérant et le produit de rinçage doivent également être utilisés avec le détergent si le niveau de dureté de l'eau est supérieur au niveau mentionné.

REMARQUES : Les meilleurs résultats de lavage dans le lave-vaisselle sont obtenus en utilisant séparément un détergent, un produit de rinçage et du sel adoucissant.

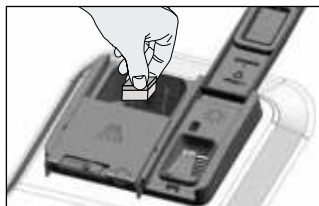

REMARQUES :

- Respectez les instructions du fabricant du détergent figurant sur l'emballage lorsque vous utilisez des détergents en pastilles.
- Contactez le fabricant du détergent si votre vaisselle est humide et/ou si vous remarquez des dépôts calcaires, en particulier sur les verres, après le lavage avec du détergent en pastilles.

Quand vous passez du détergent en poudre au détergent en pastilles :

1. Vérifiez que les réservoirs de sel et de produit de rinçage sont pleins.
2. Réglez la dureté de l'eau à son niveau maximum et faites fonctionner le lave-vaisselle à vide.
3. Après le cycle de lavage à vide, lisez le manuel d'utilisation et réglez le niveau de dureté de l'eau en fonction de l'eau qui vous est fournie.
4. Réalisez les réglages de rinçage appropriés.

Produit de rinçage

REMARQUES : Le produit de rinçage utilisé dans les lave-vaisselle est une formule spécialement conçue pour améliorer l'efficacité de séchage et empêcher les traces de calcaire sur les éléments lavés. Par conséquent, assurez-vous d'utiliser un produit de rinçage dans le réservoir à produit de rinçage, en vous assurant qu'il est spécialement conçu pour les lave-vaisselle.

1. Ouvrez le couvercle du réservoir à produit de rinçage à l'aide de la manette.

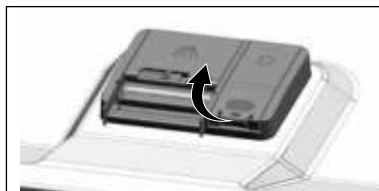

2. Remplissez le réservoir jusqu'au niveau « MAX ».

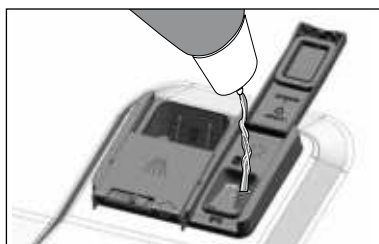

3. Appuyez légèrement sur le point (B) du couvercle du réservoir pour le fermer.

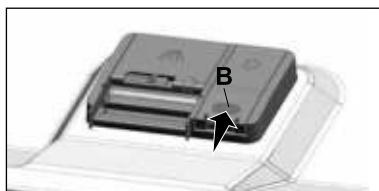

4. En cas de taches sur les couverts après le lavage, le niveau doit être augmenté ; en cas de trace bleue après avoir essuyé la vaisselle à la main, il doit être diminué. Il est réglé sur le niveau 3 comme réglage d'usine.

REMARQUES :

- Le réglage du produit de rinçage est décrit dans la section « Réglage de la quantité de produit de rinçage », dans le chapitre relatif au fonctionnement de l'appareil.
- Essayez le produit de rinçage qui a débordé hors du réservoir. Le produit de rinçage qui a débordé accidentellement provoquera de la mousse et risque de diminuer les performances de lavage.

Éléments à ne pas laver au lave-vaisselle

- Ne lavez jamais la vaisselle présentant des cendres de cigarettes, des restes de bougies, de vernis, de teinture, de produits chimiques, etc. dans votre lave-vaisselle.
- Ne lavez pas de couverts, ni de couteaux avec des manches en bois ou en os, des pièces collées, ou des pièces ne résistant pas à la chaleur, comme des plats en cuivre ou en étain dans le lave-vaisselle.

REMARQUES : Les motifs décoratifs des éléments en porcelaine, ainsi que ceux en aluminium ou en argent peuvent se décolorer ou devenir ternes après un lavage au lave-vaisselle, comme cela peut arriver en cas de lavage à la main. Certains types de verres délicats et en cristal peuvent devenir ternes avec le temps. Nous vous recommandons fortement de vérifier si la vaisselle que vous achetez est adaptée au lavage, en particulier dans le lave-vaisselle.

Disposition de la vaisselle dans le lave-vaisselle

Selon la capacité de votre lave-vaisselle, vous pouvez optimiser son utilisation en termes de consommation d'énergie et de performances de lavage et de séchage, à condition de disposer la vaisselle de manière ordonnée.

- Enlevez tous les restes de nourriture présents sur la vaisselle (os, miettes, etc.) avant de la mettre dans l'appareil.
- Disposez les pièces fines et étroites dans les sections centrales des paniers, si possible.
- Placez les éléments très sales et de grande dimension dans le panier inférieur et les éléments plus petits, délicats et légers, dans le panier supérieur.
- Placez la vaisselle creuse comme les bols, verres et casseroles à l'envers dans le lave-vaisselle. L'accumulation d'eau dans les récipients est ainsi évitée.

Pour éviter d'éventuelles blessures, placez toujours les couverts pointus et tranchants, notamment les fourchettes ou les couteaux à pain, de sorte que leur pointe soit orientée vers le bas ou qu'ils soient à l'horizontale dans le panier à couverts.

Déchargez d'abord la vaisselle du panier inférieur, puis celle du panier supérieur.

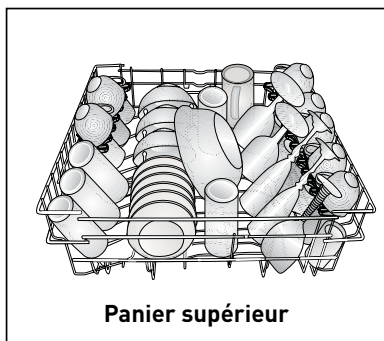
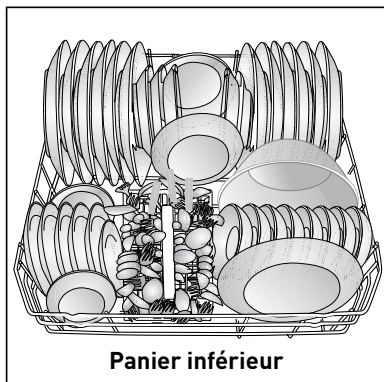
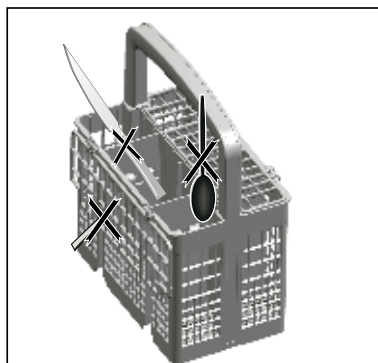
Suggestions de chargement du lave-vaisselle**Chargement incorrect du lave-vaisselle**

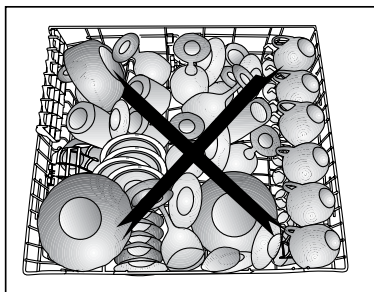
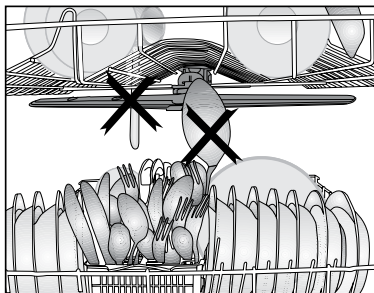
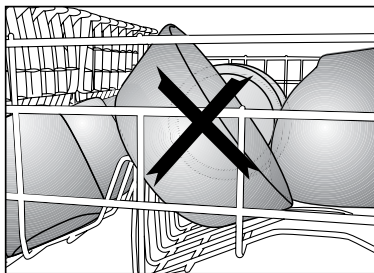
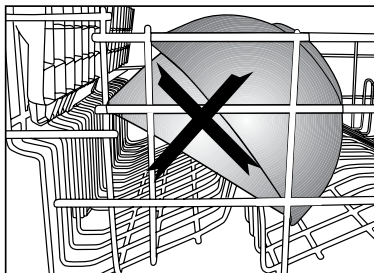

Panier à couverts

(selon le modèle)

Le panier à couverts est conçu pour un meilleur nettoyage de vos couverts tels que les couteaux, fourchettes, cuillères, etc.

Étant donné qu'il est amovible (A, B), vous pouvez créer un espace plus large quand vous placez vos plats dans le panier inférieur, et libérer de l'espace pour vos plats de différentes tailles.

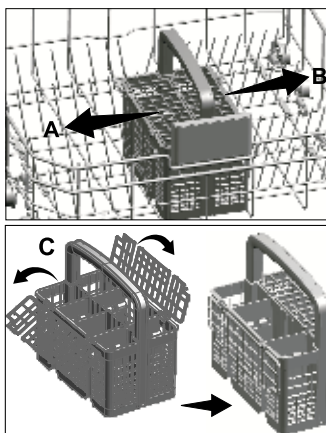

Tiges rétractables du panier inférieur

(selon le modèle)

Les six tiges rétractables (A) situées dans le panier inférieur de l'appareil sont conçues pour faciliter le rangement d'éléments volumineux comme les casseroles, les saladiers, etc. Vous pouvez créer des espaces plus grands en repliant chacune des tiges séparément ou toutes à la fois.

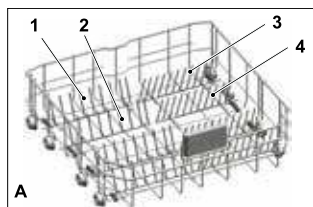

Pour mettre les tiges rétractables en position horizontale, tenez-les par le milieu et poussez-les dans le sens des flèches (B). Pour remettre les tiges en position verticale, il suffit de les redresser. Les tiges rétractables s'enclencheront à nouveau dans le loquet (C).

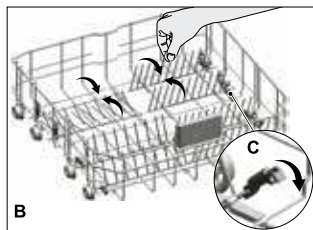

REMARQUES : Le fait de mettre les tiges en position horizontale en les tenant par les extrémités peut les amener à se plier. Par conséquent, il convient de disposer les tiges médianes en position horizontale ou verticale en les tenant par leur manche et en les poussant dans le sens de la flèche.

Support Lèchefrites

(selon le modèle)

Utilisez les supports pour laver les plateaux situés au fond du panier.

Référez-vous à la section « Fonctions supplémentaires » afin de sélectionner le programme ou la fonction appropriée.

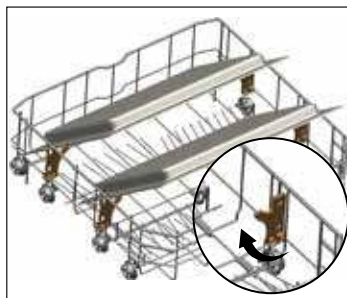

Support Spécial Verres

(selon le modèle)

Le support spécial verres, trouvé dans le panier inférieur de votre appareil, garantit un lavage sûr de vos verres fragiles.

**Support Verres à pied rétractable**

(selon le modèle)

Le support de verres à pied rétractable, trouvé dans le panier inférieur de votre appareil, garantit un lavage sûr de vos verres surdimensionnés et de vos grands verres.

**Support multifonction/à hauteur ajustable du panier inférieur**

(selon le modèle)

Cet accessoire situé dans le panier inférieur de l'appareil vous permet de laver facilement des verres supplémentaires, de grandes louches et des couteaux à pain.

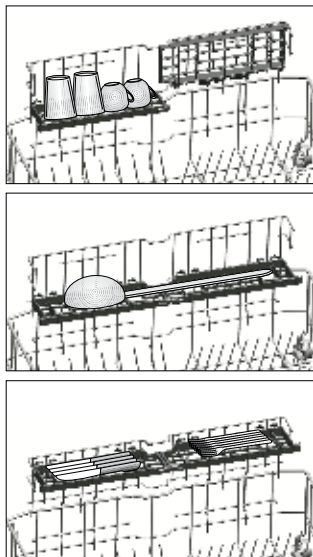

REMARQUES :

- Vous pouvez utiliser les supports au besoin en les déplaçant vers le bas ou vers le haut, ou les fermer pour créer un plus grand espace dans votre panier inférieur.
- Veillez à ce que l'hélice ne touche pas la vaisselle placée sur les supports.

Pour fermer les supports :

1. Pliez le support (A).
2. Faites glisser le support vers le haut (B).
3. Mettez le support en position verticale (C).
4. Faites glisser le support vers le bas et verrouillez-le avec les loquets (D).

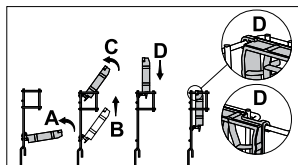

REMARQUES :

- Pour ouvrir les supports, suivez la procédure inverse.

Pour ajuster la taille des supports :

1. Pliez le support (E).
2. Faites glisser le support vers le haut (F).
3. Ouvrez le support au niveau désiré (G).

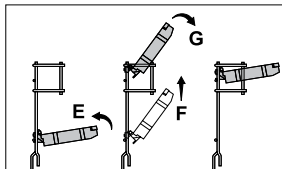

Tige à bouteille du panier inférieur

(selon le modèle)

La tige à bouteille est conçue pour laver plus facilement les éléments longs avec des orifices larges. Vous pouvez sortir la tige à bouteille du panier quand elle n'est pas utilisée en la tirant par les côtés (H).

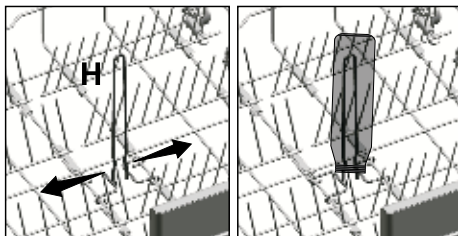

Support à hauteur ajustable du panier supérieur

(selon le modèle)

Utilisez les parties inférieures et supérieures des supports à hauteur ajustable dans le panier supérieur de l'appareil en les faisant glisser vers le haut et le bas, en fonction de la hauteur des verres, coupes, etc. (A, B, C).

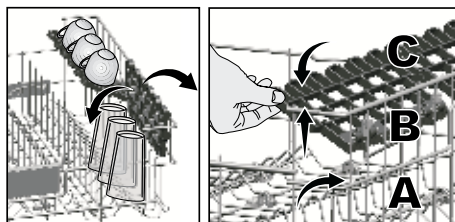

Support multifonction du panier supérieur

(selon le modèle)

Cet accessoire situé dans le panier supérieur de l'appareil vous permet de laver facilement des éléments tels que de très grandes louches et des couteaux à pain.

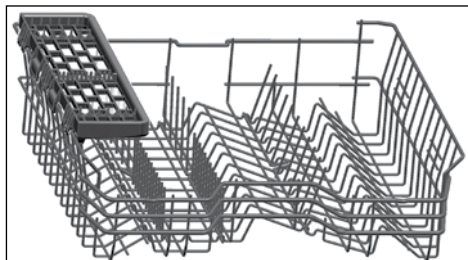

Vous pouvez soulever le support multifonction du panier supérieur pour le retirer si vous ne souhaitez pas l'utiliser.



Si vous souhaitez réutiliser le support multifonction du panier supérieur, vous pouvez facilement le fixer à la section latérale de votre panier supérieur.



Réglage de la hauteur du panier supérieur

(selon le modèle)

Le mécanisme de réglage de la hauteur du panier supérieur a été conçu pour que vous puissiez créer de grands espaces dans les sections inférieures ou supérieures de votre appareil, en fonction de vos besoins, en ajustant la hauteur vers le haut ou vers le bas, que votre panier soit vide ou chargé.

Grâce à ce mécanisme, vous pouvez utiliser votre panier dans trois positions différentes : inférieure, moyenne et supérieure (1, 2, 3).

1. Pour soulever votre panier, tenez les tiges du panier supérieur avec les deux mains en vous assurant que le panier est dans la position la plus basse, et tirez-les vers le haut (A).
 2. Vous entendrez un « clic » provenant des mécanismes de droite et de gauche, indiquant que le panier a atteint le niveau suivant. Libérez le panier.
- Répétez le processus si la hauteur n'est pas suffisante.

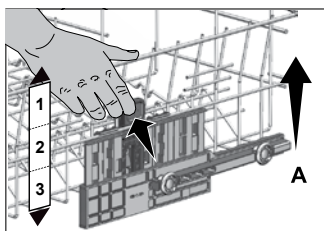

Pour abaisser le panier, alors qu'il est dans la position la plus haute :

1. Tenez les tiges du panier supérieur avec les deux mains, soulevez légèrement ce dernier, poussez et relâchez simultanément les loquets indiqués sur la figure (B).
 2. Abaissez le panier de sa position actuelle à la position inférieure.
 3. Libérez le panier une fois qu'il passe à un niveau inférieur.
- Répétez le processus si la hauteur n'est pas suffisante.

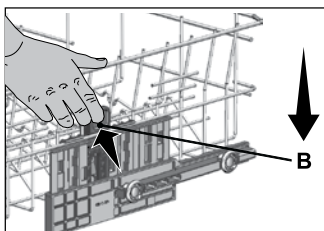

REMARQUES :

- Le mécanisme de déplacement peut ne pas fonctionner correctement si le panier supérieur est surchargé ou si la répartition du poids n'est pas équilibrée. Avec des charges très lourdes, le panier peut chuter à un niveau inférieur.
- Assurez-vous que le mécanisme de réglage correspond aux mêmes positions sur les côtés droit et gauche du panier supérieur.

Tiges rétractables du panier supérieur

(selon le modèle)

Vous pouvez utiliser les tiges rétractables lorsque vous souhaitez créer plus d'espace pour vos plats dans le panier supérieur de votre lave-vaisselle.

Pour mettre les tiges rétractables en position horizontale, tenez-les par le milieu et poussez-les dans le sens de la flèche indiquée sur la figure. Placez vos plats volumineux dans l'espace dégagé. Pour remettre les tiges en position verticale, il suffit de les redresser.

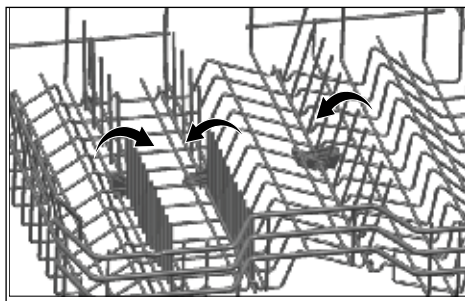

REMARQUES : le fait de mettre les tiges en position horizontale en les tenant par les extrémités peut les amener à se plier. Par conséquent, vous devez tenir les tiges par leur manche tout en les ramenant à la position horizontale ou verticale.

Réglage de la hauteur du panier vide

(selon le modèle)

Dans ce modèle, la hauteur du panier supérieur peut être ajustée à l'aide des roues montées à deux hauteurs différentes.

Libérez les loquets fixés sur les glissières de droite et de gauche du panier supérieur en les poussant vers l'extérieur.

Tirez complètement le panier.

Replacez le panier sur les glissières à la hauteur désirée.

Remettez les loquets dans la position adaptée.

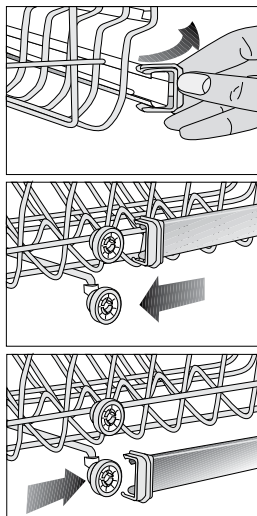

Panier à couverts supérieur

(selon le modèle)

Le panier à couverts supérieur est conçu pour nettoyer vos couverts tels que les fourchettes, les cuillères, etc. en les plaçant entre les barres du panier.

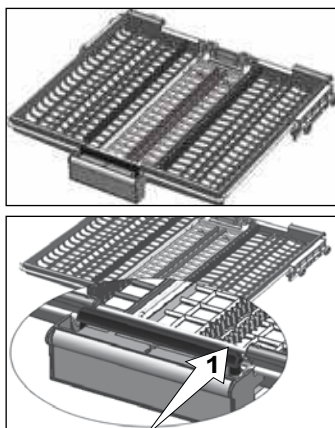

Sur les modèles partiellement mobiles, lorsque vous poussez la barre (1) sur la poignée, le plateau central du panier passe à la position inférieure et le système se déverrouille. Ainsi, les plateaux à droite et à gauche peuvent être utilisés comme pièces mobiles. L'espace libre laissé par les plateaux latéraux permet de charger les pièces longues dans le panier supérieur.

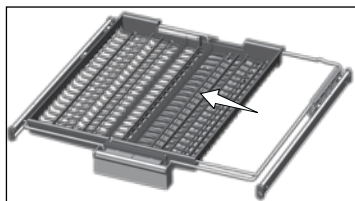

Lorsque le plateau central est en position basse, vous pouvez charger des objets longs et hauts tels que les tasses à café, les louches, etc. Lorsque les plateaux latéraux reposent sur deux parois latérales, vous pouvez tirer la poignée pour permettre au plateau central de se soulever et de verrouiller le système.

Fonctionnement de l'appareil

AVERTISSEMENT : Avant toute opération, lisez la section « Consignes de sécurité » !

REMARQUES : Lisez le « Guide rapide » avant cette section.

Touches

Touche Marche/Arrêt/Sélection de programmes

Lorsque vous utilisez la touche Marche/Arrêt/Sélection de programmes pour sélectionner un programme, le témoin de contrôle Marche s'allume. Il s'éteint lorsque vous basculez en position Arrêt.

Touche Départ/Pause/Annulation

Cette touche permet de démarrer, mettre en pause ou annuler le programme.

Touche Départ différé

Cette touche permet de régler la durée du départ différé.

Préparation de l'appareil

1. Ouvrez la porte du lave-vaisselle.
2. Placez les plats en respectant les instructions du manuel d'utilisation.
3. Vérifiez que les hélices supérieures et inférieures pivotent librement.
4. Placez une quantité suffisante de détergent dans le compartiment à détergent.
5. Vérifiez les témoins de sel et de produit de rinçage et ajoutez-en si nécessaire.
6. Fermez la porte du lave-vaisselle.

Sélection de programmes

1. Appuyez sur la touche Marche/Arrêt/Sélection de programmes pour mettre l'appareil en marche.
2. Consultez le « Tableau des programmes et des valeurs moyennes de consommation » pour sélectionner un programme de lavage adapté à votre vaisselle.
3. Utilisez le bouton de sélection de programmes pour sélectionner le programme souhaité.

Fonctions supplémentaires

Les programmes de lavage de votre lave-vaisselle sont conçus pour obtenir le meilleur lavage possible, en prenant en compte le type de saleté, le degré de saleté et les caractéristiques des plats à laver.

Les fonctions supplémentaires sont fournies afin de vous permettre de réaliser des économies en temps, en eau et en énergie, et d'obtenir des résultats de lavage plus satisfaisants.

REMARQUES : Les fonctions supplémentaires peuvent modifier la durée du programme.

Fonction Demi-charge

(varie selon le modèle)

Cette fonction permet de faire fonctionner le lave-vaisselle sans le charger complètement.

1. Chargez la vaisselle dans l'appareil à votre convenance.
2. Mettez le lave-vaisselle en marche à l'aide de la touche Marche/Arrêt.
3. Sélectionnez le programme désiré et appuyez sur la touche Demi-charge. Le témoin de Demi-charge s'allume sur l'affichage des témoins de fonction sélectionnée.
4. Fermez la porte de l'appareil pour lancer le programme.

REMARQUES : Avec la fonction Demi-charge, vous pouvez économiser de l'eau et de l'énergie en utilisant les paniers inférieurs et supérieurs de l'appareil.

Fonction Séchage+

(varie selon le modèle)

Permet d'obtenir de meilleurs résultats de séchage.

Fonction Rinçage+

(varie selon le modèle)

Selon le type de détergent utilisé, si vous utilisez un détergent soluble, cette fonction éliminera les taches sur la vaisselle et permettra une performance optimale de rinçage.

Fonction Tablette Tout en 1

(varie selon le modèle)

Cette fonction permet d'obtenir de meilleures performances de séchage avec les détergents multi-usages (2 en 1, 3 en 1, 4 en 1, 5 en 1, etc.) en fonction du degré de dureté de l'eau fournie.

REMARQUES :

- Si vous avez utilisé la fonction Détergent en tablette au cours du programme précédent, la fonction Détergent en tablette restera active durant le prochain programme de lavage que vous sélectionnez.
- La fonction Détergent en pastilles peut faire varier la durée du programme.

Fonction Fast+

(varie selon le modèle)

Cette fonction raccourcit la durée du cycle de lavage sélectionné et réduit la consommation d'eau en activant un lavage sous une pression plus élevée.

Fonction AquaActive

(varie selon le modèle)

Cette fonction fait fonctionner l'hélice inférieure à une plus grande pression et vitesse, dans l'optique d'un meilleur lavage de la vaisselle (casseroles, plateaux, par exemple) souillée par des taches résistantes et sèches.

Témoin lumineux de fonctionnement projeté au sol

Avertisseur indiquant que le lave-vaisselle est en cours de lavage (varie selon le modèle)

Le lave-vaisselle émet un signal lumineux projeté au sol durant le lavage. Ce signal lumineux s'éteint à la fin du lavage.

REMARQUES :

- Le témoin lumineux de fonctionnement s'active automatiquement lorsqu'un programme de lavage démarre, et demeure activé jusqu'à la fin de celui-ci.
- Le témoin lumineux de fonctionnement ne peut pas être désactivé par l'utilisateur.

Éclairage intérieur

(varie selon le modèle)

Certains modèles possèdent un éclairage intérieur pour illuminer l'intérieur lorsque la porte est ouverte.

Programmation de l'heure de lavageDépart différé

Vous pouvez utiliser la touche Départ différé pour retarder le lancement du programme sélectionné jusqu'à 9 heures. Appuyez sur la touche Départ/Pause/Annulation après avoir programmé le départ différé. Une fois la durée différée écoulée, le programme sélectionné démarrera automatiquement.

Les témoins 3-6-9 heures clignotent respectivement à chaque fois que vous appuyez sur la touche Départ différé. Lorsque vous appuyez sur la touche Départ/Pause/Annulation alors que le témoin du départ différé sélectionné clignote, le témoin du départ différé s'allume et le compte à rebours commence. Une fois la durée différée écoulée, le témoin du départ différé s'éteint et le programme de lavage sélectionné démarre.

REMARQUES :

- Si vous appuyez sur la touche Départ différé lorsque le témoin du départ différé 9 heures clignote, le témoin du départ différé s'éteint. Si vous appuyez sur la touche Départ/Pause/Annulation lorsque les témoins de départ différé sont éteints, le programme sélectionné démarre sans retard.
- Vous pouvez vérifier le temps restant du départ différé à partir des témoins de départ différé. Par exemple : si vous sélectionnez un départ différé de 9 heures, le témoin 6 heures s'allume lorsque le temps restant est de 6 heures jusqu'au démarrage du programme de lavage.

Annulation de la fonction de Départ différé

Appuyez sur la touche Départ/Pause/Annulation et maintenez-la enfoncée pendant 3 secondes. Une fois le processus d'annulation enclenché, l'appareil se décharge pendant 30 secondes et la fonction de Départ différé est annulée.

Démarrage du programme

Pour démarrer l'appareil après la sélection du programme et des fonctions auxiliaires, appuyez sur la touche Départ/Pause/Annulation.

REMARQUES :

- Votre appareil lance l'adoucissement de l'eau selon le niveau de dureté de l'arrivée d'eau. En raison du processus d'adoucissement de l'eau, la durée du programme peut varier. La durée totale peut également varier lors du programme selon la température ambiante du local d'installation de votre lave-vaisselle, de la température de l'eau et de la quantité de vaisselle à laver.
- Veillez à ne pas ouvrir la porte lorsque le lave-vaisselle est en fonctionnement. Arrêtez l'appareil en appuyant sur la touche Départ/Pause/Annulation si vous devez ouvrir la porte. Ensuite, ouvrez la porte du lave-vaisselle. De la vapeur peut se dégager à l'ouverture de la porte ; restez donc prudent. Fermez la porte et appuyez de nouveau sur la touche Départ/Pause/Annulation. Le programme reprend son cours.
- Après la phase de rinçage, l'appareil reste silencieux en mode Pause pendant quelque temps, pour évacuer l'eau restée dans la cuve et sur la vaisselle, et pour nettoyer l'adoucisseur de l'eau. Ensuite, le fonctionnement reprend en mode Séchage.

Suivi de la progression du programme

Vous pouvez vérifier la phase actuelle du programme sélectionné à partir des témoins de phase du programme situés sur le panneau de commande.

REMARQUES : Lorsque le témoin de séchage s'allume, l'appareil effectue un séchage silencieux pendant 30 à 60 minutes. Au terme de cette période, le témoin de séchage s'éteint et le témoin de fin de programme s'allume.

Le témoin de fin de programme s'allume lorsque le programme de lavage sélectionné prend fin.

Annulation du programme

1. Appuyez sur la touche Départ/Pause/Annulation et maintenez-la enfoncée pendant 3 secondes pour annuler le programme.
2. Relâchez-la lorsque les témoins de lavage et de séchage clignotent. L'eau de la cuve sera évacuée dans un délai de 45 secondes. Lorsque les témoins de lavage et de séchage s'éteignent et le témoin de fin de programme s'allume, cela signifie que le programme a bien été annulé. Vous pouvez alors choisir et lancer un nouveau programme.

REMARQUES :

- Il peut rester des résidus de détergent ou de produit de rinçage dans l'appareil et/ou sur la vaisselle en cours de lavage selon l'étape à laquelle le programme a été annulé.
- Lorsque le bouton de sélection de programmes se trouve sur la position « Arrêt », le programme de lavage s'arrête et l'appareil est prêt pour une nouvelle sélection de programmes.
Si vous arrêtez le cycle de lavage de cette façon, de l'eau et du détergent peuvent rester dans l'appareil.

Témoin du sel

Veillez vérifier le témoin du sel pour savoir s'il y a suffisamment de sel adoucissant dans votre lave-vaisselle ou non. Vous devez remplir le réservoir de sel à chaque fois que le symbole d'avertissement d'absence de sel s'allume.





REMARQUES : Le réglage du niveau de dureté de l'eau est expliqué dans la section « Système d'adoucissement de l'eau ».

Témoin du produit de rinçage

Veillez vérifier le témoin du produit de rinçage pour savoir s'il y a suffisamment de produit de rinçage dans votre lave-vaisselle ou non. Vous devez remplir le distributeur à produit de rinçage à chaque fois que le témoin d'avertissement s'allume.

Réglage de la quantité de produit de rinçage

1. Lorsque le bouton de sélection de programmes se trouve sur la position « Arrêt », appuyez sur la touche de fonction et maintenez-la enfoncée pendant 2 secondes, puis tournez simultanément le bouton de sélection de programmes d'un niveau, dans le sens horaire. Passé ce délai, l'appareil passe en mode de réglage du produit de rinçage.
2. Une fois l'appareil passé au mode de réglage du produit de rinçage, le niveau du produit de rinçage s'affiche sur les témoins LED du suivi de progression du programme pendant 5 secondes.
3. Pour modifier le réglage du produit de rinçage, réglez le bouton de sélection de programmes à la position correspondante.
4. Appuyez une fois sur la touche Départ/Pause/Annulation pour enregistrer le niveau que vous avez sélectionné.
5. Lorsque vous réglez à nouveau le bouton de sélection de programmes sur la position « Arrêt », le lave-vaisselle passe en mode normal.

Quantité du produit de rinçage	Position du bouton de sélection de programmes	Indicateur de réglage du produit de rinçage
1 dose de produit de rinçage est distribuée.	1	 Le témoin de lavage s'allume sur le panneau de commande.
2 doses de produit de rinçage sont distribuées.	2	 Le témoin de séchage s'allume sur le panneau de commande.
3 doses de produit de rinçage sont distribuées.	3	 Le témoin de fin de programme s'allume sur le panneau de commande.
4 doses de produit de rinçage sont distribuées.	4	 Les témoins de lavage, de séchage et de fin de programme s'allument sur le panneau de commande.
Aucune dose de produit de rinçage distribuée lorsque le programme de lavage est activé.	5	 Les témoins de lavage, de séchage et de fin de programme clignotent à intervalle d'une seconde sur le panneau de commande.

Témoin de fin de programme

Le témoin de fin de programme s'allume une fois le programme de lavage terminé.

1. Appuyez sur la touche Marche/Arrêt/Sélection de programmes pour arrêter le lave-vaisselle.
2. Fermez le robinet.
3. Débranchez l'appareil de la prise.

REMARQUES : Laissez la vaisselle dans l'appareil pendant environ 15 minutes après le lavage pour la laisser refroidir. Votre vaisselle mettra moins de temps à sécher si vous laissez la porte de l'appareil entrouverte pendant cette période. Cette action permet d'améliorer l'efficacité de séchage du lave-vaisselle.

Entretien et nettoyage

AVERTISSEMENT : Avant toute opération, lisez la section « Consignes de sécurité » !
Débranchez le produit et fermez le robinet avant toute procédure de nettoyage.

REMARQUES : N'utilisez pas de substances abrasives pour le nettoyage.
Nettoyez le filtre et les hélices au minimum une fois par semaine pour que l'appareil fonctionne correctement.

La durée de vie du produit est allongée, et les problèmes fréquemment rencontrés diminuent s'il est nettoyé régulièrement.

Nettoyage de la surface extérieure de l'appareil

REMARQUE : lavez soigneusement la surface extérieure et la poignée de porte du produit à l'aide d'un produit de nettoyage doux et d'un chiffon humide. Essuyez le panneau de commande avec un chiffon humide.

Nettoyage de l'intérieur de l'appareil

- Tous les mois, nettoyez l'intérieur de l'appareil en lançant le programme fonctionnant à la température la plus élevée possible, avec un détergent ou des agents de nettoyage spéciaux pour lave-vaisselle. Cette opération permettra d'éliminer les restes et le calcaire de l'intérieur de la cuve.

- S'il reste de l'eau dans la cuve, vidangez-la en suivant la procédure décrite dans la rubrique « Annulation du programme ». Si l'eau ne peut pas être évacuée, retirez les filtres comme spécifié dans la section « Nettoyage des filtres » et vérifiez que des dépôts ne se sont pas accumulés au fond de la cuve en bloquant le conduit d'eau. Nettoyez si nécessaire.

Nettoyage des filtres

Nettoyez les filtres au minimum une fois par semaine pour que l'appareil fonctionne correctement. Contrôlez la présence de résidus de nourriture sur les filtres. S'il y a des résidus de nourriture sur les filtres, enlevez-les et nettoyez-les bien sous l'eau.

1. Tournez l'ensemble du micro-filtre (1) et du filtre dégrossisseur (2) dans le sens antihoraire et sortez-le de son emplacement (varie selon le modèle).

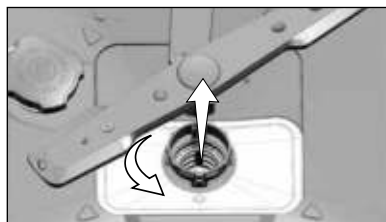
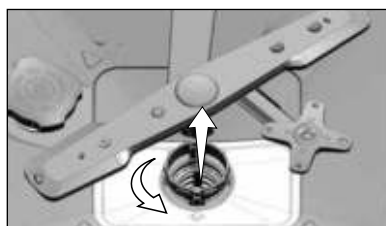

2. Retirez le filtre en métal/plastique (3) de son support.

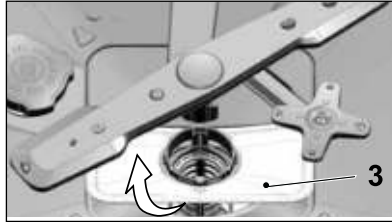

3. Pressez les deux cliquets du filtre dégrossisseur vers l'intérieur et séparez le filtre dégrossisseur de l'assemblage.



4. Nettoyez les trois filtres sous le robinet à l'aide d'une brosse.

5. Réinsérez le filtre en métal/plastique.

6. Réinsérez le filtre dégrossisseur dans le micro-filtre. Assurez-vous qu'ils soient correctement installés. Tournez le filtre dégrossisseur dans le sens horaire jusqu'à ce que vous entendiez un « clic ».

REMARQUES : N'utilisez pas le lave-vaisselle sans filtre. La mauvaise disposition des filtres réduira l'efficacité de lavage.

Mécanisme de nettoyage du micro-filtre

(varie selon le modèle)

REMARQUES :

- La propreté du filtre est accrue de 80 % grâce au système de nettoyage du micro-filtre dont dispose votre lave-vaisselle.
- Si votre appareil est équipé d'une fonction de nettoyage automatique du filtre, ne retirez pas le mécanisme de nettoyage du micro-filtre (4) pour le nettoyer.

Nettoyage du filtre du tuyau

Les dommages qui peuvent être causés sur l'appareil par des impuretés venant de l'eau de ville ou de votre propre installation d'eau (par exemple du sable, de la poussière, de la rouille, etc.), peuvent être évités grâce au filtre attaché au robinet d'arrivée d'eau. Contrôlez régulièrement le filtre et le tuyau, et nettoyez-les si nécessaire.

1. Fermez le robinet et enlevez le tuyau.
2. Après avoir sorti le filtre, lavez-le sous l'eau courante.
3. Remplacez le filtre nettoyé dans son emplacement, dans le tuyau.
4. Fixez le tuyau au robinet.

(varie selon le modèle)

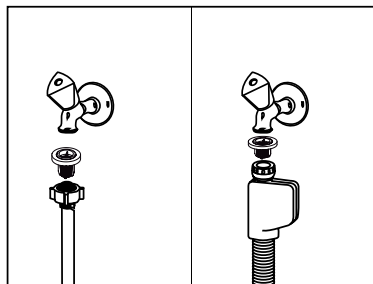

Nettoyage des hélices

Nettoyez les hélices au minimum une fois par semaine pour que l'appareil fonctionne correctement.

Hélice inférieure

Contrôlez que les trous de l'hélice inférieure (1) ne sont pas bouchés. S'ils le sont, retirez l'hélice pour la nettoyer. Vous pouvez soulever l'hélice inférieure pour l'enlever (varie selon le modèle).

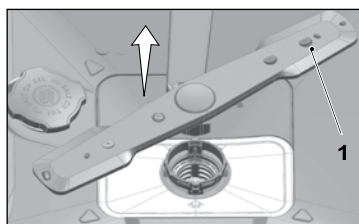

Vérifiez que les trous dans l'ensemble de l'hélice inférieure ne sont pas bouchés. S'ils le sont, retirez et nettoyez l'ensemble de l'hélice (varie selon le modèle).

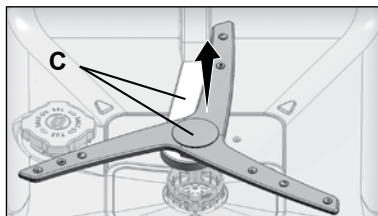

Pour enlever et nettoyer l'ensemble de l'hélice inférieure, tenez d'une main les points (C) indiqués sur la figure et tirez vers le haut pour l'enlever. Après nettoyage, suivez ces étapes dans l'ordre inverse pour réinstaller l'ensemble de l'hélice.



REMARQUES : Ne tentez pas de faire tourner l'hélice en la tenant par ses extrémités. Tenter de faire tourner les extrémités peut entraîner une casse du système d'engrenage au sein de l'hélice.

Hélice supérieure

Contrôlez que les trous de l'hélice supérieure (1) ne sont pas bouchés. S'ils le sont, retirez l'hélice pour la nettoyer. Tournez son écrou vers la gauche pour retirer l'hélice supérieure.

Assurez-vous que l'écrou est bien serré quand vous installez l'hélice supérieure.

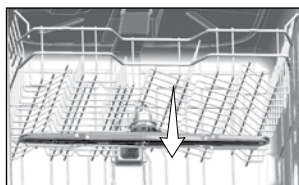
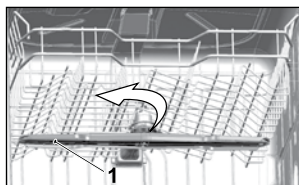

Dépannage

L'appareil ne démarre pas.

- Le câble électrique est débranché. >>> Vérifiez que le câble électrique est branché.
- Le fusible a sauté. >>> Vérifiez les fusibles de votre maison.
- L'eau est coupée. >>> Vérifiez que le robinet d'arrivée d'eau est ouvert.
- La porte de l'appareil est ouverte. >>> Vérifiez que vous avez fermé la porte de l'appareil.
- La touche Marche/Arrêt n'est pas activée. >>> Vérifiez que vous avez allumé l'appareil en appuyant sur la touche Marche/Arrêt.

La vaisselle ne sort pas propre du lave-vaisselle.

- La vaisselle n'est pas correctement chargée dans le lave-vaisselle. >>> Chargez la vaisselle comme décrit dans le manuel d'utilisation.
- Le programme sélectionné n'est pas adapté. >>> Sélectionnez un programme avec une température plus élevée et un cycle plus long.
- Les hélices sont bloquées. >>> Avant de démarrer le programme, faites tourner les hélices supérieures et inférieures avec votre main pour vous assurer qu'elles tournent librement.
- Les orifices des hélices sont bouchés. >>> Les orifices des hélices inférieures et supérieures peuvent être bouchés avec des restes de nourritures, comme des pépins de citron. Nettoyez régulièrement les hélices comme illustré dans la section « Nettoyage et entretien ».
- Les filtres sont bouchés. >>> Vérifiez que le système de filtrage est propre. Nettoyez régulièrement le système de filtrage comme illustré dans la section « Nettoyage et entretien ».
- Les filtres ne sont pas placés correctement. >>> Vérifiez le système de filtrage et assurez-vous qu'il est installé correctement.
- Les paniers sont surchargés. >>> Ne surchargez pas les paniers au-delà de leur capacité.
- Le détergent est conservé dans des conditions inadaptées. >>> Si vous utilisez du détergent en poudre, ne conservez pas le paquet de détergent dans des endroits humides. Conservez-le dans un récipient fermé si possible. Pour faciliter le stockage, nous vous recommandons d'utiliser des détergents en tablettes.
- Il n'y a pas suffisamment de détergent. >>> Si vous utilisez du détergent en poudre, ajustez la quantité de détergent en fonction du niveau de saleté de votre vaisselle et/ou du programme. Nous vous recommandons d'utiliser des détergents en tablette pour obtenir des résultats optimaux.
- Il n'y a pas suffisamment de produit de rinçage. >>> Vérifiez le témoin du produit de rinçage et ajoutez du produit de rinçage si nécessaire. Augmentez le réglage de la quantité de produit de rinçage s'il y a assez de produit de rinçage dans l'appareil.
- Le couvercle du distributeur à détergent est resté ouvert. >>> Assurez-vous de bien fermer le couvercle du distributeur à détergent après avoir ajouté du détergent.

La vaisselle n'est pas sèche à la fin du cycle.

- La vaisselle n'est pas correctement chargée dans le lave-vaisselle. >>> Placez la vaisselle de manière à ce que l'eau ne s'accumule pas entre les assiettes.
- Il n'y a pas suffisamment de produit de rinçage. >>> Vérifiez le témoin du produit de rinçage et ajoutez du produit de rinçage si nécessaire. Augmentez le réglage de la quantité de produit de rinçage s'il y a assez de produit de rinçage dans l'appareil.
- Le lave-vaisselle est déchargé immédiatement à la fin du programme. >>> Ne déchargez pas le lave-vaisselle dès la fin du processus de lavage. Entrouvrez la porte et attendez que la vapeur contenue s'échappe pendant un moment. Sortez la vaisselle lorsqu'elle a suffisamment refroidie pour être touchée sans risque. Commencez le déchargement par le panier inférieur. Ainsi, on empêche que l'eau restée sur la vaisselle dans le panier supérieur ne goutte sur la vaisselle du panier inférieur.
- Le programme sélectionné n'est pas adapté. >>> La température de rinçage étant basse dans les programmes courts, les performances de séchage le seront aussi. Sélectionnez des programmes plus longs pour une plus grande performance de séchage.
- La qualité de la surface des ustensiles de cuisine est détériorée. >>> Les performances de lavage souhaitées ne peuvent pas être obtenues sur des ustensiles de cuisine dont la surface est détériorée et il n'est pas souhaitable, pour des raisons d'hygiène, d'utiliser ces ustensiles. L'eau ne s'écoule pas facilement sur des surfaces détériorées. Il n'est pas recommandé de laver de tels ustensiles dans le lave-vaisselle.

REMARQUES : Il est normal que des problèmes de séchage surviennent avec des ustensiles de cuisine en Téflon. Cela est lié à la structure du Téflon. Comme la tension des surfaces du Téflon est différente de celle de l'eau, les gouttes d'eau restent comme des perles accrochées sur la surface Téflon.

Les taches de thé, café ou rouge à lèvres restent sur la vaisselle.

- Le programme sélectionné n'est pas adapté. >>> Sélectionnez un programme avec une température plus élevée et un cycle plus long.
- La qualité de la surface des ustensiles de cuisine est détériorée. >>> Les taches de thé ou café ou les autres traces de teinture peuvent ne pas être lavées par le lave-vaisselle si elles ont pénétré dans des surfaces détériorées. Les performances de lavage souhaitées ne peuvent pas être obtenues sur des ustensiles de cuisines dont la surface est détériorée et il n'est pas souhaitable, pour des raisons d'hygiène, d'utiliser ces ustensiles. Il n'est pas recommandé de laver de tels ustensiles dans le lave-vaisselle.
- Le détergent est conservé dans des conditions inadaptées. >>> Si vous utilisez du détergent en poudre, ne conservez pas le paquet de détergent dans des endroits humides. Conservez-le dans un récipient fermé si possible. Pour faciliter le stockage, nous vous recommandons d'utiliser des détergents en tablettes.

Des traces de calcaire restent sur la vaisselle et le verre a une apparence terne.

- Il n'y a pas suffisamment de produit de rinçage. >>> Vérifiez le témoin du produit de rinçage et ajoutez du produit de rinçage si nécessaire. Augmentez le réglage de la quantité de produit de rinçage s'il y a assez de produit de rinçage dans l'appareil.
- Le réglage de la dureté de l'eau est bas ou le niveau de sel est insuffisant. >>> Mesurez la dureté de l'eau d'approvisionnement et vérifiez le réglage de la dureté de l'eau.
- Il y a des fuites de sel. >>> Veillez à ne pas éparpiller de sel autour de l'orifice de remplissage du sel quand vous ajoutez du sel. Assurez-vous toujours que le couvercle du réservoir à sel est correctement fermé après le remplissage. Lancez le programme de pré lavage pour enlever le sel éparpillé dans l'appareil. Étant donné que les granules de sel qui restent sous le couvercle seront dissoutes pendant le pré lavage et détendront le couvercle, vérifiez à nouveau le couvercle à la fin du programme.

Il y a une odeur particulière dans le lave-vaisselle.

REMARQUES : Tout appareil neuf a une odeur spécifique. Elle s'estompera après quelques lavages.

- Les filtres sont bouchés. >>> Vérifiez que le système de filtrage est propre. Nettoyez régulièrement le système de filtrage comme illustré dans la section « Nettoyage et entretien ».
- La vaisselle sale reste dans le lave-vaisselle 2-3 jours. >>> Si vous ne démarrez pas l'appareil juste après avoir mis la vaisselle à l'intérieur, enlevez les restes sur la vaisselle et lancez un programme Pré lavage sans détergent tous les 2 jours. Dans ces cas-là, ne fermez pas complètement la porte du lave-vaisselle pour éviter toute formation d'odeur. Vous pouvez aussi utiliser des absorbeurs d'odeurs ou nettoyeurs de lave-vaisselle disponibles dans le commerce.

La surface de la vaisselle présente une détérioration, de la rouille ou une décoloration.

- Il y a des fuites de sel. >>> Le sel peut entraîner la détérioration et l'oxydation des surfaces métalliques. Veillez à ne pas éparpiller de sel autour de l'orifice de remplissage du sel quand vous ajoutez du sel. Assurez-vous toujours que le couvercle du réservoir à sel est correctement fermé après le remplissage. Lancez le programme de pré lavage pour enlever le sel éparpillé dans l'appareil. Étant donné que les granules de sel qui restent sous le couvercle seront dissoutes pendant le pré lavage et détendront le couvercle, vérifiez à nouveau le couvercle à la fin du programme.
- Des restes de nourriture salée sont restés longtemps sur la vaisselle. >>> Si les couverts tachés par ce genre de nourriture sont laissés dans l'appareil, la saleté doit être éliminée par un pré lavage ou la vaisselle doit être lavée immédiatement.

- L'installation électrique n'est pas mise à la terre. >>> Vérifiez que le lave-vaisselle est connecté à la ligne de mise à la terre. Sinon, l'électricité statique créée sur le produit cause des arcs sur les surfaces des éléments en métal en formant des pores, en enlevant la couche protectrice de la surface et en provoquant une décoloration.
- Des détergents intensifs comme de l'eau de javel sont utilisés. >>> Le revêtement protecteur des surfaces en métal est endommagé et perd son efficacité dans le temps quand il entre en contact avec des détergents comme l'eau de javel. Ne lavez pas votre vaisselle à l'eau de javel.
- Les éléments en métal, tels les couteaux, sont utilisés hors de leur fonction normale. >>> Le revêtement protecteur des coins de couteaux peut être endommagé quand ils sont utilisés à des fins telles que l'ouverture de boîtes de conserve. N'utilisez pas d'ustensiles de cuisine en métal hors de leur usage prévu.
- Les couverts sont en acier inoxydable de mauvaise qualité. >>> La corrosion de tels produits est inévitable, ils ne doivent pas être lavés au lave-vaisselle.
- Des ustensiles de cuisine déjà corrodés sont lavés au lave-vaisselle. >>> La rouille d'un élément corrodé peut attaquer d'autres surfaces en acier inoxydable. De tels éléments ne doivent pas être lavés au lave-vaisselle.

Du détergent reste dans le distributeur à détergent.

- Le distributeur à détergent était humide quand le détergent a été ajouté. >>> Assurez-vous que le distributeur à détergent est bien sec avant de le remplir.
- Le détergent a été ajouté longtemps avant le lavage. >>> Veillez à ajouter le détergent peu avant le démarrage du lavage.
- Le couvercle du distributeur à détergent ne peut pas s'ouvrir durant le lavage. >>> Placez la vaisselle de manière à ne pas empêcher le couvercle du distributeur à détergent de s'ouvrir et l'eau de pénétrer dans l'appareil par les hélices.
- Le détergent est conservé dans des conditions inadaptées. >>> Si vous utilisez du détergent en poudre, ne conservez pas le paquet de détergent dans des endroits humides. Conservez-le dans un récipient fermé si possible. Pour faciliter le stockage, nous vous recommandons d'utiliser des détergents en tablettes.
- Les orifices des hélices sont bouchés. >>> Les orifices des hélices inférieures et supérieures peuvent être bouchés avec des restes de nourritures, comme des pépins de citron. Nettoyez régulièrement les hélices comme illustré dans la section « Nettoyage et entretien ».

Les décorations et ornements des ustensiles de cuisine sont effacés.

REMARQUES : Les verres et porcelaines décorés ne doivent pas être lavés au lave-vaisselle. Les fabricants des articles en verre et porcelaine recommandent également de ne pas laver de tels ustensiles de cuisine au lave-vaisselle.

La vaisselle est rayée.

REMARQUES : Les ustensiles de cuisine qui contiennent de l'aluminium, ou sont en aluminium, ne doivent pas être lavés au lave-vaisselle.

- Il y a des fuites de sel. >>> Veillez à ne pas éparpiller de sel autour de l'orifice de remplissage du sel quand vous ajoutez du sel. Le sel éparpillé peut provoquer des rayures. Assurez-vous toujours que le couvercle du réservoir à sel est correctement fermé après le remplissage. Lancez le programme de pré-lavage pour enlever le sel éparpillé dans l'appareil. Étant donné que les granules de sel qui restent sous le couvercle seront dissoutes pendant le pré-lavage et détendront le couvercle, vérifiez à nouveau le couvercle à la fin du programme.
- Le réglage de la dureté de l'eau est bas ou le niveau de sel est insuffisant. >>> Mesurez la dureté de l'eau d'approvisionnement et vérifiez le réglage de la dureté de l'eau.
- La vaisselle n'est pas correctement chargée dans le lave-vaisselle. >>> Quand vous placez les verres et autres plats en verre dans le panier, ne les appuyez pas contre d'autres plats, mais contre les coins ou supports du panier ou la tige de support pour les verres. Le choc des verres entre eux ou avec d'autres plats, lié à l'impact de l'eau durant le lavage, peut les casser ou rayer leur surface.

Un voile semblable à une tache de lait reste sur les verres et ne disparaît pas quand il est essuyé à la main. On distingue un aspect bleuté/arc-en-ciel quand le verre est tourné vers la lumière.

- Trop de produit de rinçage est utilisé. >>> Réduisez le réglage du produit de rinçage. Nettoyez le produit de rinçage qui déborde quand vous ajoutez le produit de rinçage.
- De la corrosion se produit sur le verre en raison de la dureté de l'eau. >>> Le réglage de la dureté de l'eau est bas ou le niveau de sel est insuffisant. >>> Mesurez la dureté de l'eau d'approvisionnement et vérifiez le réglage de la dureté de l'eau. Si votre eau est douce (< 5 dH), n'utilisez pas de sel. Choisissez des programmes qui lavent à plus haute température (par ex. 60-65 °C). Vous pouvez aussi utiliser des détergents protecteurs pour le verre, disponibles dans le commerce.

De la mousse se forme dans l'appareil.

- La vaisselle est lavée à la main avec un détergent pour lavage à la main, mais non rincée avant d'être placée dans le lave-vaisselle. >>> Les produits pour laver la vaisselle à la main ne contiennent pas d'agent anti-mousse. Il n'est pas nécessaire de laver la vaisselle à la main avant de la placer dans le lave-vaisselle. L'élimination du gros des saletés avec un papier absorbant ou une fourchette est suffisant.
- Le produit de rinçage a débordé dans le lave-vaisselle quand il a été ajouté. >>> Veillez à ne pas faire déborder de produit de rinçage dans l'appareil quand vous le remplissez. Nettoyez le produit versé à l'aide d'un papier absorbant.
- Le couvercle du réservoir à produit de rinçage est laissé ouvert. >>> Assurez-vous de bien fermer le couvercle du réservoir à produit de rinçage après avoir ajouté le produit de rinçage.

Les ustensiles de cuisine sont cassés.

- La vaisselle n'est pas correctement chargée dans le lave-vaisselle. >>> Chargez la vaisselle comme décrit dans le manuel d'utilisation.
- Les paniers sont surchargés. >>> Ne surchargez pas les paniers au-delà de leur capacité.

De l'eau reste dans le lave-vaisselle à la fin du programme.

- Les filtres sont bouchés. >>> Vérifiez que le système de filtrage est propre. Nettoyez régulièrement le système de filtrage comme illustré dans la section « Nettoyage et entretien ».
- Le tuyau d'évacuation est bouché/bloqué. >>> Vérifiez le tuyau d'évacuation. Si nécessaire, retirez le tuyau d'évacuation, débloquez-le et refixez-le comme illustré dans le manuel de l'utilisateur.

REMARQUES : Si vous ne pouvez pas résoudre le problème en suivant les instructions de cette section, consultez votre fournisseur ou l'agent agréé. N'essayez jamais de réparer vous-même un produit défectueux.