

**COMBINE REFRIGERATEUR-CONGELATEUR
(AVEC COMPRESSEUR UNIQUE)
GUIDE D'UTILISATION**

**Handleiding
KOELKAST/VRIEZER-COMBINATIE
(met enkele compressor)**

345 L

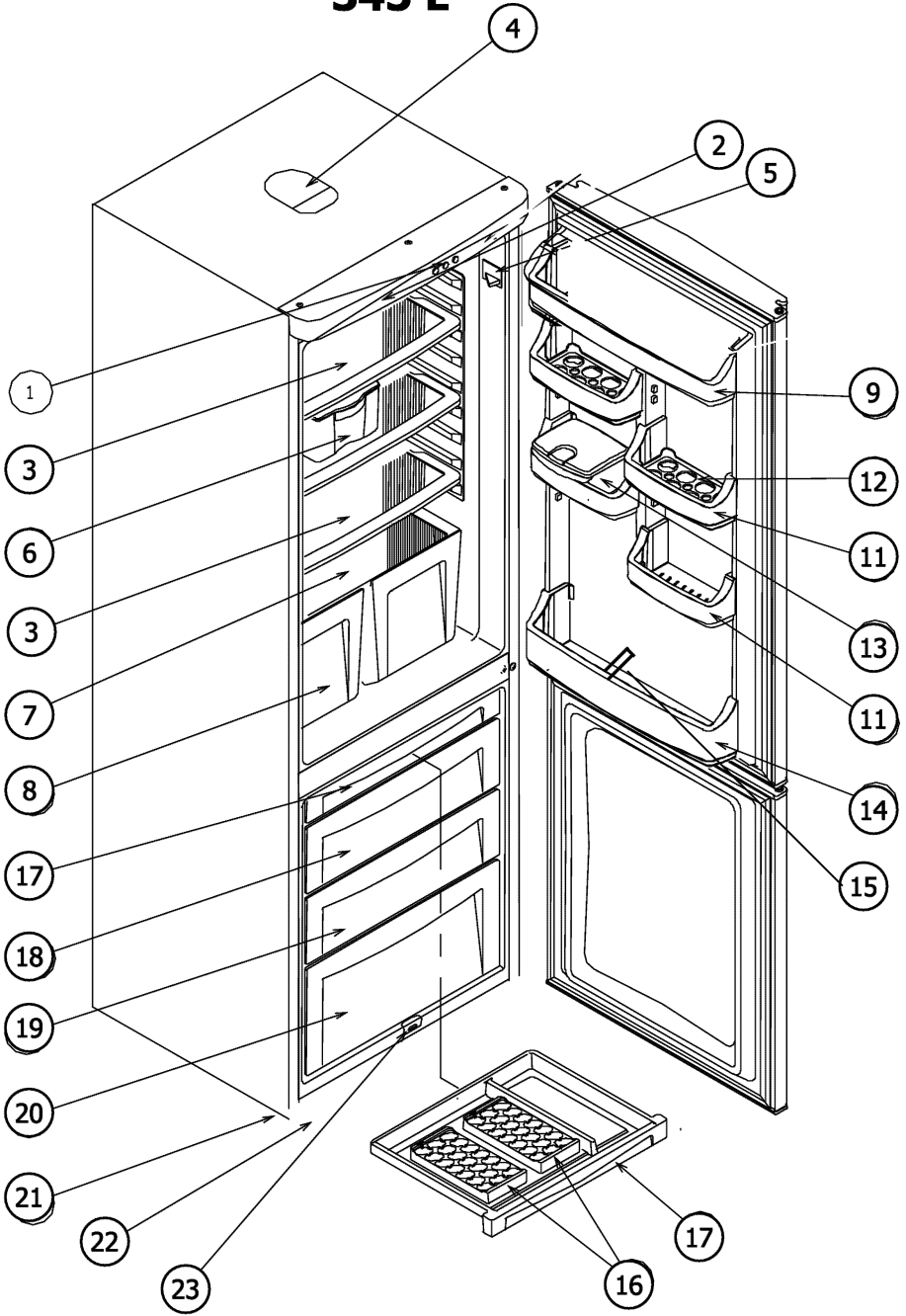

265 L

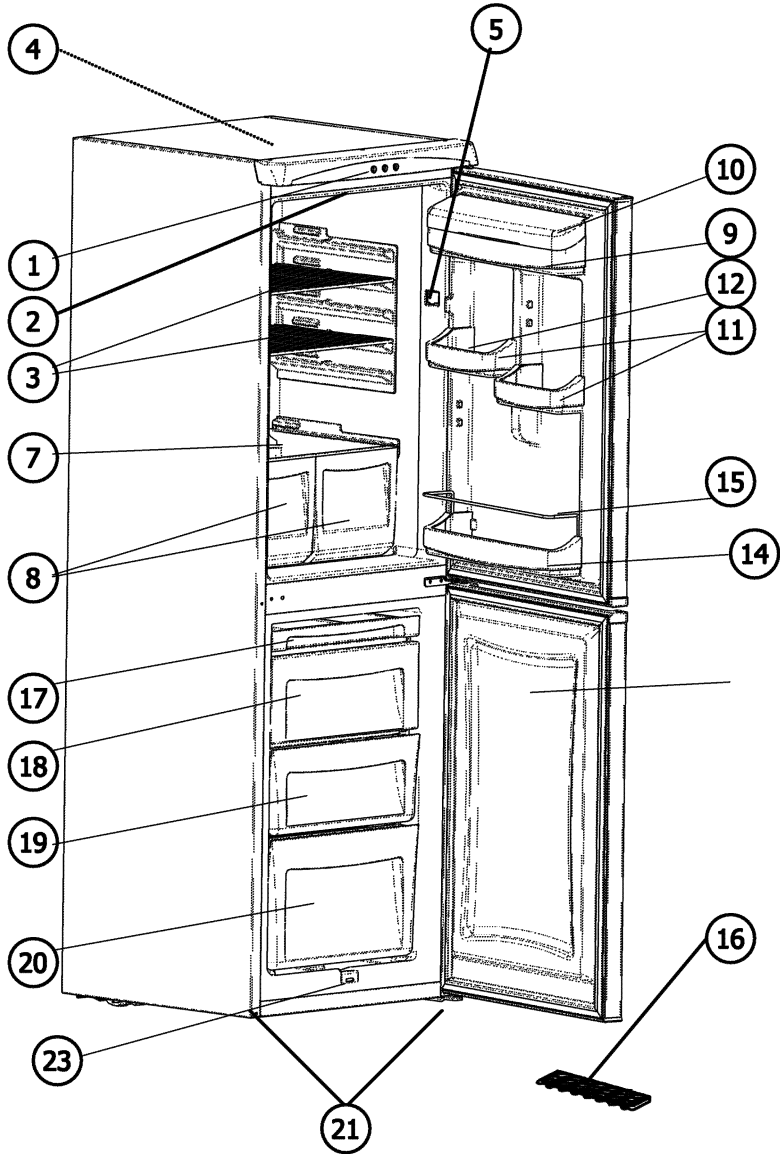

TABLE DES MATIERES

PARTIE 1 : INSTRUCTIONS PREALABLES	4
• Instructions particulières	4
• Recommandations	4
• Installation et mise en marche de l'appareil	5
• Avant la mise en marche	5
PARTIE 2 : FONCTIONS ET CAPACITES DIVERSES	7
• Réglage du thermostat	7
• Panneau d'affichage	8
PARTIE 3 : RANGEMENT DES ALIMENTS	12
• Compartiment réfrigérateur	12
• Compartiment congélateur	12
PARTIE 4 : NETTOYAGE ET ENTRETIEN	13
• Dégivrage	13
• Remplacement de l'ampoule	14
PARTIE 5 : TRANSPORT ET DEPLACEMENT	15
• Changement du sens d'ouverture de la porte	15
• Transport et déplacement	15
PARTIE 6 : AVANT D'APPELER LE SERVICE APRES-VENTE	16
PARTIE 7 : ELEMENTS DU REFRIGERATEUR ET COMPARTIMENTS	17

PARTIE 1

INSTRUCTIONS PREALABLES

Sécurité

- **Avertissement :** N'obstruez pas les ouvertures de ventilation présentes dans la carrosserie de l'appareil ou dans la structure prévue pour accueillir l'appareil.
- N'essayez pas d'accélérer le dégivrage au moyen d'outils mécaniques ou de toute autre méthode artificielle.
- N'utilisez pas d'appareil électrique dans les compartiments réfrigérateur ou congélateur.
- Si vous remplacez un ancien modèle de réfrigérateur muni d'un cadenas, brisez ce cadenas ou retirez-le par mesure de sécurité afin d'éviter que des enfants ne s'enferment à l'intérieur en jouant.
- Les anciens modèles de réfrigérateurs et congélateurs contiennent des gaz isolants et réfrigérants qui doivent faire l'objet d'un traitement spécifique. Confiez la mise au rebut de votre appareil au service local d'élimination des déchets et n'hésitez pas à contacter les autorités locales ou votre revendeur pour toute question. Avant de faire enlever le réfrigérateur par les services compétents, assurez-vous que le tuyau de circulation n'est pas endommagé.

REMARQUE IMPORTANTE :

- Lisez attentivement cette notice avant d'installer et de mettre en marche votre nouveau réfrigérateur. Le fabricant décline toute responsabilité en cas d'installation ou d'utilisation incorrecte ne respectant pas les instructions de la présente notice.

Recommandations

- N'utilisez pas d'adaptateur ni de dérivation susceptible de provoquer une surchauffe ou un embrasement.
- N'utilisez pas un cordon d'alimentation trop ancien ou endommagé.
- Evitez de tordre ou de plier les câbles.
- Ne laissez pas les enfants jouer avec l'appareil. En particulier, les enfants ne doivent EN AUCUN CAS s'asseoir sur les bacs/étagères ou se suspendre à la poignée.
- N'utilisez pas d'objet métallique tranchant pour retirer le givre du compartiment congélateur : vous risqueriez de percer le circuit de gaz réfrigérant et d'endommager irrémédiablement votre appareil. Utilisez le grattoir en plastique fourni.
- Ne branchez pas l'appareil sur le secteur avec les mains humides.
- Ne placez pas de récipients (bouteilles en verre ou boîtes de conserve) dans le congélateur, en particulier s'ils contiennent des liquides gazeux susceptibles de faire éclater le récipient durant la congélation.
- Fermez hermétiquement les bouteilles contenant un pourcentage d'alcool élevé et disposez-les verticalement dans le réfrigérateur.
- Ne touchez pas les surfaces réfrigérantes, notamment si vous avez les mains mouillées, pour éviter tout risque de brûlure ou de blessure.
- Ne consommez pas la glace dès sa sortie du congélateur.
- Si le cordon d'alimentation est endommagé, faites-le remplacer par le fabricant, un agent de service ou une personne qualifiée.

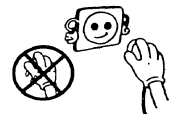
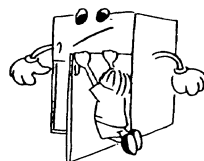

Zone la plus froide: Viandes, volailles, poissons, charcuteries, plats préparés, salades composées, préparations et pâtisseries à base d'œufs ou de crème, pâtes fraîches, pâte à tarte, pizza/quiches, produits frais et fromages au lait cru, légumes prêts à l'emploi vendus sous sachet plastique et plus généralement, tout produit frais dont la date limite de consommation (DLC) est associée à une température de conservation inférieure ou égale à +4°C.

L'observation des conseils suivants est de nature à éviter la contamination croisée et à prévenir une mauvaise conservation des aliments.

- Emballer systématiquement les produits pour éviter que les denrées ne se contaminent mutuellement .
- Se laver les mains avant de toucher les aliments et plusieurs fois pendant la préparation du repas si celle-ci implique des manipulations successives de produits différents, et après, bien sûr, au moment de passer à table comme les règles d'hygiène l'imposent.
- Ne pas réutiliser des ustensiles ayant déjà servi (cuillère en bois, planche à découper sans les avoir bien nettoyés au préalable).
- Attendre le refroidissement complet des préparations avant de les stocker (exemple : soupe).
- Limiter le nombre d'ouvertures de la porte et, en tout état de cause, ne pas la laisser ouverte trop longtemps pour éviter une remontée en température du réfrigérateur.
- Disposer les aliments de telle sorte que l'air puisse circuler librement tout autour.
- Il convient de vérifier régulièrement que la température, notamment celle de la zone la plus froide, est correcte et le cas échéant, d'ajuster le thermostat en conséquence comme indiqué

Respect des règles hygiène

- Nettoyez fréquemment l'intérieur de réfrigérateur en utilisant un produit d'entretien doux sans effet oxydant sur les parties métalliques, puis rincer avec de l'eau additionnée de jus de citron, de vinaigre blanc ou avec tout produit désinfectant adapté au réfrigérateur.
- Retirez les suremballage du commerce avant de placer les aliments dans le réfrigérateur (par exemple suremballage des packs de yaourts).
- Couvrez les aliments.
- Conduisez la notice d'utilisation de l'appareil en toutes circonstances et en particulier pour les conseils d'entretien.

Chaîne du froid : maintien sans rupture de la température requise d'un produit, depuis sa préparation et son conditionnement jusqu'à son utilisation par le consommateur

• **ATTENTION :** Le compartiment à glaçon est strictement réservé à cet effet NE JAMAIS ENTREPOSER D'ALIMENT.

Installation et branchement de l'appareil

- Avant d'effectuer le raccordement électrique, assurez-vous que le voltage indiqué sur la plaque signalétique correspond au voltage de l'installation électrique de votre habitation.
- Cet appareil fonctionne sur courant alternatif 220-240V, 50 Hz.
- Si la prise de courant et la prise du réfrigérateur ne sont pas compatibles, remplacez cette dernière par une prise adéquate (au moins 10 A).
- L'appareil doit être relié à la terre. Si vous ne disposez pas de prise de terre, nous vous conseillons de contacter un électricien.
- **Le fabricant décline toute responsabilité en cas de non-raccordement à la terre conformément aux recommandations de cette brochure.**

- N'exposez pas l'appareil aux rayons directs du soleil.
- Cet appareil ne doit pas être utilisé en plein air, ni exposé à la pluie.
- Placez le réfrigérateur loin des sources de chaleur, dans un endroit bien ventilé. Il doit se trouver au moins à 50 cm des radiateurs, fours à gaz ou à charbon et à 5 cm des fours électriques.
- Prévoyez un espace libre d'au moins 15 cm au-dessus de l'appareil.

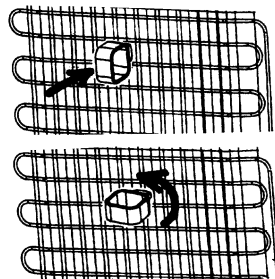

- Appliquez les butées murales en plastique sur le condensateur situé à l'arrière de l'appareil afin d'éviter qu'il ne repose sur le mur et ainsi garantir de bonnes performances.
- Evitez de placer des objets lourds ou un grand nombre d'objets sur l'appareil.
- Si l'appareil est installé à côté d'un autre réfrigérateur ou congélateur, observez une distance minimale de 2 cm pour éviter la condensation.
- La base de l'appareil doit être stable et horizontale. Utilisez les pieds réglables situés à l'avant de l'appareil pour compenser les irrégularités du sol.
- L'extérieur de l'appareil et les accessoires intérieurs doivent être nettoyés avec une solution d'eau et de savon liquide. L'intérieur doit être nettoyé avec du bicarbonate de soude dissous dans de l'eau tiède. Séchez avec soin et remettez les accessoires en place.
- Votre congélateur peut être utilisé sans tiroir ni abattant, sans que cela n'affecte ses performances.
- La limite maximum de chargement de votre congélateur est matérialisée par l'étiquette en forme de flèche ci-dessous. Vous ne devez jamais charger votre appareil au delà de cette limite.



Avant de brancher l'appareil

- Attendez 3 heures avant de brancher l'appareil, afin de garantir des performances optimales. Votre appareil neuf peut avoir une odeur particulière. Celle-ci disparaîtra une fois qu'il commencera à se refroidir.

PARTIE 2 FONCTIONS ET CAPACITES DIVERSES

Réglage du thermostat

THERMOSTAT DU CONGELATEUR ET DU REFRIGERATEUR

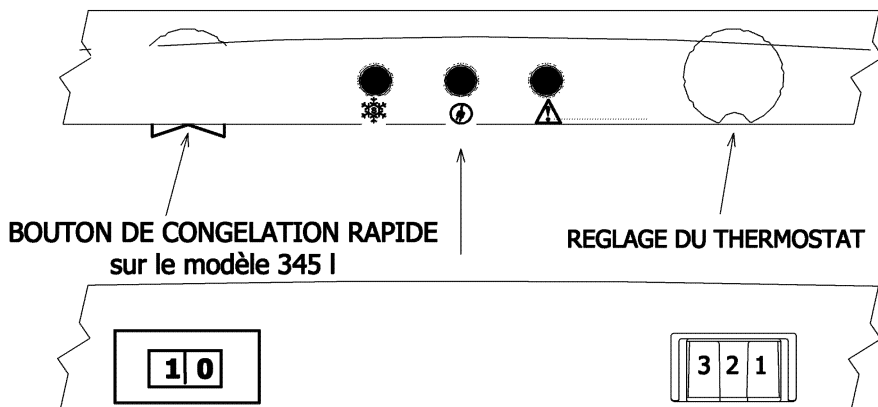

BOUTON DE CONGELATION RAPIDE
sur le modèle 345 I

REGLAGE DU THERMOSTAT

Le thermostat du congélateur régule automatiquement la température interne des compartiments. Tournez le bouton sur une position située entre 1 et 5 pour obtenir des températures plus froides.

Réglage du thermostat du congélateur et du réfrigérateur ;

1 – 2 : Pour conserver des aliments durant une courte période dans le compartiment congélateur, positionnez le bouton entre 1 et 2.

3 – 4 : Pour conserver des aliments dans le compartiment congélateur durant une période plus longue, positionnez le thermostat entre 3 et 4.

5 : Pour congeler des aliments frais. L'appareil fonctionne plus longtemps. Une fois les aliments congelés, revenez à la position précédente.

BOUTON DE CONGELATION RAPIDE

Remarque : l'emplacement de ce bouton n'est pas le même sur le modèle 345 I et le modèle 265 I.

O : Position Arrêt.

1 : Position MARCHÉ. Pour congeler les aliments frais ou lorsque le voyant ROUGE s'allume. L'appareil fonctionne plus longtemps. Une fois les aliments congelés (ou le voyant rouge éteint), revenez à la position précédente.

Remarque : Ne laissez pas l'appareil trop longtemps en position "1". Vous réaliserez ainsi des économies.



CONTROL DE SUPER
CONGELACION para 265 I.

• **Remarque :** la température ambiante, la température des aliments placés dans le congélateur et la fréquence d'ouverture de la porte peuvent modifier la température interne du congélateur. Si nécessaire, modifiez le réglage du thermostat.

PANNEAU D'AFFICHAGE

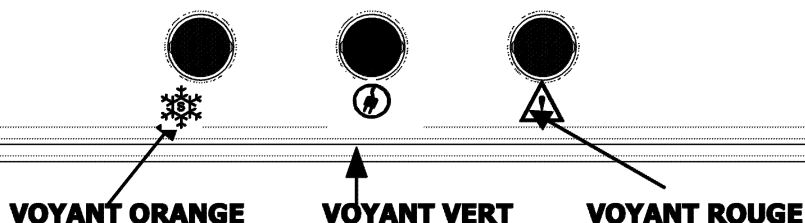

VOYANT ORANGE : Lorsque la fonction "Congélation rapide" est activée (le bouton de congélation rapide est réglé en position 1), le voyant orange s'allume.

VOYANT VERT : Lorsque l'appareil est branché sur l'alimentation secteur, le voyant vert du panneau d'affichage s'allume automatiquement.

VOYANT ROUGE : Lorsque le compartiment congélateur n'est pas suffisamment froid, le voyant rouge s'allume. Réglez le bouton de congélation rapide en position 1 jusqu'à ce que le voyant rouge s'éteigne. Une fois la température adéquate rétablie, réglez le bouton en position "0".

Mise en marche de l'appareil

Une fois l'appareil connecté à l'alimentation secteur, vérifiez que le voyant vert s'allume. Puis, tournez le bouton de réglage du thermostat sur la position "5" (position max.) et réglez le bouton de congélation rapide sur MARCHE jusqu'à ce que le voyant rouge s'éteigne (Remarque : pour obtenir la température interne idéale, réglez le bouton de réglage du thermostat entre 2 et 4).

- Lors de la première mise sous tension, l'appareil doit fonctionner en continu durant 24 heures pour atteindre un niveau de refroidissement satisfaisant.
- Durant cette période, évitez d'ouvrir la porte trop souvent et de placer trop d'aliments sur les étagères.
- Si l'appareil est mis hors tension ou débranché, attendez au moins 5 minutes avant de le remettre en marche afin de ne pas endommager le compresseur.

Indicateur de température

Pour vous aider au bon réglage de votre appareil nous avons équipé votre réfrigérateur d'un indicateur de température, celui-ci étant placé dans la zone la plus froide.

Pour la bonne conservation des denrées dans votre réfrigérateur et notamment dans la zone la plus froide, veillez à ce que sur l'indicateur de température le logo « OK » apparaisse. Si « OK » n'apparaît pas, La température est mal réglée.

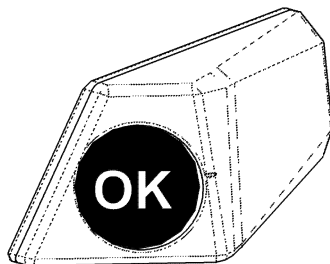

L'indication « OK » apparaissant en noir, celui-ci est difficilement visible si l'indicateur de température est mal éclairé. La bonne lecture de celui-ci est facilitée s'il est correctement éclairé.

A chaque modification du dispositif de réglage de température, attendez la stabilisation de la température à l'intérieur de l'appareil avant de procéder si nécessaire, à un nouveau réglage. Ne modifiez la position du dispositif de réglage de température que progressivement et attendez au moins 12 heures avant de procéder à une nouvelle vérification et à une éventuelle modification.

NOTA : Après chargement de l'appareil de denrées fraîches ou après ouvertures répétées (ou ouverture prolongée) de la porte il est normal que l'inscription « OK » n'apparaisse pas dans l'indicateur de réglage de température. Si l'évaporateur du compartiment réfrigérateur (paroi du fond de l'appareil) se couvre anormalement de givre (appareil trop chargé, température ambiante élevée, ouvertures fréquentes de la porte), réglez le dispositif de réglage de température sur une position inférieure jusqu'à obtenir de nouveau des périodes d'arrêt du compresseur.

Emplacement des denrées

Zone la plus froide

Vous obtiendrez une meilleure conservation de vos aliments si vous les placez dans la zone de froid convenant le mieux à leur nature. La zone la plus froide se situe juste au-dessus de bac à légumes.



Le symbole ci-contre indique l'emplacement de zone la plus froide de votre réfrigérateur

La zone la plus froide du compartiment réfrigérateur est délimitée par les autocollants collés sur le côté gauche de la paroi.

La limite supérieure de la zone la plus froide est indiquée par la base inférieure de l'autocollant (pointe de Flèche). La clayette supérieure de la zone la plus froide doit être au même niveau que la pointe de la Flèche. La Zone la plus Froide se situe en dessous de ce niveau.

Ces clayettes étant amovibles, veillez à ce qu'elles soient toujours au même niveau que ces limites de zone décrites sur les autocollants, afin de garantir les températures dans cette zone.

Chaque type d'aliment a une température de conservation idéale et donc un emplacement précis à respecter.

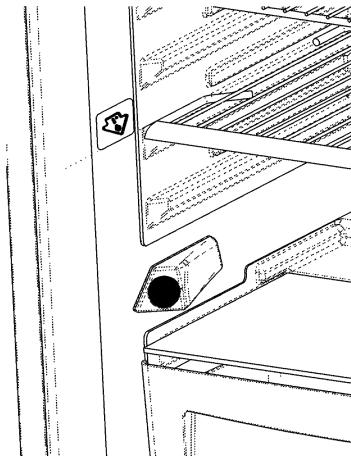

Emplacements	Produits
Clayettes supérieures	Aliments cuits, entremets et toutes denrées à consommer assez rapidement.
Zone la plus froide	Viande, volaille, gibier et poissons crus. Temps maximum de conservation : 1 à 2 jours. Fruits frais, charcuterie.
Bac à légumes	Légumes frais, fruits.
Contre-porte	Les balconnets recevront, en bas les bouteilles puis en remontant, les produits de faible volume et d'emploi courant (yaourts, crème fraîche,..). Le beurre, les fromages cuits et les œufs trouveront leur place dans les casiers appropriés.

Accessoires

Porte-œufs spéciaux :(*)

- La conception spéciale des porte-œufs vous permet de les emboîter en les faisant coulisser pour adapter leur longueur en fonction du nombre d'œufs à ranger. Vous obtenez ainsi une surface d'utilisation optimale.

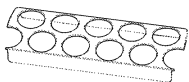

FIGURE 1

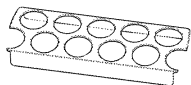

FIGURE 2

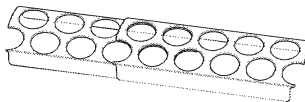
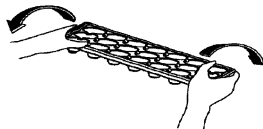
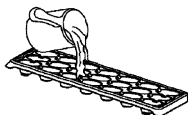

FIGURE 3

Position max. pour 14 œufs Position moy. pour 9 à 13 œufs Position moy. pour 7 œufs

Bac à glaçons

- Remplissez le bac à glaçons d'eau et placez-le dans le compartiment réfrigérateur.
- Une fois les glaçons formés, tordez-le bac comme indiqué ci-dessous pour les extraire.



Porte-bouteilles (*)

- Utilisez le porte-bouteilles pour éviter que les bouteilles glissent ou tombent. Vous éviterez également de faire du bruit lors de l'ouverture et de la fermeture de la porte.

(*)UNIQUEMENT SUR CERTAINS MODELES

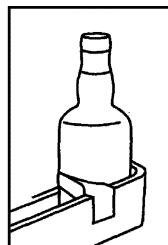

PARTIE 3 RANGEMENT DES ALIMENTS

Compartiment réfrigérateur

- Pour réduire l'humidité et par conséquent le givre, ne placez jamais de liquides dans des récipients non fermés au réfrigérateur. Le givre s'accumule généralement dans les parties les plus froides de l'évaporateur, ce qui nécessite un dégivrage plus fréquent.
- Ne placez jamais d'aliments chauds au réfrigérateur. Laissez-les refroidir à température ambiante, puis rangez-les de manière à assurer la circulation de l'air dans le compartiment réfrigérateur.
- Rien ne doit toucher la paroi du fond. Du givre pourrait se former ou des emballages pourraient y rester collés. Evitez d'ouvrir trop fréquemment la porte du réfrigérateur.
- La viande et le poisson nettoyé que vous y placez (emballés ou entourés de films alimentaires) doivent être consommés dans un délai de 1 à 2 jours.
- Rangez les fruits et légumes dans le bac à légumes sans les emballer.

Compartiment congélateur

- Le congélateur permet de conserver des aliments congelés ou surgelés pendant de longues périodes ou de fabriquer des glaçons.
- Les aliments frais ou chauds à congeler ne doivent pas être placés sur les étagères de la porte du congélateur. Seuls des aliments surgelés peuvent y être placés.
- Ne placez pas d'aliments frais ou chauds à proximité d'aliments surgelés. Cela pourrait les décongeler.
- Lorsque vous congelez des aliments frais (c'est-à-dire de la viande, du poisson ou des préparations), séparez-les en plusieurs parts que vous utiliserez ensuite une par une.
- **Pour stocker les aliments surgelés** : suivez toujours les instructions indiquées sur les emballages de produits surgelés. Si aucune information n'est fournie, ne conservez pas les aliments plus de 3 mois après leur date d'achat.
- **Lorsque vous achetez des aliments surgelés**, assurez-vous qu'ils ont été conservés à des températures adéquates et que l'emballage est intact.
- Les aliments surgelés doivent être transportés dans des emballages appropriés afin de maintenir la qualité de la nourriture, puis placés au congélateur le plus rapidement possible.
- Si l'emballage d'un aliment surgelé vous semble humide et anormalement gonflé, cela signifie probablement qu'il n'a pas été conservé à une température adéquate et que son contenu est altéré.
- **La durée de vie des produits surgelés** dépend de la température du compartiment, du réglage du thermostat, de la fréquence d'ouverture de la porte, du type d'aliment et de la durée nécessaire au transport de la nourriture depuis le magasin jusque chez vous. Suivez toujours les instructions indiquées sur l'emballage et ne dépassez jamais la durée de conservation indiquée.
- Le compartiment de congélation rapide permet de congeler rapidement les plats faits maison (et toutes sortes d'aliments) car il bénéficie d'une plus grande puissance de congélation. Le compartiment de congélation rapide se situe au milieu du congélateur (voir la page 1).
- **ATTENTION** : Le compartiment à glaçon est strictement réservé à cet effet NE JAMAIS ENTREPOSER D'ALIMENT.

PARTIE 4 NETTOYAGE ET ENTRETIEN

- **Débranchez l'appareil avant de le nettoyer.**
- Ne lavez pas l'extérieur du réfrigérateur à grande eau.
- Nettoyez régulièrement les compartiments réfrigérateur et congélateur avec du bicarbonate de soude dilué dans de l'eau tiède.
- Lavez les accessoires séparément avec de l'eau savonneuse. Ne les lavez pas dans le lave-vaisselle.
- N'utilisez pas de produits abrasifs ni de détergents. Après le lavage, rincez à l'eau claire et séchez soigneusement. Séchez-vous les mains avant de rebrancher l'appareil une fois le nettoyage terminé.
- Il est conseillé de nettoyer le condensateur (situé à l'arrière) avec un balai une fois par an pour économiser l'énergie et augmenter la productivité de l'appareil.

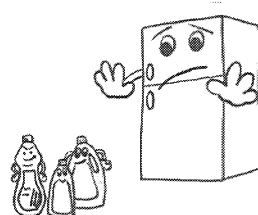
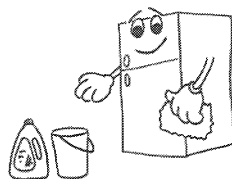
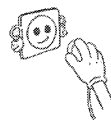

LE CORDON D'ALIMENTATION DOIT ETRE DEBRANCHE.

Dégivrage du compartiment réfrigérateur

- Le dégivrage s'effectue automatiquement lorsque l'appareil est en fonctionnement. L'eau de dégivrage est recueillie dans le bac d'évaporation et s'évapore automatiquement.
- Le bac d'évaporation et l'orifice d'évacuation (situé derrière le bac à légumes du réfrigérateur) doivent être nettoyés régulièrement pour éviter que l'eau ne s'accumule dans le bas du réfrigérateur.

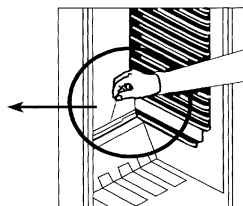
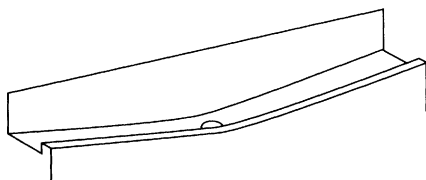

Dégivrage du compartiment congélateur

- Le givre recouvrant les étagères du compartiment congélateur doit être retiré régulièrement.
- N'utilisez pas d'objets métalliques tranchants pour retirer le givre du compartiment congélateur.** Vous pourriez percer le circuit de réfrigération et causer des dommages irréparables dans l'appareil. Utilisez le grattoir en plastique fourni.
- Lorsqu'il y a plus de 5 mm de givre sur les étagères, vous devez procéder au dégivrage.
- Avant le dégivrage, placez les aliments surgelés dans un endroit frais après les avoir emballés dans des feuilles de papier journal pour maintenir leur température le plus longtemps possible.
- Cet appareil est équipé d'un système de vidange spécial.
 - 1-Retirez le bac inférieur du compartiment congélateur et ouvrez le ***couverture du système de vidange*** (A) situé à l'arrière du bac (figure-1).
 - 2- Retirez la ***bonde de vidange*** (B) située sous le compartiment congélateur (figure-2).
 - 3- Placez le couvercle du ***système de vidange*** (A) sous la ***bonde de vidange*** (B) (figure-3).
 - 4- Videz l'eau collectée dans le bac.

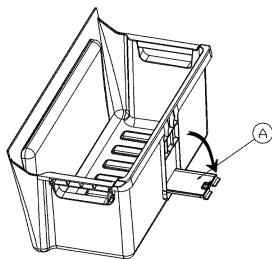

FIGURE -1-

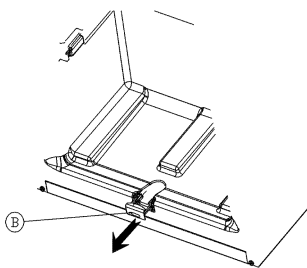

FIGURE -2-

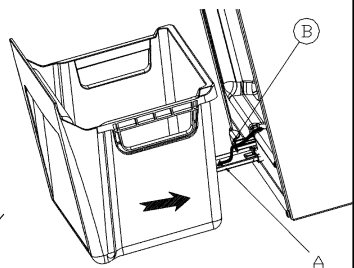
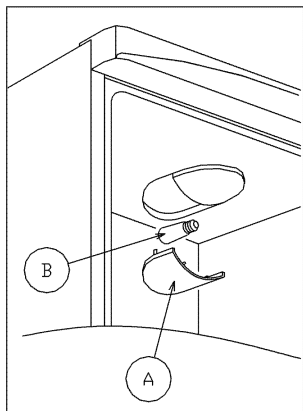

FIGURE -3-

- Pour accélérer le processus de dégivrage, placez un ou plusieurs récipients d'eau chaude dans le compartiment congélateur.
- Séchez l'intérieur du compartiment avec une éponge ou un chiffon propre.
- Une fois l'appareil dégivré, remplacez les aliments dans le congélateur et consommez-les le plus rapidement possible.

Remplacement de l'ampoule du réfrigérateur



1. Débranchez l'appareil de la prise secteur.
2. Appuyez sur les crochets de part et d'autre de la protection de l'ampoule (A) pour la retirer.
3. Remplacez l'ampoule (B) par une nouvelle de 15 W maximum.
4. Remplacez la protection, puis rebranchez l'appareil.

PARTIE 5

TRANSPORT ET DEPLACEMENT

Changement du sens d'ouverture de la porte

Si vous souhaitez changer le sens d'ouverture de la porte, contactez le service après-vente local.

Transport et déplacement

- Si nécessaire, conservez les cartons et le polystyrène d'emballage d'origine.
- Au cours du transport, l'appareil doit être maintenu fermé au moyen d'une large bande de tissu ou d'une corde robuste. Respectez rigoureusement les règles de transport inscrites sur le carton d'emballage.
- Avant tout transport ou déplacement, retirez les objets amovibles (étagères, bac à légumes, etc.) ou fixez-les à l'aide de ruban adhésif pour éviter qu'ils ne s'entrechoquent.

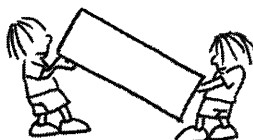

PARTIE 6 AVANT D'APPELER LE SERVICE APRES VENTE

Si votre réfrigérateur ne fonctionne pas normalement, il peut s'agir d'un problème mineur. Vérifiez donc les points suivants avant de faire appel à un électricien afin d'économiser du temps et de l'argent.

Votre réfrigérateur ne fonctionne pas.

Vérifiez les points suivants :

- L'appareil est-il alimenté (voyant vert allumé) ?
- Le commutateur principal de l'habitation est-il activé ?
- Le bouton de réglage du thermostat est peut-être positionné sur « 0 ».
- La tension de la prise peut être insuffisante. Pour vous en assurer, branchez un autre appareil, dont vous êtes sûr qu'il fonctionne, sur cette prise.

Les performances de votre réfrigérateur sont médiocres (voyant rouge allumé).

Vérifiez les points suivants :

- L'appareil est peut-être surchargé.
- Le thermostat est en position "1" (dans ce cas, réglez-le sur une valeur adéquate).
- Les portes sont-elles correctement fermées ?
- De la poussière s'est peut-être accumulée sur le condensateur.
- L'espace à l'arrière et sur les côtés de l'appareil est peut-être insuffisant.

L'appareil est bruyant.

Le gaz réfrigérant qui circule dans le réfrigérateur peut émettre un léger bruit (bruit de bulles) même lorsque le compresseur n'est pas en activité. Ce bruit est parfaitement normal. Toutefois, si vous entendez d'autres bruits, vérifiez les points suivants :

- L'appareil est-il à niveau ?
- L'arrière de l'appareil est-il en contact avec un objet ou un mur ?
- Les accessoires vibrent peut-être à l'intérieur du réfrigérateur.

Si vous trouvez de l'eau dans le bas du réfrigérateur, vérifiez le point suivant :

- L'orifice d'évacuation de l'eau de dégivrage est peut-être bouché. Dans ce cas, débouchez-le à l'aide de la tige du bouchon.

Recommandations

- **Si l'appareil reste inactif durant une longue période** (par exemple, durant les vacances d'été), débranchez-le et nettoyez-le, puis laissez la porte ouverte pour éviter la formation de moisissure et d'odeurs désagréables.
- Pour arrêter complètement l'appareil, débranchez-le de la prise secteur (lors du nettoyage ou lorsque les portes sont laissées ouvertes).

PARTIE 7 ELEMENTS ET COMPARTMENTS DE L'APPAREIL

- | | |
|---|--|
| 1) PANNEAU D'AFFICHAGE | 13) COMPARTIMENT A AROMATES (*) |
| 2) REGLAGE DU THERMOSTAT | 14) ETAGERE INFERIEURE |
| 3) ETAGERE DU REFRIGERATEUR | 15) PORTE-BOUTEILLES (*) |
| 4) AMPOULE ET PROTECTION DU
REFRIGERATEUR | 16) BAC A GLAÇONS |
| 5) COMMUTATEUR DE L'AMPOULE | 17) COMPARTIMENT DU BAC A GLAÇONS |
| 6) COMPARTIMENT A VIANDE (*) | 18) COUVERCLE DU COMPARTIMENT
CONGELATEUR |
| 7) ETAGERE DU BAC A LEGUMES | 19) BAC DU CONGELATEUR |
| 8) BAC A LEGUMES | 20) BAC INFERIEUR DU CONGELATEUR |
| 9) ETAGERE SUPERIEURE | 21) PIEDS DE MISE A NIVEAU |
| 10) COUVERCLE DE L'ETAGERE
SUPERIEURE (**) | 22) PLAQUE ANTI-CHOCS (*) |
| 11) ETAGERE A OEUFS | 23) BONDE DE VIDANGE |
| 12) PORTE-OEUFs | |

(*) EN OPTION / MODELE 345 UNIQUEMENT

(**) MODELE 265 UNIQUEMENT

- EN PAGE 1 -