

domÉOS

NOTICE D'UTILISATION

Lire attentivement et respecter les consignes de sécurité avant d'utiliser l'appareil.
Conserver cette notice et en aviser les utilisateurs potentiels car elle contient des informations importantes.

LAVE VAISSELLE REF. LV13VE



CORA NON ALIMENTAIRE
77435 MARNE LA VALLEE CEDEX 2 FRANCE

FABRIQUE EN TURQUIE

Mise de la machine sous tension

1 Appuyez sur la touche marche/arrêt

2 Choisissez le programme adapté à votre vaisselle au moyen de la manette de sélection

3 Si vous souhaitez, vous pouvez choisir une option

4 Démarrez le programme en appuyant sur la touche départ/pause

Le témoin lumineux Départ/Pause s'éteint quand le programme se met en route et quand le témoin lumineux Lavage s'allume.

Quand on appuie sur la touche marche/arrêt, le témoin lumineux départ/pause s'allume.

Contrôle du déroulement du programme

Vous pouvez contrôler le déroulement du programme au moyen des indicateurs lumineux de déroulement du cycle situés sur le panneau de commande.

Une fois que vous avez démarré votre lave-vaisselle, les témoins lumineux lavage, rinçage et séchage s'allument en fonction de la position dans le cycle. En position Séchage, votre lave vaisselle restera silencieux pendant 40 à 50 minutes.

Ne pas ouvrir la porte tant que le témoin lumineux Fin n'est pas allumé.

Une fois le programme terminé, le témoin lumineux Fin s'allume.

Modifier un programme

Si vous voulez modifier un programme pendant qu'un programme de lavage est commencé.

Appuyez une fois sur la touche Départ/Pause.

Une fois le programme arrêté, sélectionnez le nouveau programme au moyen de la manette de sélection des programmes.

Démarrez le nouveau programme sélectionné en appuyant de nouveau sur la touche Départ/Pause.

Le nouveau programme démarré reprendra le cycle de l'ancien programme.

Annulation de programme

Si vous souhaitez annuler le programme pour une raison quelle conque :

Restez appuyé sur la touche Départ / Pause pendant 3 secondes.

Suite à cette opération, la lampe de " Fin " commencera à clignoter, la machine évacuera l'eau qui est à l'intérieur pendant environ 30 secondes. Lorsque la lampe de " Fin " s'allumera, le programme sera annulé.

TABLE DES MATIERES	Page
I. SIGNIFICATION DES SYMBOLES	3
II. SPECIFICATIONS TECHNIQUES	5
III. CONSIGNES DE SECURITE	7
IV. AVANT LA PREMIERE UTILISATION	13
V. INSTALLATION	13
VI. UTILISATION	19
VII. CHARGEMENT DU LAVE VAISSELLE	22
VIII. REGLAGES	25
IX. DESCRIPTION	28
X. FONCTIONS	29
XI. ENTRETIEN ET NETTOYAGE	33
QUE FAIRE EN CAS DE PANNE	35
CONDITIONS DE GARANTIE/SERVICE APRES VENTE	38

Notice disponible sur le site internet : <http://www.cora.fr> ► S'informer ► Notices produits

I. SIGNIFICATION DES SYMBOLES



Lire le manuel de l'utilisateur :

Lire attentivement et respecter les consignes de sécurité avant d'utiliser l'appareil.

Conserver cette notice et en aviser les utilisateurs potentiels car elle contient des informations importantes.



Instructions de sécurité :

Lire et respecter les instructions pour la sécurité de l'utilisateur.



Protection de classe I :

Appareil muni d'une prise de terre sur laquelle sont connectées les parties métalliques.

Brancher l'appareil à une fiche reliée à la terre.



Collecte sélective des déchets électriques et électroniques :

Cet appareil comporte le symbole DEEE

(Déchet d'Équipement Électrique et

Électronique) signifiant qu'en fin de vie, il ne doit pas être jeté aux déchets ménagers, mais déposé au centre de tri de la localité.

La valorisation des déchets permet de contribuer à préserver l'environnement.

Consommation énergétique

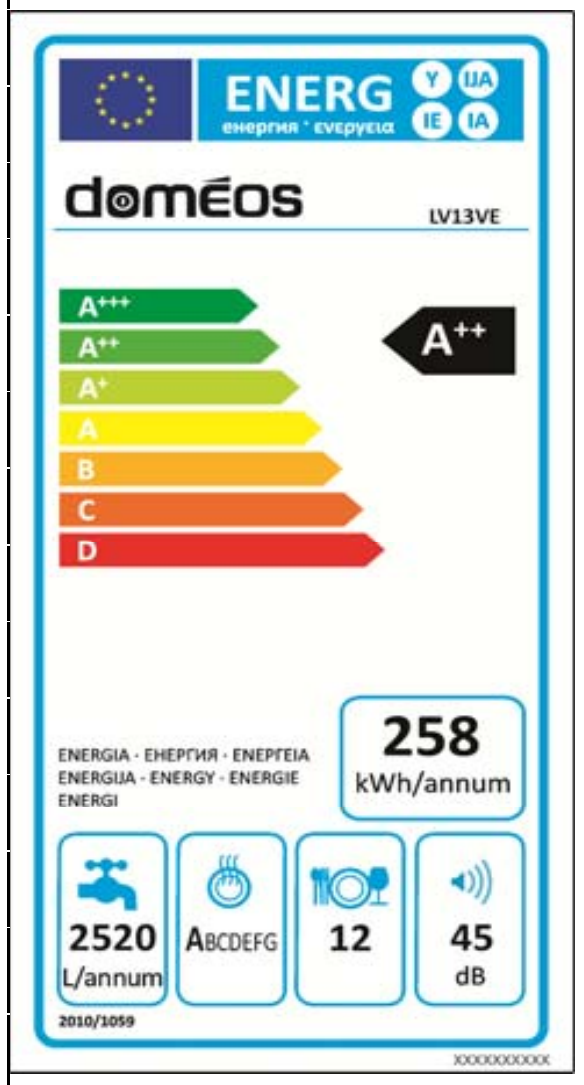

La consommation réelle d'énergie dépend des conditions d'installation et d'utilisation de l'appareil.

II. SPECIFICATIONS TECHNIQUES

Désignation	Lave-vaisselle
Référence	LV13VE
Tension et fréquence	220V-240V / ~ 50Hz
Poids	46 kg
Capacité maximale	12 couverts
Classe d'efficacité énergétique	A++
Dimensions (LxHxP)	598x850x598 mm
Hauteur (sans plan de travail)	820 mm
Puissance totale	1900 W
Puissance de chauffage	1800 W
Type d'installation	Pose libre
Puissance de la pompe de lavage	100 W
Puissance de la pompe de vidange	30 W
Pression au robinet d'arrivée d'eau	0.03 MPa(0.3bar) – 1 MPa(10bar)
Emission acoustique dB(A)	45 dB(A)

La consommation réelle d'énergie dépend des conditions d'installation et d'utilisation de l'appareil.

FICHE PRODUIT

Marque déposée du fournisseur	DOMEOS
Modèle du fournisseur	LV13VE
Capacité du lave-vaisselle (nombre de couverts)	12
Classe d'efficacité énergétique	A++
Consommation d'énergie annuelle en kWh (cEA) (cycle 280) *	258
Consommation d'énergie (Et) (kWh par cycle)	0,90
Consommation d'électricité en mode Arrêt (W) (Po)	0,50
Consommation d'électricité en mode Laissé sur Marche (W) (Po)	1,00
Consommation d'eau annuelle en litres (cEA) (cycle 280)**	2520
Classe d'efficacité de séchage ***	A
Nom du programme standard****	Eco 50°C
Durée du programme pour le cycle standard (min)	164
Emission acoustique dans l'air dB(A)	45

* Consommation d'énergie : **258 kWh par an**, sur la base de 280 cycles de lavage standard, en utilisant un remplissage d'eau froide et la consommation en mode faible. *(la consommation énergétique réelle dépend des conditions d'utilisation de l'appareil.)*

** Consommation d'eau : **2520 litres par an** sur la base de 280 cycles de lavage standard. *(La consommation réelle d'eau dépend des conditions d'utilisation de l'appareil)*

**** Le programme "Eco 50°C" est le programme standard.

Il correspond au cycle de lavage standard auquel se rapportent les informations qui figurent sur l'étiquette et sur la fiche.

Il convient au lavage d'une vaisselle normalement sale et constitue le programme le plus efficace en terme de consommation combinées d'énergie et d'eau.



III. CONSIGNES DE SECURITE

AVERTISSEMENTS SELON LES NORMES

7.12

NF EN 60335-1:2012

Cet appareil peut être utilisé par des enfants âgés d'au moins 8 ans et par des personnes ayant des capacités physiques, sensorielles ou mentales réduites ou dénuées d'expérience ou de connaissance, s'ils (si elles) sont correctement surveillé(e)s ou si des instructions relatives à l'utilisation de l'appareil en toute sécurité leur ont été données et si les risques encourus ont été appréhendés.

Les enfants ne doivent pas jouer avec l'appareil.

Le nettoyage et l'entretien par l'utilisateur ne doivent pas être effectués par des enfants sans surveillance.

MISE EN GARDE : Maintenir dégagées les ouvertures de ventilation dans l'enceinte de l'appareil ou dans la structure d'encastrement.

7.12.5

NF EN 60335-1:2012

Si le câble d'alimentation est endommagé, il doit être remplacé par le fabricant, son service après-vente ou des personnes de qualification similaire afin d'éviter un danger.

AVERTISSEMENTS SELON LES NORMES

NF EN 60335-2-5:2003 7.12

- Nombre maximal de couverts : Ce lave-vaisselle a été conçu pour une capacité maximale de 12 couverts.
- Il convient que la porte ne soit pas laissée en position ouverte dans la mesure où cela pourrait présenter un danger de basculement.
- MISE EN GARDE : Les couteaux et les autres ustensiles pointus doivent être placés dans le panier pointe vers le bas ou en position horizontale.

NF EN 60335-2-5:2003 7.12.1

- L'appareil doit être raccordé au réseau de distribution d'eau en utilisant les ensemble de raccordement neufs fournis avec l'appareil, il convient de ne pas réutiliser des ensemble de raccordement usagés.
- Les ouvertures ne doivent pas être obstruées par un tapis.
- N'ouvrez la porte de la machine en aucune circonstance pendant le fonctionnement.

Cet appareil est destiné à être utilisé dans des applications domestiques et analogues telles que :

- les coins cuisines réservés au personnel des magasins, bureaux et autres environnements professionnels ;
- les fermes ;
- l'utilisation par les clients des hôtels, motels et autres environnements à caractère résidentiel ;
- les environnements de type chambres d'hôtes ;
- la restauration et autres applications similaires hormis la vente au détail.

Ne pas utiliser l'appareil s'il a chuté, s'il présente des dommages apparents (câble, prise de courant, fuites...) ou s'il présente des défauts de fonctionnement.

Du fait du danger d'explosion, ne placer aucun dissolvant ou solvant dans la machine.

AVERTISSEMENTS DE SECURITE

GENERALITES

- Vérifier que la machine ou son emballage est exempt de tout dommage.
- Ne pas utiliser l'appareil s'il a chuté, s'il présente des dommages apparents (câble, prise de courant, fuites...) ou s'il présente des défauts de fonctionnement.
- Ne pas démonter l'appareil : le faire examiner par un service après-vente agréé.
- Ces avertissements sont donnés pour la sécurité de l'utilisateur et celle d'autrui. Lire attentivement avant d'installer et d'utiliser l'appareil. Conserver cette notice avec l'appareil pour toute nouvelle consultation. Si l'appareil doit être transféré à un nouvel utilisateur, joindre la notice avec l'appareil pour l'informer.
- Cet appareil est destiné à un usage domestique exclusivement. Ne pas utiliser à des fins commerciales ou industrielles ou pour d'autre but que celui pour lequel il a été conçu.
- Débrancher la prise de courant avant de procéder au nettoyage.
- **Cet appareil n'est pas destiné à être mis en fonctionnement au moyen d'une minuterie extérieure ou par un système de commande à distance séparé ou tout autre dispositif qui met l'appareil sous tension automatiquement.**

INSTALLATION DE LA MACHINE

- Avant l'installation, vérifier que la machine est débranchée.
- Installer la machine dans un endroit adéquat et plat, sans risque pour la sécurité.
- Vérifier que la machine ne repose pas sur le câble d'alimentation. Maintenir les ouvertures de ventilation dégagées dans l'enceinte de l'appareil ou dans la structure d'encastrement.
- Dérouler complètement le câble d'alimentation avant de le brancher. Ne pas tirer sur le cordon électrique pour débrancher ou déplacer l'appareil.
- La prise doit rester accessible une fois la machine installée.
- Vérifier que les branchements électriques correspondent aux valeurs indiquées sur la plaque signalétique.
- Brancher l'appareil à une prise de courant protégée contre les surcharges électriques (fusible).
- Ne pas brancher l'appareil sur une prise multiple ou une rallonge électrique.

USAGE QUOTIDIEN

- Ne pas dépasser la capacité de chargement de la machine.
- N'utiliser que pour des articles lavables en machine.
- Vérifier que les objets en plastique résistent à la chaleur avant de les laver en machine, sous peine d'annulation de la garantie (rayure ou de toute formation de rouille sur la paroi interne de la machine causées par des mouvements de panier).
- Retirer les résidus d'aliments avant de mettre la vaisselle dans la machine.
- Mettre la machine en marche après l'avoir entièrement chargée.
- Installer les articles creux tels que les bols, verres et pots avec l'ouverture orientée vers le bas.
- Il est conseillé de ne pas surcharger la machine et de ne pas y installer de la vaisselle de nature différente de celle indiquée.
- Choisir le programme de lavage adapté au type de vaisselle et en fonction de son degré de salissure.
- N'utiliser le programme de trempage que si nécessaire.
- Éviter le surdosage de détergents, de sel régénérant et de liquide de rinçage.
- Ne pas introduire d'autres produits que ceux spécialement conçus pour le lave-vaisselle dans le conduit de détergent et de produit de lavage, sous peine d'annulation de la garantie.
- Un dispositif de sécurité met la machine à l'arrêt en cas d'ouverture de la porte.

NE PAS LAVER EN MACHINE :

- Cendres de cigarettes, restes de bougie, cirage, substances chimiques, matériaux à base d'alliages ferreux.
- Fourchettes, cuillères et couteaux à manche de bois, de corne ou d'ivoire ou incrusté de nacre, objets collés, peinture, articles maculés de produits chimiques, abrasifs, acides ou basiques.
 - Objets de plastique ne résistant pas à la chaleur, récipients de cuivre ou étamés.
- Objets d'aluminium et d'argent (ils peuvent se décolorer ou se ternir).
- Certains verres fragiles, porcelaines ornées de motifs décoratifs imprimés, qui s'estompent même après le 1^{er} lavage, certains articles de cristal, qui perdent leur transparence avec le temps, couverts collés (ne résistant pas à la chaleur), verres de cristal au plomb 25-30%, planches à découper, articles fabriqués avec de la fibre synthétique.

SECURITE DES ENFANTS

- Ne pas monter, ne pas s'asseoir ni placer de charge sur la porte ouverte car l'appareil pourrait se renverser.
- Tenir les enfants à l'écart de la machine lorsqu'elle est ouverte : elle peut contenir des résidus de substances de nettoyage.
- Pour éviter de possibles accidents, ne pas laisser la porte du lave-vaisselle ouverte.
- Tenir les détergents et produits de rinçage hors de portée des enfants
- Tenir les emballages de l'appareil hors de portée des enfants.

EN CAS DE DYSFONCTIONNEMENT

- Tout défaut de fonctionnement de la machine doit impérativement être réparé par une personne qualifiée. Toute réparation effectuée par une personne autre qu'un technicien de service après-vente agréé entraînera l'annulation de la garantie.
- Avant d'effectuer toute réparation sur la machine, prendre soin de la débrancher du réseau électrique. Couper les fusibles ou débrancher la machine. Prendre soin de fermer l'arrivée d'eau.

IV. AVANT LA PREMIERE UTILISATION

A la livraison de la machine :

- Vérifier que la machine ou son emballage est exempt de tout dommage. Ne pas mettre en marche un appareil endommagé, de quelque manière que ce soit. Contacter un centre d'entretien agréé.
- Mettre au rebut les matériaux d'emballage conformément aux règles applicables.
- Avant de faire fonctionner l'appareil, lire attentivement cette notice d'installation et d'utilisation.

V. INSTALLATION

Zone d'installation

- Choisir un lieu dégagé pour charger et décharger facilement la vaisselle.
- La machine pouvant atteindre de s températures élevées, il est d éconseillé de l'installer à côté d'un réfrigérateur.
- Ne pas installer l'appareil dans un lieu où la température ambiante peut descendre sous 0°C.
- Si l'appareil se trouve dans un endroit où le risque de gel existe :
Vider complètement l'eau restée d ans la machin e après s chaq ue utilisation.
Fermer le robinet d'arrivée d'eau, débrancher le tuyau d'arrivée d'eau et placer les 2 tuyaux au sol (arrivée d'eau et vidange) pour évacuer le maximum d'eau.
Puis retirer le filtre intérieur et éliminer l'eau résiduelle avec une éponge.
- Avant de positionner l'appareil, respecter les avertissements indiqués sur celui-ci.
- Placer l'appareil à proximité d'une arrivée et évacuation d'eau.
- Installer l'appareil de manière à ne pas modifier l es raccords une fois ceux-ci effectués.
- Ne pas saisir l'appareil par la porte ou par le panneau de commande pour le déplacer.
- Prendre soin de laisser un espace suffisant autour de l'appareil, pour pouvoir le déplacer plus facilement d'avant en arrière en cas de nettoyage.
- Ne pas coincer les tuyaux d'arrivée d'eau et de vidange en installant l'appareil.
- Ne pas coincer le câble électrique sous l'appareil.
- Ajuster les pieds réglables en les tournant de manière à stabiliser le niveau de l'appareil. Le bon positionnement de l'appareil est essentiel pour la bonne ouverture / fermeture de la porte.
- Si la porte ne se ferme pas correctement, vérifier que l'appareil est de niveau et stable sur le sol ; dans le cas contraire, ajuster les pieds réglables.

Raccordement en eau

- Vérifier que l'installation de plomberie intérieure convient à l'installation d'un lave-vaisselle.
- Il est recommandé d'installer un filtre à l'entrée du domicile, de manière à éviter qu'une contamination éventuellement transportée dans le réseau d'eau (sable, argile, rouille, etc.) ou dans l'installation de plomberie intérieure cause tout dommage à l'appareil, et pour prévenir tout désagrément tel que le jaunissement de la vaisselle ou la formation de dépôts après le lavage.

Connexion au tuyau d'arrivée d'eau

- **Ne pas utiliser le tuyau d'arrivée d'eau de l'ancienne machine.**
- Utiliser le tuyau neuf fourni avec la nouvelle machine.
- Avant de raccorder le tuyau d'arrivée d'eau neuf ou longtemps inutilisé à la machine, faire couler de l'eau dans celui-ci durant quelques minutes.
- Raccorder manuellement le tuyau d'arrivée d'eau directement au robinet mural d'arrivée. La pression au robinet doit être :
 - minimum : 0,03 Mpa
 - maximum : 1 Mpa
- Si la pression d'eau est supérieure à 1 Mpa, installer un dispositif réducteur de pression entre le robinet et le tuyau.
- Une fois les raccords effectués, ouvrir le robinet à fond et vérifier l'étanchéité.
- Pour la sécurité de l'appareil, toujours fermer le robinet d'arrivée d'eau après la fin de chaque programme.

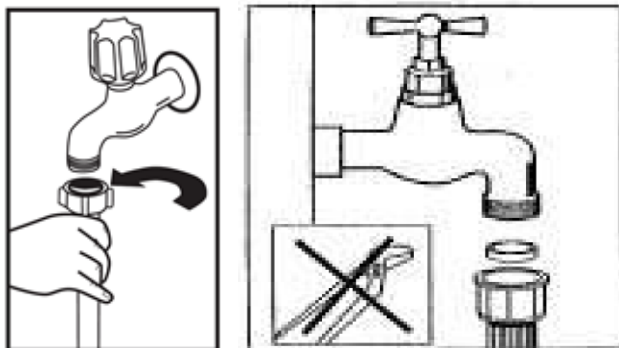

Système Aquastop : Certains modèles utilisent un système Aquastop.
Si l'appareil est équipé de ce système, il y a présence de courant électrique avec une tension dangereuse. Ne pas couper l'embout Aquastop et veiller à ce qu'il ne soit pas plié ou tordu.

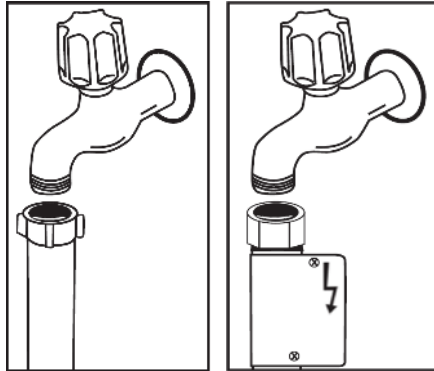

Connexion au tuyau de vidange

- Raccorder le tuyau de vidange, soit directement à une vidange fixe, soit au raccord spécial sous l'évier.
- Au moyen d'un tuyau coudé spécial (si disponible), la machine peut vidanger directement dans l'évier en accrochant le tuyau coudé au bord de l'évier. Installer ce raccordement à au moins 50 cm et au plus 110 cm du niveau du sol.
- Dans le cas d'une vidange fixe, ne pas plonger le bout du tuyau à l'intérieur de la vidange (risque de syphonage), il est impératif que le bout du tuyau dépasse le coude de maximum 3 cm, comme indiqué ci-dessous :

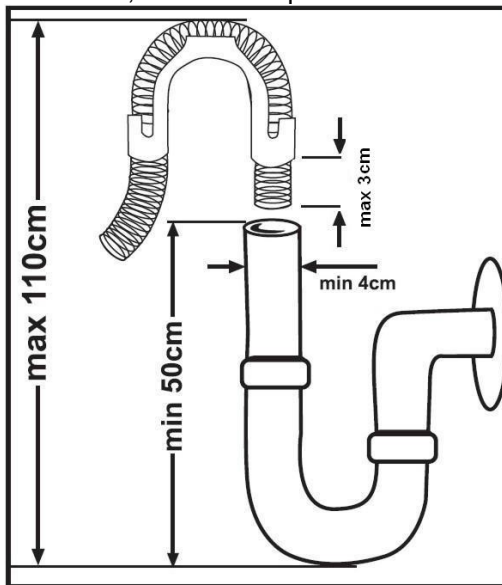

Avertissement : Ne pas modifier la longueur du tuyau de vidange, car l'appareil ne pourra pas vidanger correctement, et sous peine de dégager toute responsabilité du fabricant.

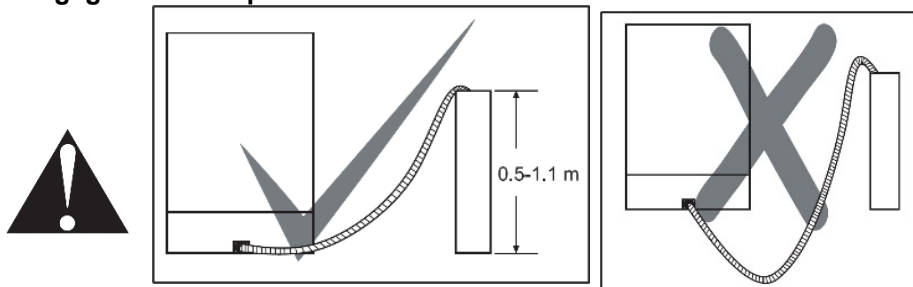

Raccordement électrique

- La prise avec terre de l'appareil doit être raccordée à une prise avec mise à la terre murale dont la tension et l'intensité correspondent aux valeurs selon les normes en vigueur. Si le lieu d'installation ne comporte pas de liaison à la terre, faire réaliser ce type d'installation par un électricien qualifié. En cas d'utilisation sans mise à la terre, le fabricant dégagera toute responsabilité pour toute perte d'usage ou tout dommage qui pourrait se produire.
- Intensité du fusible intérieur : 10-16 A.
- L'appareil est configuré pour fonctionner en 220-240V. Si le lieu d'installation est alimenté en 110V, intercaler un transformateur 110/220V – 3000W.
- L'appareil doit être débranché pendant l'installation.
- En courant basse tension, l'efficacité de l'appareil est inférieure.
- Utiliser la prise isolée fournie avec l'appareil.
- Pour des raisons de sécurité, débrancher la prise quand le programme est terminé.
- Débrancher l'appareil par la prise. Ne pas tirer le câble électrique.

Installation sous un plan de travail

- Conserver un espace suffisant sous le plan de travail, notamment pour l'installation électrique et la plomberie. (fig. 1).
- Si l'espace est suffisant, retirer le plan supérieur comme ci dessous (fig. 2) :
 - retirer les vis de maintien situées à l'arrière de l'appareil. Pousser ensuite le panneau 1 cm vers l'arrière et le soulever.
- Régler les pieds de l'appareil en fonction de la pente du sol et du niveau. (fig.3)

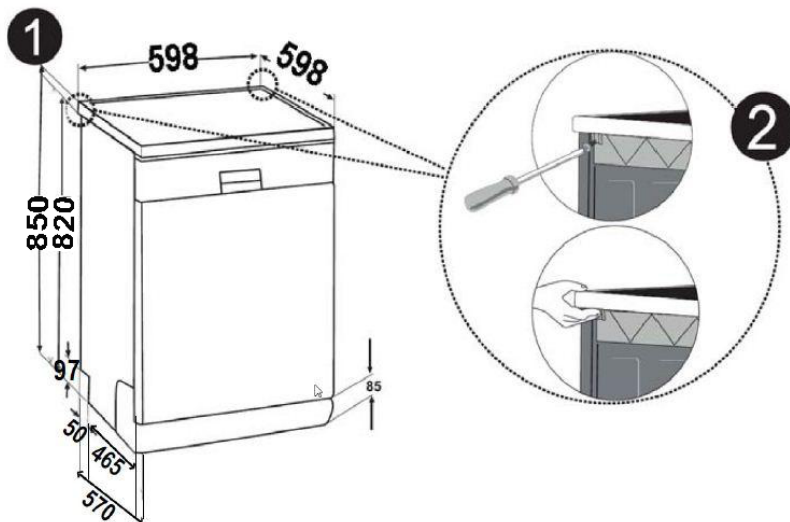

Attention : Le support vertical de la machine doit être stable afin d'éviter tout déséquilibre.

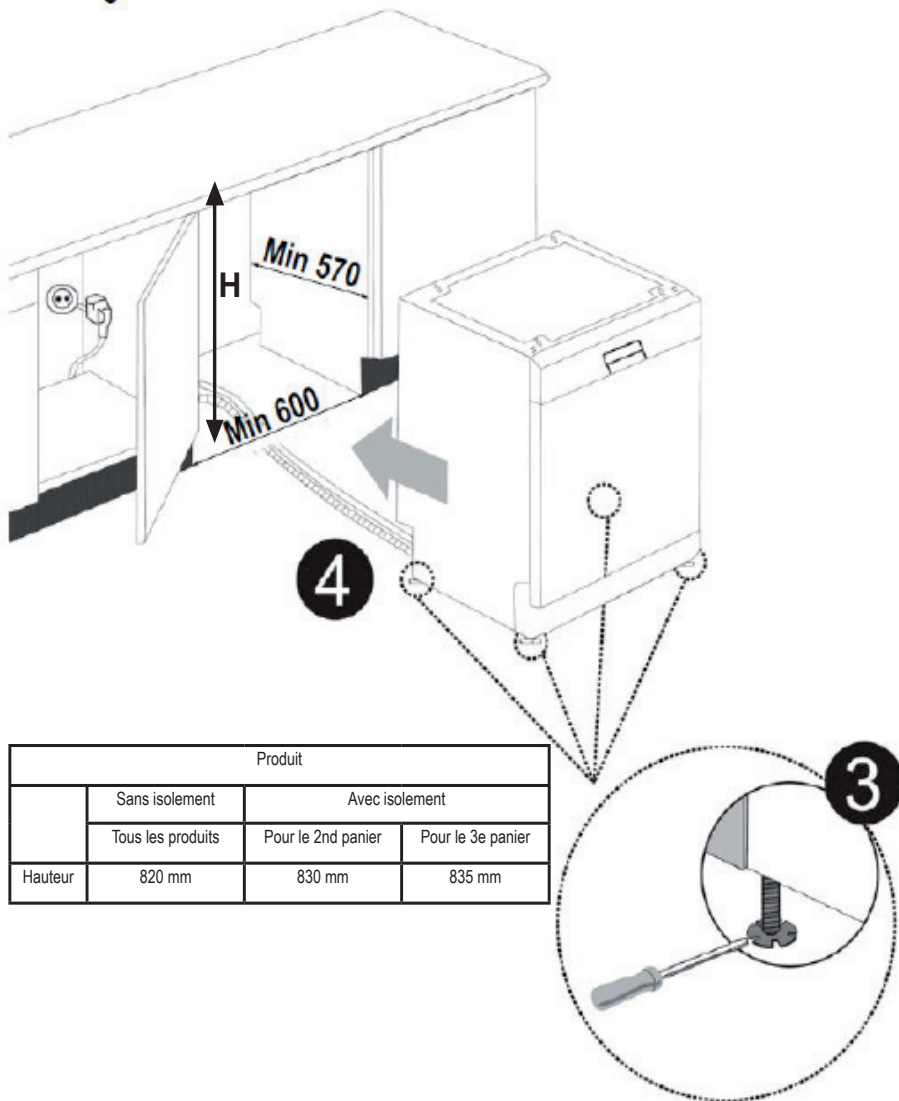

VI. UTILISATION

Détergent

- Utiliser un détergent adapté pour lave-vaisselle domestique.
- Verser le détergent dans le compartiment avant de démarrer la machine.
- Conserver les détergents dans un endroit frais et sec, hors de portée des enfants car ils peuvent contenir des phosphates et du chlore.
- Utiliser les quantités appropriées afin de préserver l'environnement.
- Ne pas remplir le compartiment à détergent plus que nécessaire, sous peine de rayer les verres et de mal dissoudre le détergent (dépôts sur la vaisselle).

Remplissage du compartiment à détergent

- Pousser le loquet pour ouvrir le compartiment à détergent.
- Mesurer la quantité de détergent grâce aux lignes inscrites dans le compartiment à détergent. Contenance max : 40 cm³ de détergent.
- Verser 25 cm³ de détergent dans le grand compartiment de pré-lavage (b).
- Si le lave-vaisselle est surchargé ou contient des résidus d'aliments secs : versez a 5 cm³ de détergent dans le compartiment de pré-lavage (a).
- Adapter aussi la quantité de détergent selon le degré de saleté de la vaisselle et la dureté de l'eau.
- Puis démarrer la machine.

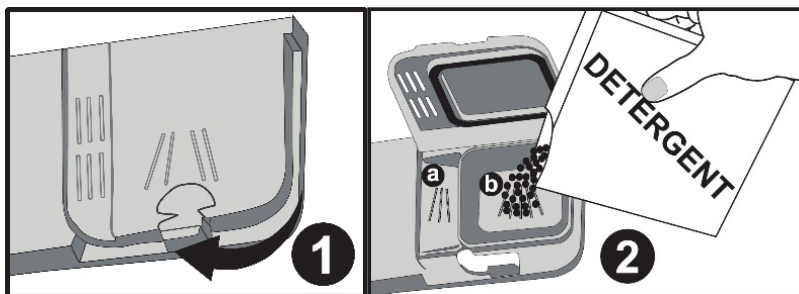

Détergents combinés

- Il existe des détergents combinés : « 2 en 1 », « 3 en 1 », « 5 en 1 » ...
- Les détergents 2 en 1 contiennent du détergent + du sel ou du produit de rinçage. Pour les utiliser, tenir compte des fonctions de la tablette de détergent.
- Les autres détergents en tablette contiennent du détergent + du produit de rinçage + du sel + d'autres propriétés diverses.
- De manière générale, les détergents combinés donnent des résultats appréciables dans certaines conditions d'utilisation uniquement, car ils contiennent du produit de rinçage et/ ou du sel dans des quantités prédéfinies.

En utilisant des détergents combinés :

- **ATTENTION : La garantie de la machine exclut toute réclamation dues à l'utilisation de ces types de détergents.**
- Toujours vérifier les caractéristiques du produit avant de l'utiliser.
- Vérifier que le détergent convient à la dureté de l'eau du réseau.
- Pour les détergents en tablettes, ne jamais les placer dans la cuve du lave-vaisselle ou dans le panier à couverts. Placer toujours les tablettes dans le compartiment du distributeur de détergent.
- Contacter le fabricant du détergent en cas de résultats de lavage inadéquats (dépôts de calcaire sur la vaisselle ou ou humidité).

Usage conseillé : Pour de meilleurs résultats avec des détergents combinés, verser quand même du sel et du produit de rinçage dans la machine et régler la dureté de l'eau et le doseur de produit de rinçage à la position la plus basse.

- Pour les programmes courts, utiliser de préférence des détergents en poudre plutôt que des tablettes. En effet, selon les fabricants, les tablettes se dissolvent différemment en fonction de la température et la durée du cycle de lavage.

Arrêt des détergents combinés

- Remplir les compartiments à sel et à produit de rinçage normalement.
- Régler la dureté de l'eau à la position la plus élevée et faire un lavage à vide.
- Puis régler la dureté de l'eau.
- Puis régler le doseur de produit de rinçage.

Remplissage du compartiment à produit de rinçage et réglage du doseur

- Le produit de rinçage optimise le rinçage et empêche le dépôt de gouttes d'eau blanchâtres, de traces de calcaire et de pellicule blanche.
- Contrairement à une opinion répandue, il ne sert pas uniquement à obtenir une vaisselle plus brillante mais également une vaisselle plus sèche. C'est pourquoi il faut veiller à maintenir une quantité suffisante de produit de rinçage dans le compartiment et à n'utiliser que des produits spécialement conçus pour lave-vaisselle.

Pour verser le produit de rinçage :

- Dévisser le bouchon du compartiment.
- Remplir le compartiment jusqu'à ce que l'indicateur de niveau de produit de rinçage noircisse (2b).
- Revisser le couvercle de manière à faire correspondre les picots.
- Vérifier s'il faut ajouter ou non du produit de rinçage grâce à l'indicateur de niveau situé sur le distributeur de détergent.
- Si l'indicateur est noir, le compartiment contient suffisamment de produit de rinçage. Si l'indicateur est clair, il faut ajouter du produit de rinçage.
- Régler le doseur de produit de rinçage de 1 à 6. (réglage d'usine en position 3).

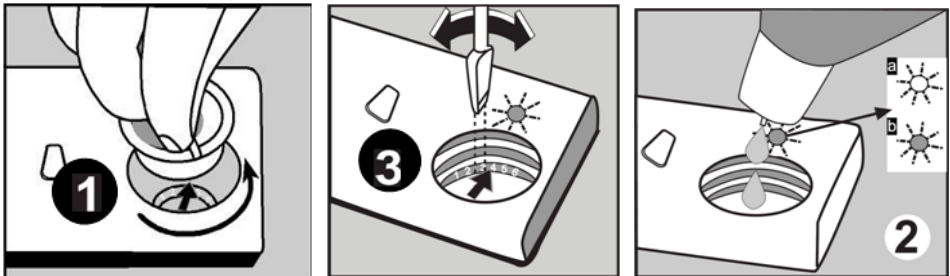

- Utiliser un réglage plus élevé si des taches d'eau se forment sur la vaisselle.
- Utiliser un réglage plus faible s'il reste une tache bleue en l'essuyant à la main.
- **Attention : N'utiliser que des produits de rinçage adaptés à l'usage en machine.** En cas de débordement, les résidus de produit de rinçage créent une grande quantité de mousse et les résultats de lavage s'en trouvent affectés : nettoyer alors l'excédent de produit de rinçage avec un chiffon.

VII. CHARGEMENT DU LAVE VAISSELLE

MISE EN GARDE : Les couteaux et les autres ustensiles pointus doivent être placés dans le panier pointe vers le bas ou en position horizontale.

- En chargeant correctement la vaisselle dans la machine, celle-ci sera optimisée en termes de consommation d'énergie et de performance de lavage et de séchage.
- La machine contient deux paniers de chargement :
 - panier inférieur pour les ustensiles ronds et profonds tels que les pots à poignées longues, couvercles, assiettes, casseroles, couverts.
 - panier supérieur pour lessoucoupes, assiettes à dessert, bols, tasses, verres.
- **Incliner les verres à pied contre le bord du panier, les grilles mobiles, ou la grille de maintien des verres et non pas contre les autres ustensiles. Ne pas incliner les verres hauts les uns contre les autres ; ils ne seront pas stables et pourront être endommagés.**
- Installer de préférence les objets fins et étroits dans les parties médianes des paniers.
- Placer les cuillères parmi les autres couverts pour les empêcher de se coller les unes aux autres. Pour un meilleur résultat, utiliser la grille à couverts.
- **Attention : Veiller à ce que les couverts n'empêchent pas la rotation des bras de lavage inférieur et supérieur.**

Grilles mobiles

- Le panier supérieur comporte deux grilles mobiles :
 - position ouverte : tasses.
 - position fermée : verres hauts.
- Ces grilles mobiles peuvent être utilisées pour y placer latéralement les fourchettes, cuillères et couteaux longs.

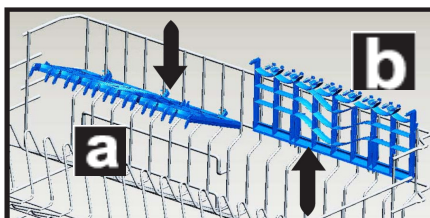

Exemples de chargements :

Panier supérieur

Mauvais chargement :

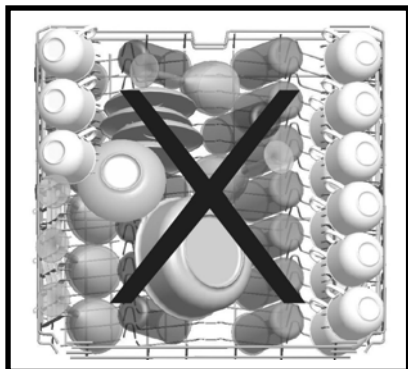

Bon chargement :

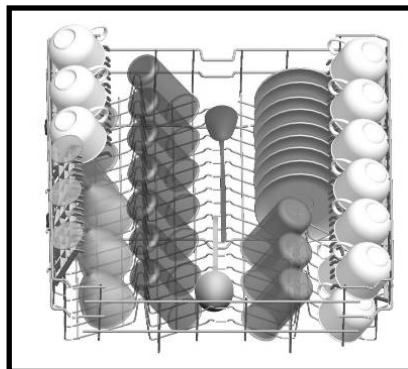

Mauvais chargement :

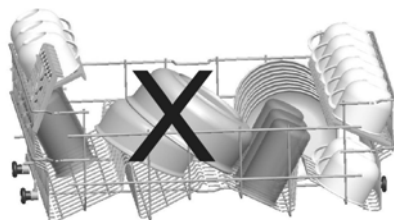

Panier inférieur

Mauvais chargement :

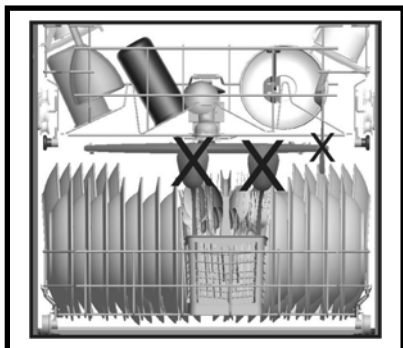

Bon chargement :

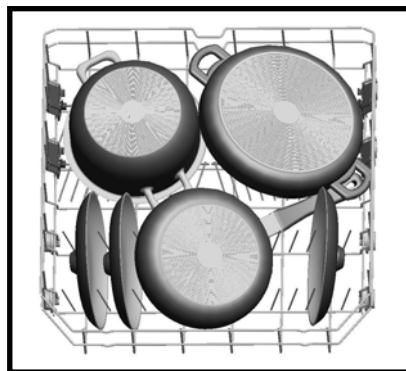
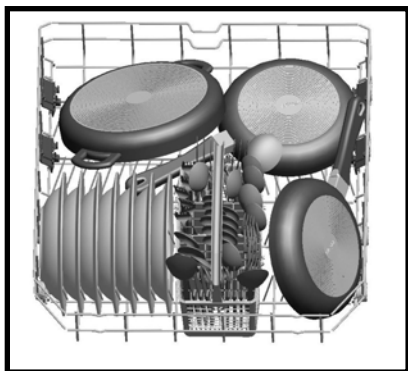

VIII. REGLAGES

Importance de la quantité de calcaire dans l'eau

- Pour un bon résultat, le lave-vaisselle doit fonctionner avec de l'eau moins calcaire (eau adoucie). A défaut, des résidus de calcaire blancs se déposeront sur la vaisselle et à l'intérieur de la machine, ce qui affectera la performance de lavage et de rinçage de la machine et le brillant de la vaisselle.
- Quand l'eau traverse l'adoucisseur, elle est débarrassée des ions responsables de sa dureté et atteint le degré de douceur désiré pour obtenir le meilleur résultat de lavage. Selon le degré de dureté de l'eau, ces ions s'accumulent rapidement à l'intérieur de l'adoucisseur. Il faut donc régénérer le système adoucisseur avec du sel pour lave-vaisselle pour qu'il fonctionne aussi bien au cours du lavage suivant.

Chargement du sel dans le réservoir de l'adoucisseur d'eau

- Utiliser du sel spécifique pour adoucisseur de lave-vaisselle.
- Retirer d'abord le panier inférieur, puis dévisser le bouchon en le tournant dans le sens inverse des aiguilles d'une montre.
- Lors de la première utilisation, remplir le réservoir avec 1 kg de sel à ras bord et compléter avec de l'eau jusqu'au niveau haut du réservoir.
- Utiliser l'entonnoir pour faciliter le remplissage du sel (si livré avec l'appareil).
- Nettoyer le filetage et revisser le bouchon.
- Retirer impérativement le sel tombé à côté du réservoir, sur le fond inox.
- Si aucun lavage n'est prévu immédiatement après le remplissage du sel, mettre en marche un programme court de lavage avec l'appareil vide afin d'éviter d'en dommager l'intérieur de l'appareil (corrosion) en raison du débordement de sel. Ainsi, le surplus de sel sera immédiatement nettoyé avec une opération de lavage.

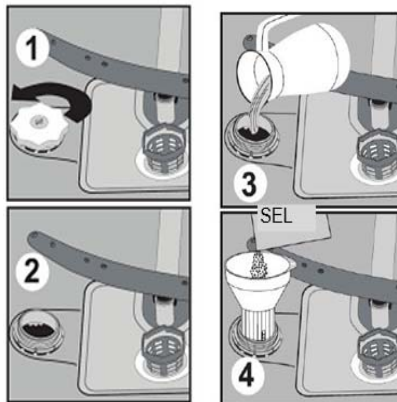

- Pour utiliser du sel en tablette dans le réservoir, ne pas remplir entièrement. Utiliser de préférence du sel en grains ou en poudre. Ne jamais utiliser du sel de table dans l'appareil, sous risque d'altérer la fonction de l'adoucisseur.
- Remplir à nouveau le réservoir de sel quand le témoin indicateur de sel du panneau de commande s'allume.

Bande test de contrôle de la dureté de l'eau

- L'efficacité de lavage de l'appareil dépend du degré de dureté de l'eau de robinet. Pour cette raison, l'appareil est équipé d'un système qui réduit la dureté de l'eau entrante. L'efficacité du lavage augmentera avec un bon réglage du système. Pour connaître le niveau de dureté de l'eau dans la région, contacter le fournisseur d'eau du lieu de résidence. Ou bien faire le test avec la bande test de contrôle (si livré avec l'appareil). Ce contrôle permettra de modifier le réglage de l'adoucisseur.
- Ouvrir la bandelette de contrôle.
- Faire couler l'eau du robinet pendant 1 min.
- Plonger la bandelette de contrôle dans l'eau pendant 1 sec.
- Retirer la bandelette de contrôle et l'égoutter.
- Attendre 1 min.
- Observer le résultat pour régler l'appareil en fonction du degré de dureté de l'eau constaté.

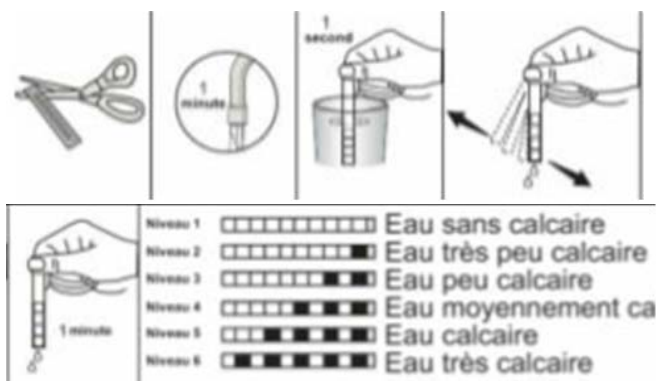

Réglage de l'adoucisseur

- Régler l'adoucisseur d'eau en fonction du degré de dureté de l'eau du robinet :



- L'appareil étant à l'arrêt, maintenir pressée la touche de sélection de programme (1) et presser la touche Marche/Arrêt (2) pour mettre l'appareil sous tension.
- Maintenir pressée la touche de sélection de programme (1) jusqu'à ce que « SL » disparaisse de l'écran.
- Lorsque « SL » a disparu de l'écran, relâcher la touche de sélection de programme (1).
- La dureté d'eau peut être ajustée en pressant + et – sur l'affichage, selon le tableau ci dessous.
- Presser la touche Marche/Arrêt (2) pour mémoriser le réglage. L'appareil affichera alors le dernier réglage de dureté sélectionné.

Tableau de réglages en fonction de la dureté de l'eau

Niveau de dureté de l'eau	Dureté allemande (dH)	Dureté française (dF)	Dureté britannique (dE)	Indicateur du niveau de dureté
1	0-5	0-9	0-6	L1 s'affiche.
2	6-11	10-20	7-14	L2 s'affiche.
3	12-17	21-30	15-21	L3 s'affiche.
4	18-22	31-40	22-28	L4 s'affiche.
5	23-31	41-55	29-39	L5 s'affiche.
6	32-50	56-90	40-63	L6 s'affiche.

IX. DESCRIPTION

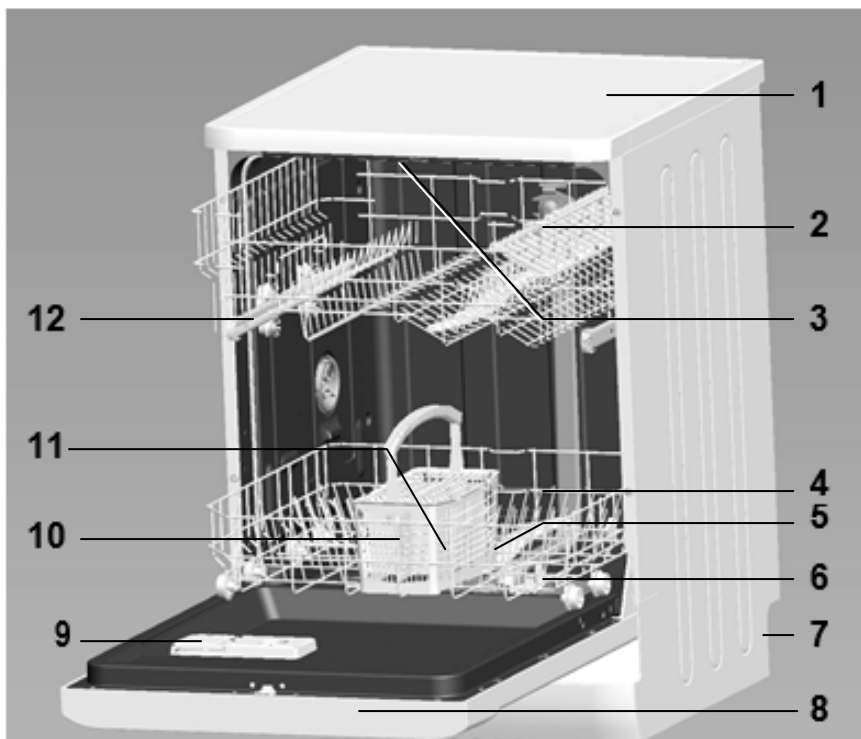

- 1. Plan de travail
- 2. Panier supérieur avec grilles mobiles
- 3. Bras de lavage supérieur
- 4. Panier inférieur
- 5. Bras de lavage inférieur
- 6. Filtres

- 7. Plaque signalétique
- 8. Panneau de commande
- 9. Distributeur de produits de lavage et de rinçage
- 10. Panier à couverts
- 11. Bac à sel
- 12. Verrou de sécurité du panier supérieur



13

- 13. **Système de séchage actif**
(permet un meilleur séchage de la vaisselle)

X. FONCTIONS

PANNEAU DE COMMANDE

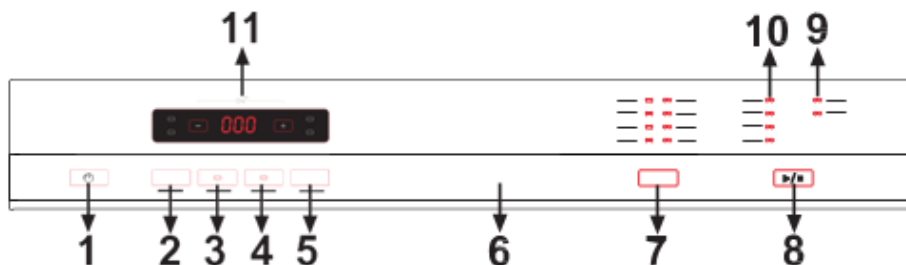

1.) Touche Marche/Arrêt

Presser Marche/Arrêt pour allumer/éteindre l'appareil : le témoin lumineux situé sur la touche Départ/ Pause s'allume.

2.) Touche Rinçage / Séchage supplémentaire

Ajouter les fonctions de rinçage ou de séchage supplémentaire au programme sélectionné grâce à ce bouton.

Une fois la fonction de rinçage sélectionnée, le voyant de rinçage supplémentaire du coin supérieur gauche s'allume. Ainsi, les phases de lavage et de rinçage seront ajoutées au programme sélectionné, pour une vaisselle plus propre et plus éclatante.

Une fois la fonction de séchage supplémentaire sélectionnée, le voyant de séchage à gauche de l'indicateur s'allume, pour une vaisselle encore plus sèche.

3.) Touche Hygiène

Presser cette touche pour une vaisselle nécessitant une propreté impeccable, et obtenir ainsi un lavage plus propre en modifiant la température et les durées de lavage du programme sélectionné.

4.) Touche Tablette détergente

Presser la touche Tablette Détergente lors de l'utilisation de sel, produit de rinçage et autres produits aux fonctionnalités supplémentaires.

Remarque : Si une fonctionnalité supplémentaire a été utilisée lors du dernier lavage, cette fonction reste active pour le lavage suivant.

Pour annuler cette fonction, presser à nouveau la même touche de la fonction, le voyant lumineux s'éteint alors pour cette fonction.

5.) Touche 1/2 : demi-charge

La fonction Ecowash permet de choisir 3 modes de lavages différents :

- panier inférieur seul, panier supérieur seul ou bien les deux ensemble.
- Pour une petite quantité de vaisselle, activer la fonction demi-charge en supplément de certains programmes.
- Pour de la vaisselle dans les deux paniers : choisir la position où les deux voyants sont allumés en pressant la touche 1/2.
- Pour de la vaisselle dans le panier supérieur uniquement : choisir la position du voyant lumineux supérieur en pressant la touche 1/2. Ainsi la machine ne lavera que le panier supérieur.
- Pour de la vaisselle dans le panier inférieur uniquement : choisir la position où seul le voyant lumineux du bas est allumé en appuyant sur la touche 1/2. Ainsi la machine ne lavera que le panier inférieur.
- La fonction demi-charge permet de réaliser des économies en eau, en énergie et en temps. Installer la vaisselle sans distinction d'emplacement et utiliser moins de détergent que pour l'usage normal.

6.) Poignée de la porte

Pour ouvrir ou fermer la machine, utiliser la poignée de la porte.

7.) Touche Sélection de programme

Choisir le programme de lavage adapté à la vaisselle grâce à la touche de sélection de programme.

8.) Touche Marche/Arrêt

Presser Marche/Arrêt : le programme sélectionné au préalable démarre et le voyant lumineux de lavage s'allume.

Lorsque le programme commence, le bouton Marche/Arrêt s'éteint. Celui-ci clignote lors des arrêts (temps de Pause), lorsque le voyant de lavage est allumé.

9.) Témoin lumineux du niveau de sel régénérant

Témoin de sel allumé : Remplir le compartiment du sel.

Témoin de liquide de rinçage allumé : Remplir le compartiment du liquide de rinçage.

10.) Témoin lumineux de déroulement des programmes

Surveiller le déroulement du programme grâce aux témoins :

- Lavage
- Rinçage
- Séchage
- Fin

11.) Indicateur de temps restant

L'indicateur affiche la durée des programmes et le temps restant du programme en cours.

Il est possible de différer le départ d'un programme en pressant les touches + et – de l'afficheur digital.

Pour différer le démarrage de 1 à 24 heures : sélectionner le délai souhaité, puis presser le bouton départ/pause pour valider : le délai clignote 1 fois sur l'afficheur digital.

Verrouillage enfants : Pour activer le verrouillage enfants, presser simultanément durant 3 secondes les touches + et – sur l'indicateur de temps restant : "CL" apparaît durant 2 secondes sur l'indicateur de temps restant.

Pour désactiver le verrouillage enfants, presser à nouveau simultanément durant 3 secondes : « CL » clignote deux fois pour confirmer.

EXPLICATION DES PROGRAMMES

Consommation des programmes

Nom du programme	Prelavage	Automatique Sensible	Automatique Normal	Automatique Dense	Rapide 30 min.	Eco	Super 55 min.	Quotidien
Température de lavage		30-50° C	50-60° C	60-70° C	40° C	50° C	65° C	60° C
Type de repas	Vivres, café, lait, thé	En déterminant le niveau de saleté de la vaisselle, règle de manœuvre automatique la température de l'eau de lavage et sa quantité ainsi que la durée de lavage			Café, lait, thé, viandes frites, légumes ravyent	Café, lait, thé, viandes frites, légumes ravyent	Soupes, sauces, pâtes, œufs, plat, pommes de terre et plats au four, plats	Café, lait, thé, viandes frites, légumes ravyent
Niveau de saleté	-	Faible	Elevé	Elevé	Faible	Moyen	Moyen	Moyen
Quantité de produit	A**	B	A+B	A+B	B	A+B	A+B	A+B
A : 5 cm3 B : 25 cm3 / 15 cm3								

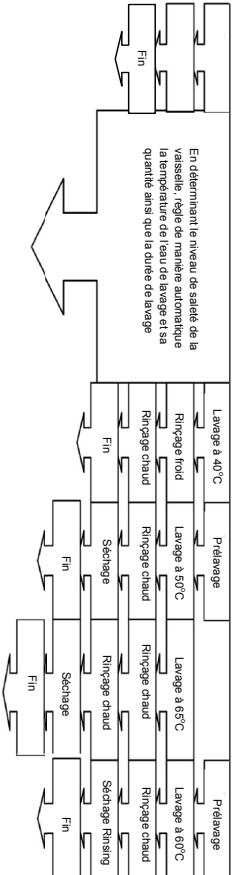

Durée des programmes (min.)	18	64- 92	100- 121	111- 178	30	164	50	94
Consommation en électricité (KWh)	0.45	0.08- 0.99	1.13- 1.46	1.30- 1.95	0.88	0.90	1.31	1.38
Consommation en eau (litres)	7.7	10.6- 17.7	10.9- 18.5	12.3- 24.6	10.9	9.0	10.7	14.4

Lors de l'utilisation de l'option 1/2 dent, les consommations des programmes sont liées que suit :

Programme + 1/2d dent	Prelavage	Automatique Sensible 30-60°C	Automatique normal 50-70°C	Dense 60-70°C	Rapide 30 min. 40°C	Economique	Super 55 min. 60°C	Quotidien 60°C
Durée du programme (min.)	18	62- 80	74- 101	113- 158	30	152	50	82
Consommation en électricité (KWh)	0.45	0.77- 0.98	1.10- 1.43	1.27- 1.92	0.88	0.88	1.31	1.35
Consommation en eau (litres)	7.7	9.9- 13.7	10.5- 14.3	11.3- 19.9	10.9	9.0	10.7	11.1

** Seul un détergent en poudre doit être utilisé pour un cycle pré-lavage

Attention : dans les programmes courts il n'y a pas de phase de séchage.

Les valeurs déclarées ci-dessus sont des valeurs obtenues selon des normes pertinentes dans des conditions de laboratoire. Ces valeurs sont susceptibles de varier selon les conditions d'utilisation du produit et du milieu (température d'arrivée de l'eau, pression de l'eau, tension du réseau, température ambiante).

XI. ENTRETIEN ET NETTOYAGE

Nettoyage de l'intérieur

- Le nettoyage régulier de la machine prolonge sa durée de vie.
- De la graisse et du calcaire peuvent s'accumuler dans la cuve.

Dans ce cas :

- Remplir le compartiment à détergent - sans vaisselle dans la machine.
- Sélectionner un programme à haute température et mettre la machine en route. Si cette procédure se révèle insuffisante, utiliser des produits de nettoyage spéciaux disponibles sur le marché. (Produits de nettoyage spécial lave-vaisselle).

Nettoyage des joints de porte

- Pour nettoyer tous résidus accumulés dans les joints de porte, essuyer les joints régulièrement avec un chiffon humide.

Nettoyage de la machine

- Nettoyer les filtres après chaque lavage et les bras de lavage au moins une fois par semaine. Pour cela débarrasser la machine et fermer le robinet d'arrivée d'eau avant de commencer le nettoyage. Ne pas utiliser de produit abrasif. Essuyer avec un produit doux et un chiffon humide.

Nettoyage des Filtres

- Vérifier la présence de résidus accumulés dans le filtre et le microfiltre.
- Retirer les filtres et les nettoyer soigneusement à l'eau claire.

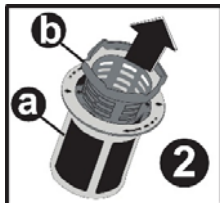

a : Microfiltre extérieur

b : Filtre à déchets intérieur

c : Filtre tamis métal ou plastique

- Pour extraire le groupe filtrant : tourner dans le sens des aiguilles d'une montre et le soulever :

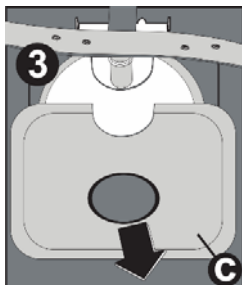

- Retirer le filtre métal ou plastique.
- Séparer ensuite le filtre à déchets et le microfiltre.
- Rincer abondamment à l'eau claire.
- Replacer le filtre à déchet dans le microfiltre en faisant bien correspondre les repères. Fixer le microfiltre sous le filtre métal ou plastique et tourner dans le sens de la flèche : l'ensemble est verrouillé quand on visualise la flèche sur le microfiltre.

ATTENTION : Ne jamais utiliser le lave-vaisselle sans filtre.

Une installation incorrecte du filtre diminuera l'efficacité de la machine. La propreté des filtres est essentielle au bon fonctionnement de la machine.

Nettoyage du bras de lavage

- Vérifier que les gicleurs des bras de lavage supérieur et inférieur ne sont pas bouchés. En cas d'obstruction, retirer les bras de lavage et les nettoyer à l'eau claire.
- Retirer le bras de lavage supérieur en tournant l'écrou vers la gauche. Veiller à bien serrer l'écrou en réinstallant le bras de lavage supérieur.
- Retirer le bras de lavage inférieur en le tirant vers le haut.



Nettoyage des filtres du tuyau d'arrivée d'eau

- Les filtres du tuyau d'arrivée d'eau empêchent que la machine soit endommagée par toute contamination (sable, argile, rouille, etc.) éventuellement transportée dans le réseau ou l'installation de plomberie intérieure et prévient tous désagréments tels que le jaunissement ou la formation de dépôts après le lavage.
- Vérifier régulièrement les filtres et le tuyau d'arrivée d'eau et les nettoyer si nécessaire.
Pour cela, fermer le robinet et retirer le tuyau. Retirer le filtre du tuyau ainsi que le filtre de l'entrée du lave vaisselle et les nettoyer à l'eau claire. Replacer les filtres dans leurs logements et réinstaller le tuyau.

Après chaque utilisation :

- Maintenir l'intérieur de la machine propre.
- Laisser la porte entrouverte pour empêcher la formation d'odeurs désagréables.

En cas de non utilisation prolongée : Débrancher la machine et couper l'eau.

QUE FAIRE EN CAS DE PANNE

CODE ERREUR	DESCRIPTION DE L'ERREUR	OPERATION
F5	Alimentation en eau inadéquate.	<ul style="list-style-type: none"> • S'assurer que le robinet d'entrée d'eau est entièrement ouvert et qu'il n'y a aucune coupure d'eau. • Fermer le robinet d'entrée d'eau, séparer le tuyau d'entrée d'eau du robinet et nettoyer le filtre à l'extrémité de branchement du tuyau. • Redémarrer la machine, contacter le service d'entretien si l'erreur se reproduit.
F3	Erreur d'entrée d'eau ininterrompue.	<ul style="list-style-type: none"> • Fermer le robinet. • Contacter le service d'entretien.
F2	Impossible d'évacuer l'eau résiduelle contenue dans la machine.	<ul style="list-style-type: none"> • Le tuyau d'évacuation d'eau est obstrué. • Les filtres de la machine peuvent être bouchés. • Eteindre puis rallumer la machine et activer la commande d'annulation du programme. • Si l'erreur persiste, contacter le service d'entretien.
F8	Erreur de chauffage.	<ul style="list-style-type: none"> • Contacter le service d'entretien.
F1	L'alarme est active contre le flux d'eau.	<ul style="list-style-type: none"> • Eteindre la machine et fermer le robinet. • Contacter le service d'entretien.
FE	Carte électronique défectueuse.	<ul style="list-style-type: none"> • Contacter le service d'entretien.
F7	Erreur de surchauffe (la température de la machine est trop élevée).	<ul style="list-style-type: none"> • Contacter le service d'entretien.
F9	Erreur concernant la position du diviseur.	<ul style="list-style-type: none"> • Contacter le service d'entretien.
F6	Capteur de chauffage défectueux.	<ul style="list-style-type: none"> • Contacter le service d'entretien.

AUTRES SYMPTOMES

- **L'un des témoins lumineux de déroulement du cycle s'allume et le témoin lumineux Départ/Pause s'allume et s'éteint :**
 - Si la porte est ouverte, fermer celle-ci.
- **Le programme ne démarre pas :**
 - Vérifier que la prise de courant est branchée.
 - Vérifier les fusibles de l'installation.
 - Vérifier que le robinet d'arrivée d'eau est ouvert.
 - Vérifier que la porte de l'appareil est fermée.
 - Vérifier que l'appareil est éteint en pressant le bouton Marche/Arrêt.
 - Vérifier que les filtres d'arrivée d'eau et les filtres de la machine ne sont pas bouchés.
- **Les témoins lumineux Lavage et Fin clignotent sans interruption :**
 - L'alarme antidébordement est active.
 - Fermer le robinet et contacter le Service après vente.
- **Les témoins lumineux de déroulement du cycle ne s'éteignent pas après une opération de lavage :**
 - Presser la touche Marche Arrêt pour mettre l'appareil hors tension.
- **Résidus de détergent dans le compartiment à détergent :**
 - Le compartiment était humide lors du remplissage du détergeant.
 - Bien vérifier que le compartiment est sec avant de remplir.
- **Il reste de l'eau à l'intérieur de la machine à la fin du programme :**
 - Le tuyau de vidange est bouché ou plié.
 - Les filtres intérieurs sont bouchés.
 - Le programme n'est pas encore terminé.
- **La machine s'arrête pendant une opération de lavage :**
 - Panne de courant.
 - Coupure d'arrivée d'eau.
 - Programme en mode suspendu.
- **Bruits de vaisselle remuée et coups pendant une opération de lavage :**
 - La vaisselle n'est pas installée correctement.
 - Le bras de lavage heurte la vaisselle.

• **Résidus d'aliments sur la vaisselle :**

- La vaisselle est mal installée dans la machine ; l'eau aspergée par les bras de lavage n'atteint pas les endroits mal lavés.
- Le panier est trop chargé.
- La vaisselle se touche.
- Quantité de détergent insuffisante.
- Programme sélectionné inadapté, température pas assez haute.
- Bras de lavage bouché par des résidus d'aliments.
- Filtres intérieurs bouchés.
- Filtres mal positionnés.
- Pompe de vidange bouchée.

• **Présence de taches blanches sur la vaisselle :**

- Quantité de détergent insuffisante.
- Réglage du doseur de produit de rinçage trop faible.
- Absence de sel régénérant malgré le fort degré de dureté de l'eau.
- Réglage de l'adoucisseur trop faible.
- Couvercle du compartiment à sel mal fermé.

• **La vaisselle ne sèche pas :**

- Programme sans séchage sélectionné.
- Réglage du doseur de produit de rinçage trop faible.
- Vaisselle retirée avant la fin du cycle de séchage. Attendre que le témoin lumineux fin soit allumé avant d'ouvrir la porte du lave-vaisselle.

• **Présence de taches de rouille sur la vaisselle :**

- Vaisselle en acier inoxydable de mauvaise qualité.
- Teneur en sel de l'eau de lavage élevée.
- Couvercle du compartiment à sel mal fermé.
- Trop de sel introduit dans la machine au moment du remplissage.
Du sel a débordé dans la cuve.
- Mise à la terre défectueuse.

Appeler le service après vente si le problème persiste après les contrôles ou en cas de tout dysfonctionnement non décrit ci-dessus.



CONDITIONS DE GARANTIE ET SERVICE APRES VENTE

Service Après Vente :

Pour toute information complémentaire, faire réparer l'appareil ou en cas de problème, s'adresser au Service Après Vente du magasin Cora où le produit a été acheté.



Pour en savoir plus :
www.quefairedemesdechets.fr

CORA NON ALIMENTAIRE
1, rue du Chenil
77435 MARNE LA VALLEE CEDEX 2 FRANCE

Durée de disponibilité des pièces détachées fonctionnelles: 6 ans, à partir de la date de fabrication du produit.

52187784 R22