

Selec line

180425 / C1549

® MANUEL D'UTILISATION

Lave vaisselle 45 cm (p.3)

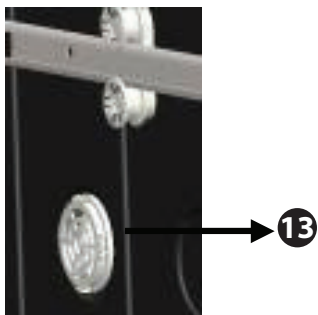
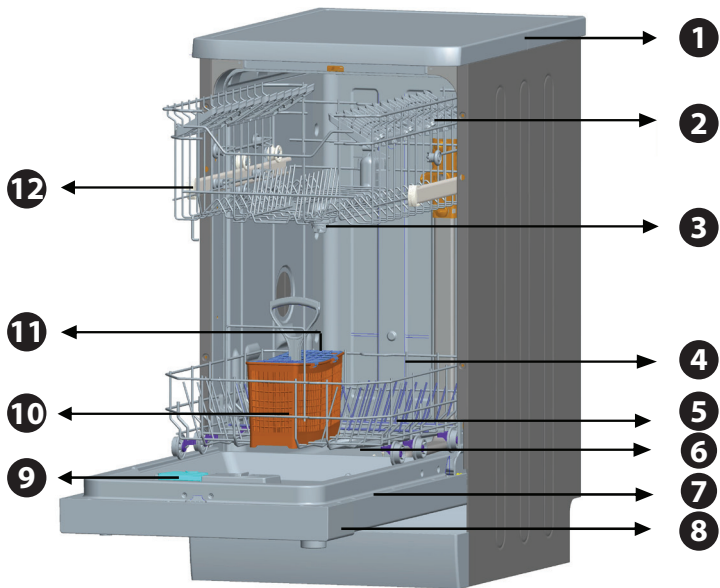

SOMMAIRE :

1/ CONSIGNES DE SÉCURITÉ	P. 3
2/ DESCRIPTION	P. 9
3/ INSTALLATION	P. 11
4/ UTILISATION	P. 14
5/ NETTOYAGE ET ENTRETIEN	P. 22
6/ GARANTIE ET LIMITES DE RESPONSABILITÉ	P. 27

FR

1/ CONSIGNES DE SÉCURITÉ

Avant d'utiliser cet appareil électrique, lisez attentivement les instructions ci-dessous et conservez le mode d'emploi pour un usage ultérieur :

1. Cet appareil est exclusivement destiné à un usage domestique. Tout autre usage (professionnel) est exclu.

2. Vérifiez que le lave-vaisselle ou son emballage est exempt de tout dommage. Ne démarrez jamais un appareil lorsqu'il est endommagé de quelque manière ; veuillez contacter le service après-vente agréé.

3. Cet appareil est destiné à un usage domestique et à une utilisation dans des environnements similaires tels que :

- les espaces de cuisine pour le personnel dans les magasins, les bureaux ou autres environnements de travail ;

- les fermes ;
- par les clients dans les hôtels, motels et autres environnements résidentiels ;
- les environnements type chambre d'hôte.

4. Cet appareil peut être utilisé par des enfants âgés d'au moins 8 ans et par des personnes ayant des capacités physiques, sensorielles ou mentales réduites ou dénuées d'expérience ou de connaissance, s'ils (sielles) sont correctement surveillé(e)s ou si des instructions relatives à l'utilisation de l'appareil en toute sécurité leur ont été données et si les risques encourus ont été appréhendés. Les enfants ne doivent pas jouer avec l'appareil. Le nettoyage et l'entretien par l'utilisateur ne doivent pas être effectués par des enfants sans surveillance.

5. Rangez les détergents et produits de rinçage hors de portée des enfants.

6. Tenir les enfants à l'écart du lave-vaisselle lorsqu'il est qu'elle est ouvert: il peut contenir des résidus de substances de nettoyage.

7. Avant de brancher l'appareil à une prise électrique murale, vérifiez que le courant électrique local correspond à celui spécifié sur la plaque de l'appareil. Branchez toujours votre appareil sur une prise reliée à la terre.

8. L'appareil doit être raccordé au réseau de distribution d'eau en utilisant un jeu de tuyaux

neufs et il convient de ne pas réutiliser des jeux de tuyaux usagés.

9. La porte ne doit pas être laissée en position ouverte dans la mesure où cela pourrait présenter un danger de basculement.

10. Si le câble d'alimentation est endommagé, il doit être remplacé par le fabricant, son service après-vente ou des personnes de qualification similaire afin d'éviter un danger.

11. **MISE EN GARDE** : Les couteaux et les autres ustensiles pointus doivent être placés dans le panier pointe vers le bas ou en position horizontale.

12. **ATTENTION** : Pour éviter tout risque de détérioration de l'appareil, transportez-le dans sa position d'utilisation munie de ses cales de transport (selon le modèle). Au déballage de celui-ci, et pour empêcher des risques d'asphyxie et corporels, tenez les matériaux d'emballage hors de portée des enfants.

13. Les instructions concernant l'installation, l'utilisation, le chargement et l'entretien de l'appareil figurent dans les paragraphes « **INSTALLATION** », « **UTILISATION** » et « **NETTOYAGE ET ENTRETIEN** ».

14. Les ouvertures de ventilation ne doivent pas être obstruées par un tapis.

15. Ne montez pas, ne vous asseyez pas ou ne placez pas de charge sur la porte ouverte du lave-vaisselle : il pourrait se renverser.

16. Ne placez jamais dans le distributeur de détergent et de produit de lavage de votre lave-vaisselle d'autres produits que ceux spécialement conçus pour le lave-vaisselle. À défaut, notre société ne saurait être tenue responsable de tout dommage que pourrait subir votre lave-vaisselle. Du fait du danger d'explosion, ne placez aucun dissolvant chimique ou solvant dans le lave-vaisselle.

17. L'eau contenue dans la cuve de lavage du lave-vaisselle n'est pas potable. Ne la buvez pas.

18. A cause, notamment, d'un débordement d'eau chaude possible, n'ouvrez jamais la porte du lave-vaisselle en aucune circonstance pendant le fonctionnement. Un dispositif de sécurité met le lave-vaisselle à l'arrêt en cas d'ouverture de la porte.

19. Après avoir installé le lave-vaisselle sur un emplacement adéquat, faites-le fonctionner à vide lors de la première utilisation.

20. Débranchez le câble d'alimentation du réseau électrique dès que vous cessez de l'utiliser et avant toute opération de nettoyage et de maintenance.

21. La pression d'eau minimale admissible à l'entrée est 0,03 MPa. La pression maximale admissible de l'eau d'alimentation est 1 MPa.

22.  Les équipements électriques et électroniques font l'objet d'une collecte séparée. Ne pas se débarrasser des déchets d'équipements électriques et électroniques avec les déchets municipaux non triés, mais procéder à leur collecte séparée. Des systèmes et des lieux de collecte (centres de tri, déchetterie) sont mis à votre disposition par les collectivités locales et les distributeurs. En confiant votre produit en fin de vie à la filière de recyclage adéquate, vous contribuez à protéger l'environnement ainsi que votre santé.

23. **ATTENTION:** Lors de la mise au rebut de votre appareil, et pour écarter tout risque corporel, mettez hors d'usage ce qui pourrait présenter un danger : coupez le câble d'alimentation au ras de l'appareil. Informez-vous auprès des services de votre commune des endroits autorisés pour la mise au rebut de l'appareil. Démontez la porte pour éviter que des enfants ne restent enfermés à l'intérieur.

24. Un maximum de 10 couverts peut être lavé à la fois.

25. Tout défaut de fonctionnement du lave-vaisselle doit impérativement être réparé par une personne qualifiée. Toute réparation

réalisée par une personne autre qu'un technicien de service après-vente agréé entraînera l'annulation de la garantie.

26. Cet appareil n'est pas destiné à être mis en fonctionnement au moyen d'une minuterie extérieure ou par un système de commande à distance séparé.

27. En ce qui concerne les instructions d'installation de l'appareil et les raccordements électriques, référez-vous au paragraphe « INSTALLATION ».

2/ DESCRIPTION

2.1 Description de l'appareil

1. Plan de travail
2. Panier supérieur avec grilles mobiles
3. Bras de lavage supérieur
4. Panier inférieur
5. Bras de lavage inférieur
6. Filtres
7. Plaque signalétique
8. Panneau de commande
9. Distributeur de produits de lavage et de rinçage
10. Panier à couverts
11. Bac à sel
12. Verrou de sécurité du panier supérieur
13. Système de séchage actif: Ce système permet un meilleur séchage de votre vaisselle.

FR

2.2 Description du bandeau

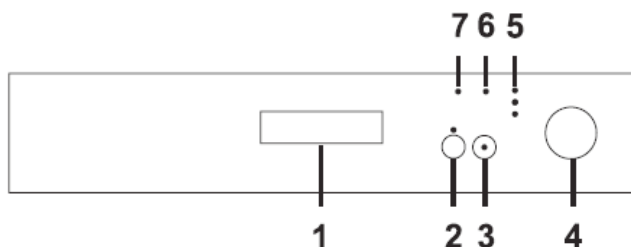
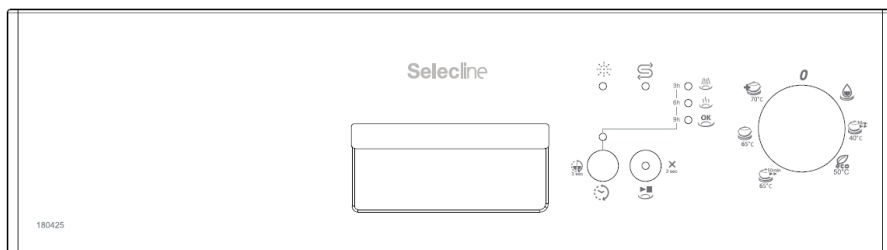

1. Poignée de porte

Servez-vous de la poignée pour ouvrir et fermer la porte de la machine.

2. Bouton de « départ différé » et de « demi-charge »

Grace à l'option « départ différé », vous pouvez différer le départ de votre lave-vaisselle de 3, 6 ou 9 heures. Appuyez sur la touche « départ différé », (2), le témoin lumineux 3h s'allume (5). Pour obtenir l'indication 6h, ou 9h, appuyez à nouveau sur la touche. Quand l'indication 9h apparaît, si vous appuyez à nouveau sur la touche « départ différé », vous annulez l'option Départ différé.

Une fois que vous avez fait votre choix, appuyez sur la touche « départ/pause » (3) pour activer l'option. Si vous souhaitez modifier les délais, appuyez de nouveau

sur « départ/pause » pour désactiver l'option, ajustez le temps souhaité à l'aide du bouton « départ différé ».

Appuyez sur « départ/pause » pour valider votre choix. A partir de ce moment-là, le décompte commence. Une fois les délais écoulés, le programme démarre et le témoin lumineux s'éteint. Si vous appuyez sur la touche « départ différé » quand l'indicateur 9h est allumé, l'indicateur « départ différé » s'éteint. Si vous appuyez alors sur « départ/pause », le programme démarre sans aucun délai. Si vous avez choisi de différer le début du programme, vous pouvez suivre le temps restant par les indicateurs lumineux. Par exemple, si vous sélectionnez 9h, l'indicateur lumineux 9h s'allume. Quand il ne reste plus que 6h, le voyant 6 h s'allumant, et ainsi de suite.

Si vous tournez la manette de sélection de programmes sur 0/Arrêt après avoir activé la fonction départ différé, celle -ci sera annulée (4).

Vous pouvez activer la fonction demi-charge en appuyant sur la touche « demi-charge » (2) pendant 3 secondes.

Le voyant s'allumera lorsque la fonction sera activée.

Appuyez de nouveau pendant 3 secondes sur cette touche pour annuler la fonction. Le voyant s'éteindra quand la fonction sera annulée. Grâce à la fonction demi-charge de votre machine, vous pouvez réduire les durées des programmes que vous avez sélectionnés et réduire notamment la consommation en eau et en énergie en utilisant moins d'électricité et d'eau. (Voir la liste des programmes page 22).

REMARQUE : Si vous avez activé une fonction optionnelle (comme le départ différé ou la demi-charge) pendant le dernier programme de lavage que vous avez utilisé et que vous avez éteint puis rallumé la machine, la fonction que vous avez sélectionnée ne sera pas activée pour le programme de lavage suivant. Si vous souhaitez utiliser cette fonctionnalité avec le programme que vous venez de sélectionner, vous pouvez sélectionner les fonctions de votre choix une nouvelle fois.

3. Bouton Départ/Pause

Lorsque vous appuyez sur le bouton Départ/Pause, le programme sélectionné à l'aide du bouton de sélection de programme démarre et le voyant de lavage s'allume. Lorsque le programme démarre, le voyant Départ/ Pause s'éteint. Vous pouvez appuyer sur la touche Départ/Pause si vous souhaitez interrompre le programme. Dans ce cas, le voyant de la touche Départ/Pause clignotera. Vous pouvez reprendre le programme en appuyant de nouveau sur le bouton Départ/ Pause.

4. Manette de sélection de programme

Cette manette permet de mettre la machine hors tension en position d'arrêt. Dans d'autres positions, la machine est sous tension et vous pouvez sélectionner le programme que vous voulez. (Voir la liste des programmes page 22).

5. Indicateurs du suivi du déroulement des programmes

Vous pouvez suivre le déroulement du programme à l'aide des voyants du programme situés sur le panneau de commandes :

Lavage



Séchage



Fin



6. Indicateur d'avertissement de manque de sel

Afin de vous assurer que la quantité de sel pour l'adoucissement de l'eau dans votre machine est suffisante ou non, contrôlez l'indicateur d'avertissement de manque de sel à l'écran. Remplissez le compartiment de sel lorsque l'indicateur d'avertissement de manque de sel s'allume.

7. Indicateur d'avertissement de manque de produit de rinçage

Lorsque ce témoin s'allume, vous devez remplir le distributeur de liquide de rinçage. Pendant la vaisselle ou lors de l'utilisation d'un détergent 3 en 1, les témoins d'avertissement du niveau de sel et de liquide de rinçage s'éteignent même si les quantités de sel et de liquide de rinçage sont insuffisantes.

Spécifications techniques

Marque commerciale	SELECLINE
Référence	180425
Capacité du lave-vaisselle	10 couverts
Classe d'efficacité énergétique	A+
Consommation annuelle indicative d'énergie (1)	237 kWh/an
(1) Consommation d'énergie de 237 kWh par an, sur la base de 280 cycles de lavage standard avec alimentation en eau froide et de la consommation des modes à faible puissance. La consommation réelle d'énergie dépend des conditions d'utilisation de l'appareil.	
Consommation énergétique (Et) (kWh par cycle)	0,83
Consommation d'énergie en mode Arrêt (W) (Po)	0,05
Consommation d'énergie en mode Laissé sur Marche (W) (Po)	1
Consommation d'eau annuelle en litres (cEA) (cycle 280) (2)	3640
(2) Consommation d'eau de 3640 litres par an, sur la base de 280 cycles de lavage standard. La consommation réelle d'eau dépend des conditions d'utilisation de l'appareil.	
Classe d'efficacité de séchage (3)	A
(3) Classe d'efficacité de séchage sur une échelle allant de G (appareils les moins efficaces) à A (appareils les plus efficaces).	
Nom du programme standard (4)	Eco 50°C

(4) Le programme standard est le cycle de lavage standard auquel se rapportent les informations qui figurent sur l'étiquette énergétique et dans les spécifications techniques. Ce programme convient au lavage d'une vaisselle normalement sale et constitue le programme le plus efficace en termes de consommation combinée d'énergie et d'eau.

Temps de programme pour le cycle standard (min)	172
Dimensions	820x450x598 mm
Bruit dB(A)	49

3/ INSTALLATION

POSITIONNEMENT DE L'APPAREIL

Déballer les matériaux d'emballage comme indiqué et mettez-les au rebut conformément aux règles applicables.

Pour installer votre machine, prenez soin de choisir un endroit où vous pourrez facilement charger et décharger votre vaisselle. N'installez pas votre machine dans un lieu où la température ambiante peut descendre sous 0°C.

Avant de la positionner, sortez la machine de son emballage en respectant les avertissements, apposés sur celui-ci.

Positionnez la machine à proximité d'une arrivée et évacuation d'eau. Vous devez installer votre machine de manière à ne pas modifier les raccords une fois ceux-ci effectués.

Ne saisissez pas la machine par la porte, par le panneau de commande ou par la plinthe en bas à l'avant de la machine pour la déplacer.

Prenez soin de laisser un espace autour de la machine de manière à pouvoir la déplacer facilement d'avant en arrière pendant le nettoyage.

Prenez soin de ne pas coincer les tuyaux d'arrivée d'eau et de vidange en positionnant la machine. En outre, prenez soin de ne pas coincer le câble électrique sous la machine.

Réglez les pieds réglables de la machine de manière à ce qu'elle soit de niveau et bien stable. Le bon positionnement de la machine est essentiel pour une bonne ouverture et fermeture de la porte.

BRANCHEMENT ÉLECTRIQUE

Avertissement ! Pour votre propre sécurité :

N'UTILISEZ PAS DE RALLONGE OU DE FICHE D'ADAPTATION AVEC CET APPAREIL. VOUS NE DEVEZ SOUS AUCUN PRÉTEXTE COUPER OU ENLEVER LA BROCHE DE MISE À LA TERRE DE LA FICHE DU CORDON ÉLECTRIQUE.

Intensité du fusible intérieur : 10-16 A.

Votre machine est configurée pour fonctionner en 220-240 V. Si votre domicile est en 110 V, intercalez un transformateur 110/220 V – 3 000 W. La machine doit être débranchée pendant le positionnement.

Utilisez toujours la prise isolée fournie avec votre machine.

Débranchez toujours votre machine par la prise. Ne tirez jamais sur le câble électrique lui-même.

Avvertissement ! Une mauvaise connexion du conducteur de mise à terre de l'équipement peut entraîner un risque de choc électrique. Consultez un électricien ou un représentant de l'entretien qualifié si vous avez des doutes sur la mise à terre correcte de votre appareil. N'apportez pas de modification à la fiche fournie avec l'appareil. Si elle ne peut pas être insérée dans la prise, faites installer une prise appropriée par un électricien qualifié.

RACCORDEMENT A L'ARRIVEE D'EAU

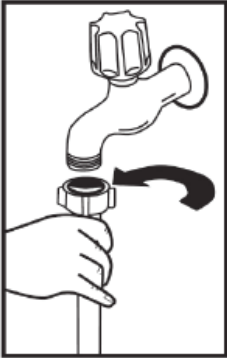

Vérifiez que l'installation de plomberie intérieure convient à l'installation d'un lave-vaisselle. Nous vous recommandons en outre d'installer un filtre à l'entrée de votre domicile, de manière à éviter qu'une contamination (sable, argile, rouille, etc.) éventuellement transportée dans le réseau d'eau ou dans l'installation de plomberie intérieure cause tout dommage à la machine et à prévenir tous désagréments tels que le jaunissement de la vaisselle ou la formation de dépôts après le lavage.

L'appareil doit être raccordé au réseau de distribution d'eau en utilisant un jeu de tuyaux neufs et il convient de ne pas réutiliser des jeux de tuyaux usagés. Si l'appareil est branché à des conduites neuves ou n'ayant pas été utilisées depuis un certain temps, laissez couler l'eau pendant quelques minutes avant de brancher le tuyau d'arrivée d'eau.

Raccordez le tuyau d'alimentation d'eau froide à votre machine (raccord coudé) et au robinet.

La pression d'eau minimale admissible à l'entrée est 0,03 MPa. La pression maximale admissible de l'eau d'alimentation est 1 MPa. Si la pression est plus basse que le minimum, demandez conseil à un technicien qualifié. Si la pression est trop élevée, veuillez installer un réducteur de pression.

Une fois les raccords effectués, ouvrez le robinet à fond et vérifiez l'étanchéité. Pour la sécurité de votre machine, prenez soin de toujours fermer le robinet d'arrivée après la fin de chaque programme.

TUYAU DE VIDANGE

FR

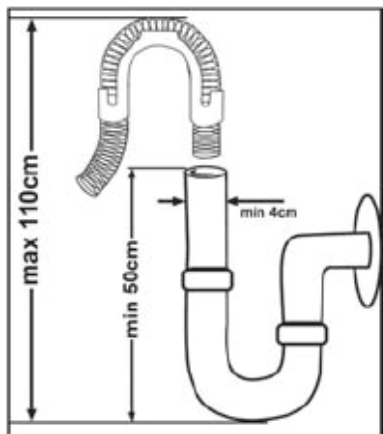

Raccordez le tuyau de vidange, soit directement à une vidange fixe, soit au raccord spécial sous l'évier. Au moyen d'un tuyau coudé spécial, on peut vidanger la machine directement dans l'évier en accrochant le tuyau coudé au bord de l'évier.

Ce raccordement doit se trouver à au moins 50 cm et au plus 110 cm du niveau du sol.

Dans le cas d'une vidange fixe, ne pas plonger le bout du tuyau à l'intérieur de la vidange (risque de siphonage), il est impératif que le bout du tuyau dépasse le coude de maximum 4 cm comme indiqué sur le dessin

Avertissement : ne modifiez pas la longueur du tuyau de vidange, car l'appareil ne pourra pas vidanger correctement.

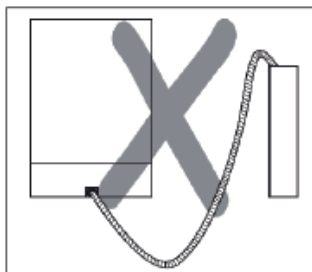
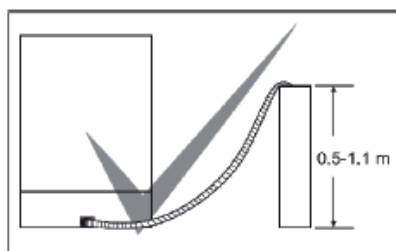

INSTALLATION SOUS UN PLAN DE TRAVAIL

Si vous souhaitez installer votre lave-vaisselle sous un plan de travail, vérifiez que vous disposez d'un espace suffisant sous le plan de travail et que l'installation électrique et la plomberie vous le permettent.

Si vous jugez que l'espace sous le plan de travail de votre cuisine est suffisant pour installer votre lave-vaisselle, retirez le plan de travail du lave-vaisselle comme le montre l'illustration.

Pour retirer ce top; dévissez les deux vis de fixation situées à l'arrière (1) puis, tirez le top par l'arrière et dégagez-le des emboîtements avant en le soulevant (2).

Réglez les pieds de la machine en fonction de la pente du sol et du niveau (3). Installez votre machine en la poussant sous le plan de travail en prenant soin de ne pas plier ou d'écraser les tuyaux (4).

Attention : Le support vertical sous lequel vous installerez notre machine doit être stable afin d'éviter tout déséquilibre.

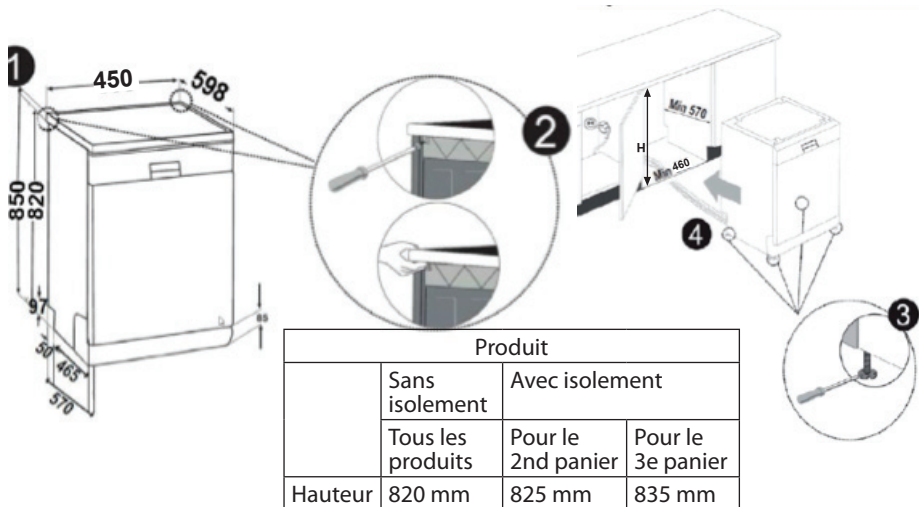

Installez votre lave-vaisselle en la poussant sous le plan de travail en prenant soin de ne pas plier ou écraser les tuyaux.

4/ UTILISATION

AVANT LA PREMIERE UTILISATION

- Vérifiez que les caractéristiques techniques du réseau électrique et d'alimentation en eau correspondent aux valeurs indiquées dans les instructions d'installation de la machine.
- Retirez tous les matériaux d'emballage de l'intérieur de la machine.
- Réglez l'adoucisseur d'eau.
- Ajoutez 1 kg de sel dans le compartiment à sel et remplissez-le d'eau à ras bord.
- Remplissez le compartiment à produit de rinçage.

IMPORTANCE DE LA QUANTITÉ DE CALCAIRE DANS L'EAU

Pour un bon résultat, le lave-vaisselle doit fonctionner avec de l'eau adoucie, moins calcaire. A défaut, des résidus de calcaire blancs se déposeront sur la vaisselle et à l'intérieur de la machine, ce qui affectera négativement la performance de lavage et de rinçage de la machine et le brillant de la vaisselle. Il faut régénérer le système adoucisseur avec du sel pour lave-vaisselle de manière à ce qu'il fonctionne bien à chaque lavage.

REPLISSAGE DU COMPARTIMENT À SEL

Utilisez du sel régénérant spécial lave-vaisselle. Pour ajouter le sel régénérant, retirez le panier inférieur et retirez le couvercle du compartiment à sel en le tournant dans le sens contraire des aiguilles d'une montre (1). Versez le sel dans le compartiment (3). Enlevez impérativement le sel ayant pu tomber à côté du réservoir, sur le fond inox. A la première utilisation, remplissez le compartiment avec 1 kg de sel et remplissez d'eau (4) à ras bord ; revissez le couvercle. Ne remplir d'eau le compartiment à sel qu'à la première utilisation. Si vous mettez du sel en tablette dans le réservoir, ne le remplissez pas entièrement.



Ne mettez pas de sel de table dans votre machine, ce qui pourrait altérer le fonctionnement de l'adoucisseur avec le temps. Quand vous mettez votre lave-vaisselle en route, le compartiment à sel se remplit d'eau. Par conséquent, versez le sel régénérant avant de démarrer la machine.

Une fois que vous avez mis le sel, il est préférable de démarrer un cycle de lavage afin d'éviter des risques de corrosion.

Votre lave-vaisselle est équipé d'un indicateur du niveau de sel, vous pouvez vérifier si la quantité de sel est suffisante pour le bon fonctionnement de votre appareil. Vérifiez l'indicateur transparent du couvercle du bac de sel. S'il est vert, le niveau de sel est suffisant. S'il est transparent, vous devez ajouter du sel.

BANDE TEST DE CONTRÔLE DE LA DURETÉ DE L'EAU

Votre machine est dotée d'un système qui réduit la dureté dans les raccordements d'eau. L'efficacité du lavage augmentera lorsque le système est correctement réglé. Pour connaître le degré de dureté de l'eau dans votre zone, veuillez contacter l'office régional de l'eau ou déterminer la dureté de l'eau à l'aide d'une bandelette test (non fournie).

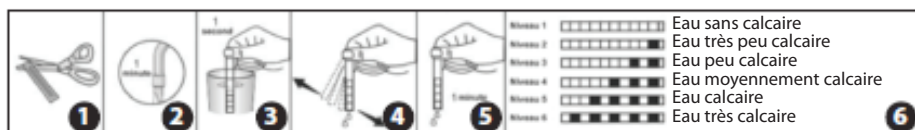

1. Ouvrez la bandelette de contrôle.
2. Faites couler l'eau du robinet pendant 1 min.
3. Plongez la bandelette de contrôle dans l'eau pendant 1 sec.
4. Retirez la bandelette de contrôle et secouez-la.
5. Attendez 1 min.
6. Réglez votre machine en fonction du degré de dureté de l'eau constaté.

Tableau du réglage du degré de dureté d'eau

Degré de dureté de l'eau	Degré français de Dureté dF	Degré anglais de Dureté dE	Indicateur du degré de dureté
1	0-9	0-6	Le voyant de lavage est allumé
2	10-20	7-14	Le voyant FIN est allumé
3	21-30	15-21	La touche Départ/Pause est activée
4	31-40	22-28	Le voyant de lavage est allumé. Le voyant FIN est allumé

5	41-60	29-42	Le voyant de lavage est allumé. La touche Départ/Pause est activée.
6	61-90	43-63	Le voyant FIN est allumé. La touche Départ/Pause est activée.

FR

Lorsque la dureté de l'eau utilisée est supérieure à 90 dF (degré français) ou si vous utilisez de l'eau de puits, il est recommandé d'utiliser des filtres ou des dispositifs d'épuration d'eau.

IMPORTANT : le degré de dureté de l'eau est réglé au niveau 3 en usine.

RÉGLAGE DE L'ADOUUCISSEUR

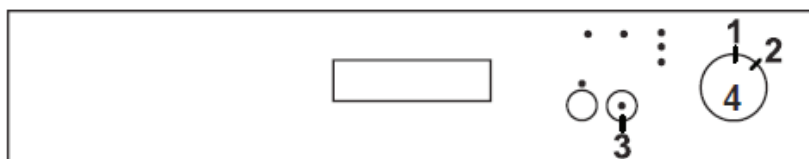

1. Placez la manette de sélection de programme (4) sur 0 / Arrêt (1) pendant que votre lave-vaisselle n'est pas en service.
2. Réglez l'adoucisseur d'eau en fonction du degré de dureté de l'eau du robinet.
3. Appuyez sur la touche Départ/Pause (3) et maintenez-la appuyée.
4. Tout en maintenant la touche Départ/Pause appuyée, placez la manette de sélection de programme (4) en position 2 (premier programme en partant de la droite) en la faisant tourner dans le sens des aiguilles d'une montre.
5. Maintenez la touche Départ/Pause appuyée jusqu'à ce que les témoins lumineux se mettent à clignoter.
6. Une fois que les témoins lumineux se sont mis à clignoter, relâchez la touche Départ/Pause.
7. La machine affichera le réglage de dureté de l'eau le plus récent (voir tableau de réglage de la dureté de l'eau).
8. Vous pouvez modifier le niveau de dureté de l'eau en appuyant sur la touche départ pause.
9. Une fois avoir sélectionné le niveau de dureté de l'eau souhaité, placer la manette de sélection de programme sur 0 / Arrêt (1) pour garder en mémoire le réglage.

Avertissement : En cas de déménagement, il est important de procéder au réglage de la dureté de l'eau en fonction de la dureté de l'eau de la zone géographique où vous avez déménagé afin d'assurer l'efficacité de lavage de la machine.

DÉTERGENT

Il est nécessaire d'utiliser des détergents contenant des ingrédients chimiques pour enlever la saleté et la faire disparaître du lave-vaisselle. La plupart des détergents de qualité dans le commerce sont adaptés à cet usage. Avertissement ! Utilisez uniquement du détergent spécialement conçu pour l'utilisation en lave-vaisselle. Gardez votre détergent au frais et au sec. Ne mettez du détergent en poudre dans le distributeur que lorsque vous vous apprêtez à lancer le lave-vaisselle.

REPLISSAGE DU COMPARTIMENT À DÉTERGENT

Pousser le loquet (1) pour ouvrir le compartiment à détergent comme indiqué sur l'illustration. Mesurez la bonne quantité de détergent au moyen des lignes inscrites dans le bac à détergent (2). Le bac à détergent peut contenir jusqu'à 40 cm³ de détergent. Ouvrez l'emballage de détergent pour lave-vaisselle et versez dans le grand compartiment b 25 cm³ de détergent si votre vaisselle est très sale ou 15 cm³ si peu sale.

Si votre vaisselle contient des résidus d'aliments secs ou si votre lave-vaisselle est surchargé, versez 5 cm³ de détergent dans le compartiment de prélavage a et démarrez votre machine.

Selon le degré de saleté de votre vaisselle et la dureté de l'eau dans votre région, vous devrez moduler la quantité de détergent dans votre machine.

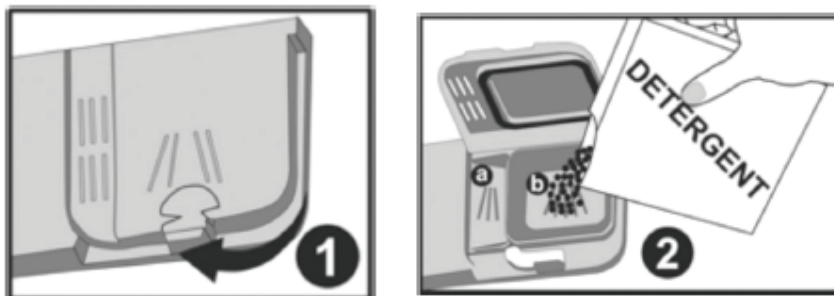

DÉTERGENTS COMBINÉS

Les fabricants de détergent proposent également des détergents combinés.

Les détergents 2 en 1 contiennent du détergent + du sel ou du produit de rinçage. En utilisant les détergents 2 en 1, il faut tenir compte des fonctions de la tablette.

Les autres détergents en tablettes comportent du détergent + du produit de rinçage + du sel + diverses autres fonctions.

En utilisant ce type de produits :

- Toujours veiller à vérifier les caractéristiques du produit que vous allez utiliser et s'il s'agit d'un produit combiné.
- Vérifiez que le détergent utilisé convient à la dureté de l'eau du réseau auquel la machine est raccordée en regardant les instructions figurant sur l'emballage de ces produits.

Si ces détergents se présentent en tablettes, ne les placez jamais dans la cuve du lave-vaisselle ou dans le panier à couverts. Placez toujours les tablettes dans le compartiment du distributeur de détergent.

Ces détergents ne donnent de bons résultats que pour certains types d'utilisation. Si vous utilisez ce type de détergents, vous devez contacter le fabricant et vous renseigner sur les bonnes conditions d'utilisation.

La garantie de votre machine exclut toutes réclamations dues à l'utilisation de ces types de détergents.

Usage conseillé : Pour de meilleurs résultats en utilisant des détergents combinés, mettez quand même du sel et du produit de rinçage dans votre machine et réglez la dureté de l'eau et le doseur de produit de rinçage à la position la plus basse.

Pour les programmes courts, il est préférable d'utiliser des détergents en poudre plutôt que des tablettes. En effet, selon les fabricants, les tablettes se dissolvent différemment en fonction de la température et la durée du cycle de lavage.

Quand vous arrêter d'utiliser des détergents combinés :

- Remplissez les compartiments à sel et à produit de rinçage.
- Réglez la dureté de l'eau à la position la plus élevée et faites un lavage à vide.
- Réglez ensuite la dureté de l'eau comme indiqué plus haut.
- Procédez au réglage voulu du doseur de produit de rinçage.

REPLISSAGE DU COMPARTIMENT À PRODUIT DE RINÇAGE ET RÉGLAGE DU DOSEUR

L'agent de rinçage est libéré durant le rinçage final, afin d'éviter que l'eau ne forme des gouttelettes pouvant créer des taches et des trainées sur votre vaisselle. De plus, il permet d'améliorer le séchage en faisant couler l'eau de la vaisselle.

Pour verser le produit de rinçage, dévissez le bouchon du compartiment (1). Remplissez le compartiment jusqu'à ce que l'indicateur de niveau de produit de rinçage noircisse (2b). Revissez le couvercle de manière à ce que les picots correspondent. Vous pouvez vérifier si vous devez ajouter ou non du produit de rinçage dans votre machine au moyen de l'indicateur de niveau de produit de rinçage situé sur le distributeur de détergent. Si l'indicateur est noir (2b), le compartiment contient suffisamment de produit de rinçage, tandis que si l'indicateur est clair (2a), vous devez ajouter du produit de rinçage. On peut régler le doseur de produit de rinçage de 1 à 6. Le doseur est réglé à la position 3 en usine.

Vous devez utiliser un réglage plus élevé si des taches d'eau se forment sur votre vaisselle après un lavage et un réglage plus faible s'il reste une tache bleue quand vous l'essuyez avec la main (3).

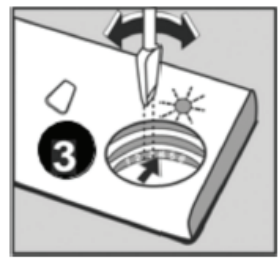
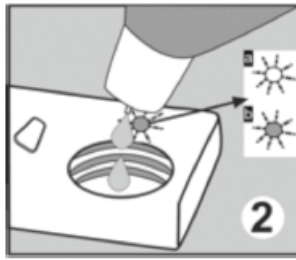
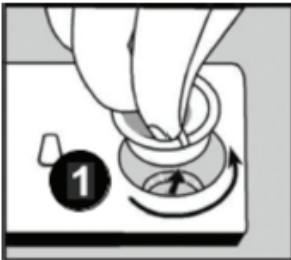

CHARGEMENT DU LAVE-VAISSELLE

FR

Si vous mettez correctement votre vaisselle dans la machine, vous l'utiliserez de la meilleure façon en termes de consommation d'énergie et de performance de lavage et de séchage. Votre machine contient deux paniers de chargement :

Grilles mobiles

Le panier supérieur de votre machine comprend deux grilles mobiles (a et b). Vous pouvez utiliser ces grilles mobiles en position ouverte ou fermée. En position ouverte (a) vous pouvez y placer vos tasses. En position fermée (b) vous pouvez placer les verres hauts sur le panier. Vous pouvez également utiliser ces grilles mobiles pour y placer latéralement les fourchettes, cuillères et couteaux longs.

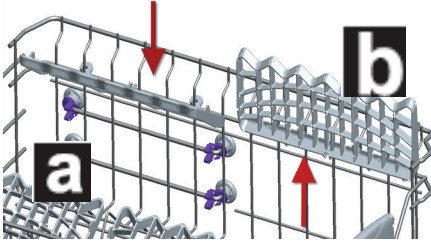

PANIER INFERIEUR

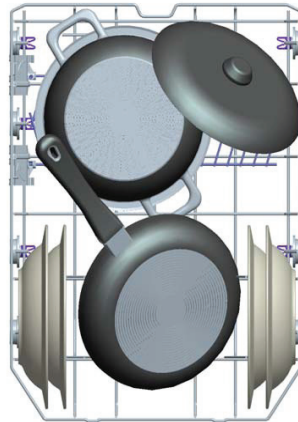

PANIER SUPERIEUR

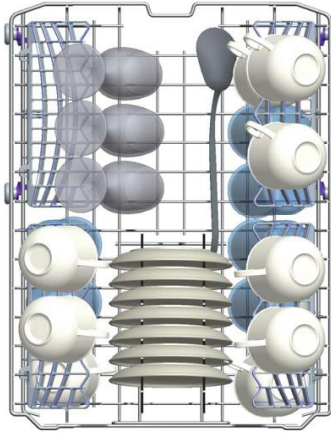

FR



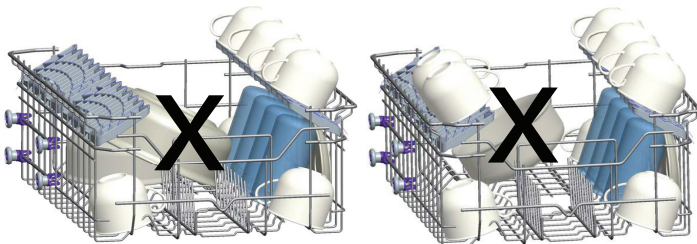
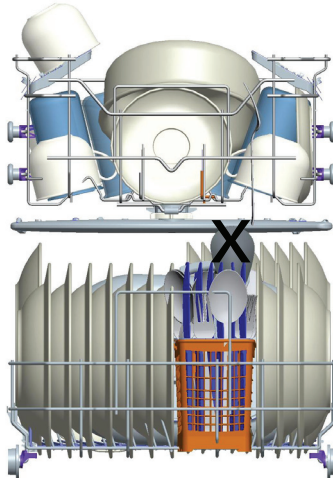



MAUVAIS CHARGEMENT



Attention : Placez vos couverts dans la machine de manière à ce qu'ils n'empêchent pas la rotation des bras de lavage inférieur et supérieur.

DESCRIPTION DES PROGRAMMES

FR

Description du programme			Programme standard*			
Noms du programme	Prélavage	Rapide (Quick) 30 min	Eco	Rapide (Super) 50 min **	Intensif (Intensive)	Hygiène
Pictogrammes		 40°C	 50°C	 65°C	 65°C	 70°C
Températures	-	40°C	50°C	65°C	65°C	70°C
Type de déchets alimentaires	Prélever afin de rincer et d'enlever les résidus, en attendant d'effectuer le programme de lavage complet. Ensuite, sélectionner un programme	Café, lait, thé, charcuteries, légumes, non conservés pendant longtemps	Café, lait, thé, charcuteries, légumes, non conservés pendant longtemps	soupes, sauces, pâte, œufs, pilaf, pomme de terre et plats allant au four, aliments frits	soupes, sauces, pâte, œufs, pilaf, pomme de terre et plats allant au four, aliments frits	Vaisselle très sale ayant attendu longtemps ou nécessitant un lavage hygiénique.
Niveau de saleté	--	Petit	Moyen	Moyen	Elevé	Elevé
Quantité du détergent B: 25 cm3 / 15 cm3 A: 5 cm3	--	B	A+B	A+B	A+B	A+B
	Prélavage	Lavage à 40°C	Prélavage	Lavage à 65°C	Lavage à 45°C	Lavage à 50°C
	Fin	Rinçage à froid	Lavage à 50°C	Intermédiaire	Lavage à 65°C	Lavage à 70°C
		Rinçage à chaud	Rinçage à chaud	Rinçage à chaud	Rinçage à froid	Rinçage à froid
	Fin	Séchage	Fin	Rinçage à chaud	Rinçage à chaud	
		Fin		Séchage	Séchage	
				Fin	Fin	
Durée du programme (min)	15	30	172	50	114	124
Consommation électrique (kW heures)	0,02	0,72	0,83	1,31	1,45	1,5
Consommation en eau (litres)	3,8	10	13	10,5	17,6	15

Si le bouton de demi-charge est activé, les valeurs seront les suivantes :

Durée du programme (min)	15	30	150	47	100	101
Consommation électrique (kW heures)	0,02	0,72	0,79	1,21	1,23	1,26
Consommation en eau (litres)	3,8	10	9,7	10,5	13,8	11,3

*Le programme standard convient au lavage d'une vaisselle normalement sale et constitue le programme le plus efficace en termes de consommations combinées d'énergie et d'eau pour ce type de vaisselle.

Avvertissement: Les programmes courts ne comportent pas de phase de séchage.

Les valeurs déclarées ci-dessus sont celles qui ont été obtenues en laboratoire en fonction des normes appropriées. Ces valeurs peuvent varier en fonction des conditions d'utilisation du produit ainsi que de l'environnement (tension du réseau, pression d'eau, température de l'eau et température de l'environnement).

5/ NETTOYAGE ET ENTRETIEN

NETTOYAGE

Le nettoyage régulier de la machine prolonge sa durée de vie.

De la graisse et du calcaire peuvent s'accumuler dans la cuve. Dans ce cas :

Remplissez le compartiment à détergent sans mettre de vaisselle dans la machine, sélectionnez un programme qui fonctionne à haute température et mettez la machine en route. Si cette procédure se révèle insuffisante, utilisez des produits de nettoyage spéciaux disponibles sur le marché. (Produits de nettoyage spécial lave-vaisselle).

Nettoyage des joints de porte

- Pour nettoyer tous résidus accumulés dans les joints de porte, essuyez-les joints régulièrement avec un chiffon humide.

Nettoyage de la machine

- Nettoyez les filtres après chaque lavage et les bras de lavage au moins une fois par semaine.
- Débranchez votre machine et fermez le robinet d'arrivée d'eau avant de commencer le nettoyage.

Filtres

FR

Vérifiez si des résidus d'aliments se sont accumulés dans le filtre et le micro filtre. En cas de présence de tous résidus, retirez les filtres et nettoyez-les.

- a. Micro filtre extérieur
- b. Filtre à déchets intérieur
- c. Filtre tamis

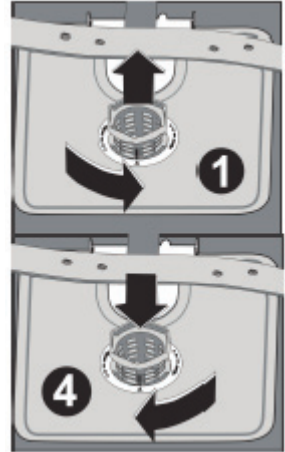
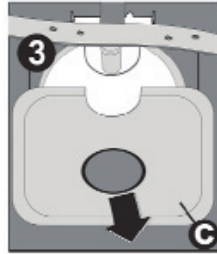

Pour extraire et nettoyer le groupe filtrant, tournez-le dans le sens inverse des aiguilles d'une montre et retirez-le en le soulevant (1).

Tirez et retirez le filtre tamis (3). Séparez ensuite le filtre à déchets et le micro filtre (2). Rincez-le abondamment à l'eau courante. Réinstallez le filtre à déchets dans le micro filtre en faisant attention de bien faire correspondre les repères.

Positionnez l'ensemble dans le filtre métal ou plastique et tournez-le dans le sens de la flèche (sens des aiguilles d'une montre).

- N'utilisez jamais votre lave-vaisselle sans filtre.
- Une installation incorrecte du filtre diminuera l'efficacité de la machine.
- La propreté des filtres est essentielle au bon fonctionnement de la machine.

Bras de lavage

Vérifiez que les gicleurs des bras de lavage supérieur et inférieur ne sont pas bouchés.

En cas d'obstruction, retirez les bras de lavage et nettoyez-les à l'eau courante. Le bras de lavage inférieur se retire en le tirant vers le haut. Pour le bras de lavage supérieur, retirez l'écrou en le tournant vers la gauche. Veillez à parfaitement serrer l'écrou en réinstallant le bras de lavage supérieur.

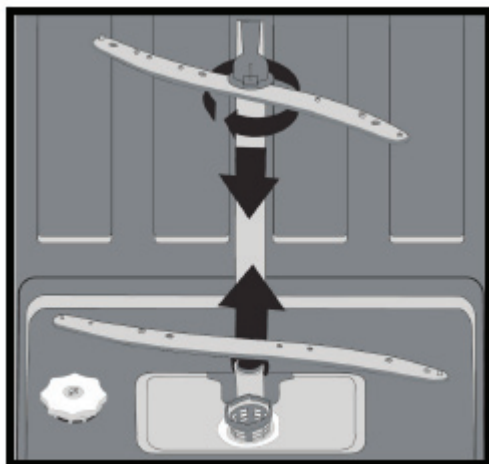











Filtres du tuyau d'arrivée d'eau

Les filtres du tuyau d'arrivée d'eau empêchent que votre machine soit endommagée par toute contamination (sable, argile, rouille, etc.) éventuellement transportée dans le réseau ou l'installation de plomberie intérieure et préviennent tout désagrément tels que le jaunissement ou la formation de dépôts après le lavage. Vérifiez régulièrement les filtres et le tuyau d'arrivée d'eau et nettoyez-les si nécessaire. Pour nettoyer les filtres, fermez le robinet et retirez le tuyau. Retirez le filtre du tuyau ainsi que le filtre coté entrée lave-vaisselle et nettoyez-les à l'eau courante. Réinstallez les filtres propres dans leurs logements et réinstallez le tuyau.

CODES DE DYSFONCTIONNEMENT

FR

Lavage	Fin	Départ/ Pause	Description du dysfonctionnement	Contrôle
			Absence arrivée d'eau	<ul style="list-style-type: none"> • Vérifiez l'ouverture complète du robinet et l'absence de coupure d'eau • Fermez le robinet, retirez le tuyau et nettoyez les filtres à l'extrémité de raccordement de celui-ci • Redémarrez votre machine et contactez le service après-vente si le problème se reproduit
			Arrivée d'eau intermittente	<ul style="list-style-type: none"> • Fermez le robinet. • Contactez le service après-vente
			Impossible de vidanger l'eau usée dans la machine	<ul style="list-style-type: none"> • Le tuyau de vidange est bouché • Les filtres intérieurs de votre machine sont peut-être bouchés • Éteignez puis rallumez votre machine et activez la commande d'annulation de programme • Si le problème persiste, contactez le service après-vente
			Impossible d'atteindre la température d'eau désirée ; résistance et capteur de température défectueux.	<ul style="list-style-type: none"> • Contactez le service après-vente
			Sécurité anti- débordement déclenchée	<ul style="list-style-type: none"> • Éteignez la machine et fermez le robinet • Contactez le service après-vente
			Carte électronique défectueuse	<ul style="list-style-type: none"> • Contactez le service après-vente

GUIDE DE DEPANNAGE RAPIDE

FR

Problème	Solution
Le programme ne démarre pas.	<ul style="list-style-type: none"> • Vérifiez que la prise de courant est branchée. • Vérifiez les fusibles de votre installation. • Vérifiez que le robinet d'arrivée d'eau est ouvert. • Vérifiez que vous avez fermé la porte de la machine. • Vérifiez que vous avez éteint la machine en appuyant sur le bouton Marche/Arrêt. • Vérifiez que les filtres d'arrivée d'eau et les filtres de la machine ne sont pas bouchés.
Les témoins lumineux Lavage et Fin clignotent sans interruption	<ul style="list-style-type: none"> • La sécurité anti débordement est active. • Fermez le robinet.
Les témoins lumineux de déroulement du cycle ne s'éteignent pas après une opération de lavage	<ul style="list-style-type: none"> • Appuyez sur la touche marche / arrêt pour mettre l'appareil hors tension.
Il reste des résidus de produits de lavage dans le compartiment à détergent	<ul style="list-style-type: none"> • Vous avez introduit du produit de lavage dans le compartiment humide. Bien vérifier que le compartiment soit sec avant de le remplir.
Il reste de l'eau à l'intérieur de la machine à la fin du programme	<ul style="list-style-type: none"> • Le tuyau de vidange est bouché ou plié. • Les filtres intérieurs sont bouchés. • Le programme n'est pas encore terminé.
La machine s'arrête pendant une opération de lavage	<ul style="list-style-type: none"> • Panne de courant. • Coupure d'arrivée d'eau. • Programme en mode suspendu.
Des bruits de vaisselle remuée et des coups se font entendre pendant une opération de lavage	<ul style="list-style-type: none"> • La vaisselle n'est pas installée correctement. • Le bras de lavage gêne la vaisselle.
Il reste des résidus d'aliments sur la vaisselle	<ul style="list-style-type: none"> • La vaisselle est mal positionnée dans la machine ; l'eau aspergée par les bras de lavage n'atteint pas les endroits mal lavés. • Le panier est trop chargé. • La vaisselle se touche. • Quantité de détergent insuffisante. • Programme sélectionné inadapté, température pas assez haute. • Bras de lavage bouché par des résidus d'aliments. • Filtres intérieurs bouchés. • Filtres mal positionnés. • Pompe de vidange bouchée.
Présence de taches blanches sur la vaisselle	<ul style="list-style-type: none"> • Quantité de détergent insuffisante. • Réglage du doseur de produit de rinçage trop faible. • Absence de sel régénérant malgré le fort degré de dureté de l'eau. • Réglage de l'adoucisseur trop faible. • Couvercle du compartiment à sel mal fermé.
La vaisselle ne sèche pas	<ul style="list-style-type: none"> • Programme sans séchage sélectionné. • Réglage du doseur de produit de rinçage trop faible. • Vaisselle retirée avant la fin du cycle de séchage. Attendez que le voyant lumineux « fin » soit allumé avant d'ouvrir la porte du lave-vaisselle.
Présence de taches de rouille sur la vaisselle	<ul style="list-style-type: none"> • Vaisselle en acier inoxydable de mauvaise qualité. • Teneur en sel de l'eau de lavage élevée. • Couvercle du compartiment à sel mal fermé. • Trop de sel introduit dans la machine au moment du remplissage. Du sel a débordé dans la cuve.

En cas d'anomalie de fonctionnement et si, malgré toutes les vérifications, une intervention s'avère nécessaire, le service après-vente est le premier habilité à intervenir.

Pour obtenir un service rapide, il est essentiel qu'au moment où vous appelez le service après-vente, vous communiquiez le modèle et le numéro de série de votre appareil. Ces numéros se trouvent sur la plaque signalétique de l'appareil.

- Service après-vente France : 0972 720 720

- Service après-vente Luxembourg : 4377432692

6/ GARANTIE ET LIMITES DE RESPONSABILITÉ

Ce produit est garanti pour une période de 24 mois (définie par la législation locale) à partir de la date d'achat, contre toute défaillance résultant d'un vice de fabrication ou de matériau.

Cette garantie ne couvre pas les dommages résultant d'une mauvaise installation, d'une utilisation incorrecte, ou de l'usure normale du produit.

Plus précisément, la garantie ne couvre pas :

- Les dommages ou problèmes causés par une utilisation incorrecte, un accident, une altération ou un branchement électrique d'intensité ou de tension inappropriée.
- Les produits modifiés, ceux dont le scellé de garantie ou le numéro de série ont été endommagés, altérés, supprimés ou oxydés.
- Les batteries remplaçables et accessoires sont garantis pour une période de 6 mois.
- La défaillance de la batterie, survenue par un chargement trop long ou par le non-respect des consignes de sécurité expliquées dans la notice.
- Les dommages esthétiques, incluant les rayures, bosses ou tout autre élément.
- Les dommages causés par toute intervention effectuée par une personne non-agrèée.
- Les défauts causés par une usure normale ou dus au vieillissement normal du produit.
- Les mises à jour de logiciel, dues à un changement de paramètres réseau.
- Les défaillances du produit dues à l'utilisation de logiciels tiers pour modifier, changer adapter ou modifier l'existant.
- Les défaillances du produit dues à l'utilisation sans les accessoires homologués par le fabricant.
- Les produits oxydés.

En aucun cas, le fabricant ne peut être responsable de la perte de données stockées sur le disque. De même, le fabricant n'est pas tenu de vérifier que les cartes SIM / SD soient bien retirées des produits retournés.

Les produits réparés ou remplacés peuvent inclure des composants et des équipements nouveaux et/ou reconditionnés.

Modalités de mise en oeuvre

Pour obtenir un service de garantie, vous êtes priés de rapporter votre produit à l'accueil de votre lieu de vente muni de votre preuve d'achat (ticket de caisse, facture, ...), du produit et de ses accessoires fournis, avec son emballage d'origine. Il est important d'avoir comme information la date d'achat, le modèle et le numéro de série ou d'IMEI (ces informations apparaissent généralement sur le produit, l'emballage ou votre preuve d'achat).

A défaut, vous devez rapporter le produit avec les accessoires nécessaires à son bon fonctionnement (alimentation, adaptateur, etc.).

Dans le cas où votre réclamation est couverte par la garantie, le service après-vente pourra, dans les limites de la législation locale, soit :

- Réparer ou remplacer les pièces défectueuses.
- Echanger le produit retourné avec un produit qui a au moins les mêmes fonctionnalités et qui est équivalent en termes de performance.
- Rembourser le produit au prix d'achat du produit mentionné sur la preuve d'achat.

Si une de ces 3 solutions est utilisée, cela ne donne pas droit au prolongement ou au renouvellement de la période de garantie.

Durée de disponibilité des pièces détachées : 6 ans à partir de la date de fabrication du produit.

AUCHAN - SNC OIA
200, rue de la Recherche
59650 Villeneuve d'Ascq
France
—
Made in Turkey

