

*Lave-vaisselle*  
*Instructions pour*  
*l'installation et l'emploi*  
*GSVI45 D22A+*

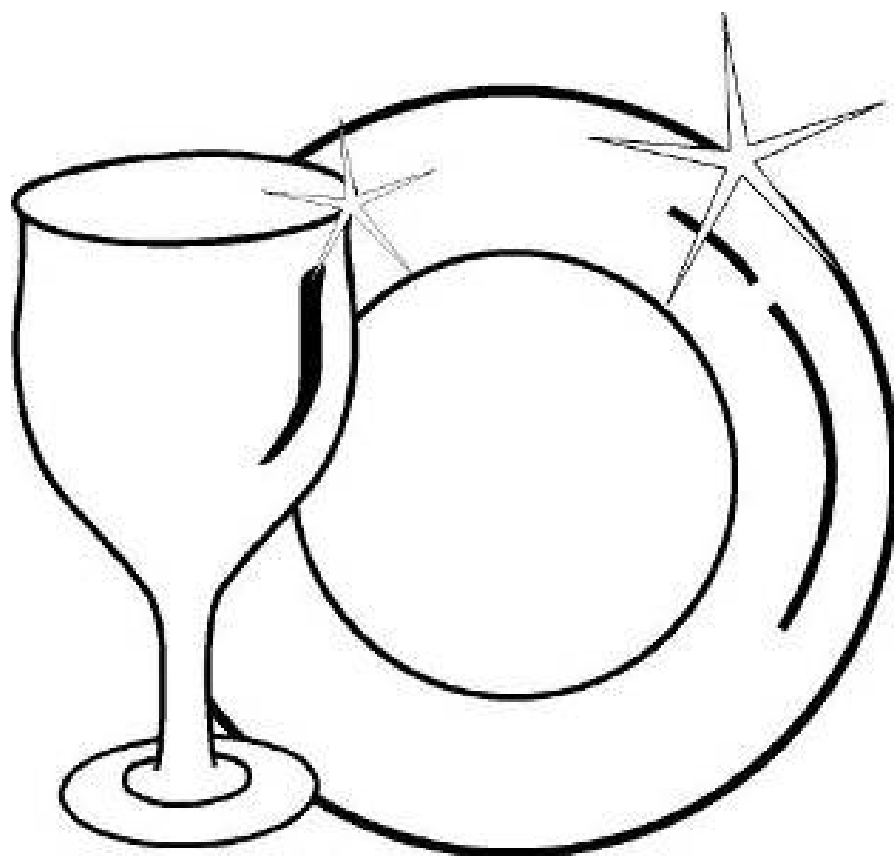

**TECHWOOD**

## TABLE DES MATIERES

• Caractéristiques techniques.....	4
• Conformité aux normes et données d'essai .....	5
<b>Informations et recommandations de sécurité.....</b>	<b>6</b>
• Recyclage.....	6
• Informations de sécurité.....	6
• Recommandations.....	10
• Ne pas laver en machine.....	10
<b>Installation du lave vaisselle.....</b>	<b>11</b>
• Positionnement du lave vaisselle.....	11
• Raccordement d'eau.....	12
• Tuyau d'arrivée d'eau.....	13
• Tuyau de vidange.....	14
• Raccordement électrique.....	16
• Avant la première utilisation du lave vaisselle.....	17
<b>Préparation du lave vaisselle à l'emploi.....</b>	<b>17</b>
• Importance de la quantité de calcaire dans l'eau .....	17
• Remplissage du compartiment à sel.....	17
• Languette de contrôle.....	18
• Réglage de la dureté de l'eau.....	18
• Détergent.....	20
• Remplissage du compartiment à détergent.....	20
• Détergents combinés.....	20
• Remplissage du compartiment à produit de rinçage et réglage du doseur.....	21

<b>Chargement du lave-vaisselle.....</b>	<b>22</b>
• Casier à vaisselle.....	22
• Panier Supérieur .....	23
<b>Description des programmes.....</b>	<b>25</b>
• Contenu des programmes.....	25
<b>Apprenez à connaître votre machine.....</b>	<b>26</b>
<b>Mise sous tension et choix d'un programme.....</b>	<b>28</b>
• Mise du lave vaisselle sous tension.....	28
• Contrôle du déroulement du programme.....	28
• Modifier un programme.....	28
• Modifier un programme avec remise à zéro.....	29
• Mise du lave vaisselle hors tension.....	29
<b>Entretien et nettoyage.....</b>	<b>30</b>
• Filtres.....	30
• Bras de lavage.....	31
• Filtre du tuyau d'arrivée d'eau.....	31
<b>Codes de dysfonctionnement et que faire en cas de panne.....</b>	<b>32</b>
<b>Informations pratiques et utiles .....</b>	<b>34</b>
<b>FICHE PRODUIT (Spécifications) .....</b>	<b>35</b>

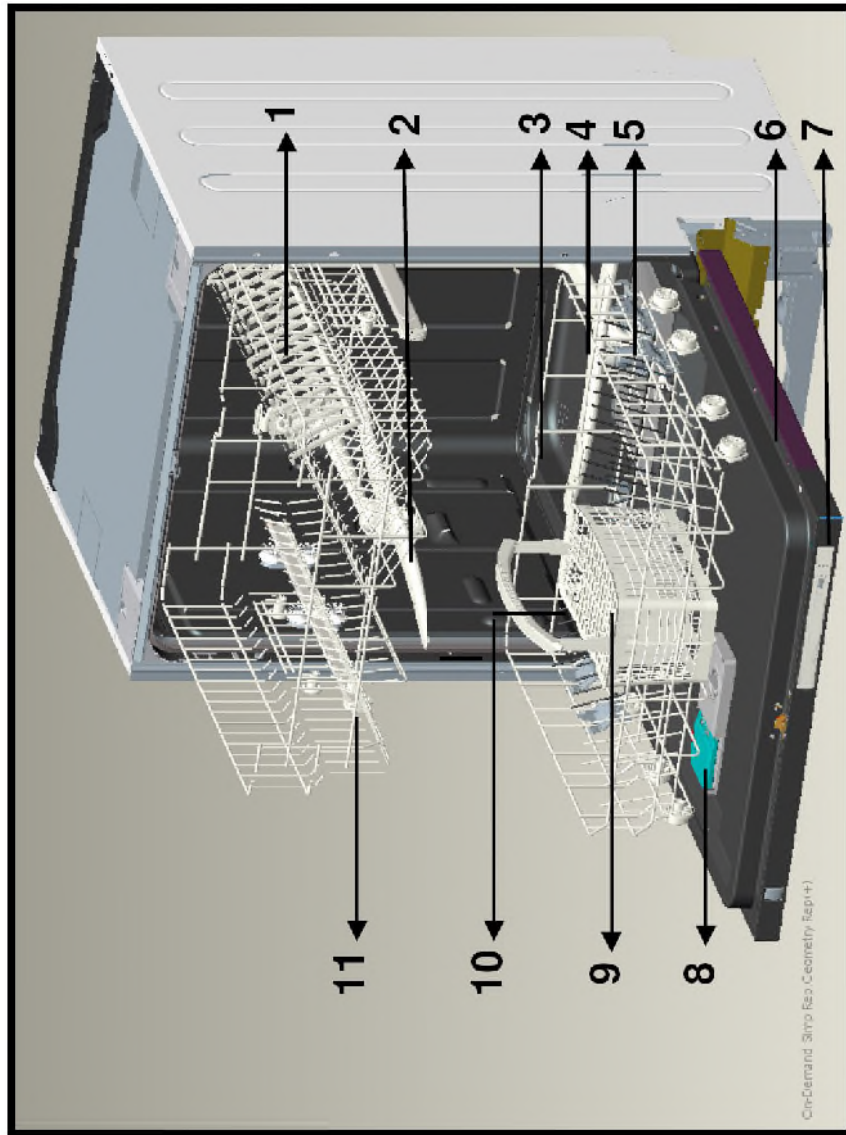

- 1. Panier supérieur avec grilles
- 2. Bras de lavage supérieur
- 3. Panier inférieur
- 4. Bras de lavage inférieur
- 5. Filtres
- 6. Plaque signalétique
- 7. Panneau de commande
- 8. Distributeur de produits de lavage et de rinçage
- 9. Panier à couverts
- 10. Bac à sel
- 11. Verrou de sécurité du panier supérieur

## Caractéristiques techniques

Capacité	10 couverts
Hauteur	820 mm -870mm
Largeur	450 mm
Profondeur	550 mm
Poids net	32 kg
Alimentation électrique	220-240 V-50 Hz
Puissance totale	1900 W
Puissance de chauffage	1800 W
Puissance de la pompe	100 W
Puissance de la pompe de vidange	30 W
Pression au robinet d'arrivée d'eau	0,03 MPa (0,3 bar)-1 MPa (10 bar)
Intensité	10 A

## **Conformité aux normes et aux données de test/ Déclaration de conformité UE**

Ce produit répond aux exigences de toutes les directives européennes en vigueur ainsi qu'à toutes les normes harmonisées correspondantes, qui prévoient le marquage CE.

**Note importante à l'attention de l'utilisateur :** Pour obtenir une version électronique de ce manuel, veuillez envoyer un courriel à l'adresse suivante :

**"dishwasher@standardtest.info"**. Dans cet e-mail, vous indiquerez le nom du modèle et le numéro de série (20 chiffres) qui se trouve sur la porte de l'appareil.

# INFORMATIONS ET RECOMMANDATIONS DE SÉCURITÉ

## Recyclage

- Certains composants et l'emballage de votre lave-vaisselle sont fabriqués à partir de matériaux recyclables.
- Les éléments en matière plastique portent les inscriptions internationales : (>PE< , >PS< , >POM< , >PP< , ....)
- Les éléments en carton sont fabriqués à partir de papier recyclé et doivent être déposés dans les bacs de tri sélectif prévus à cet effet.
- Ne pas placer ces matériaux dans les bacs à déchets. Les déposer dans un centre de recyclage.
- Contacter les centres concernés pour obtenir des informations sur les méthodes et points de mise au rebut.

## Informations de sécurité

### *Dès réception de votre appareil*

- Vérifiez que le lave-vaisselle ou son emballage est exempt de tout dommage. Ne démarrez jamais un appareil lorsqu'il est endommagé de quelque manière ; veuillez contactez le service après-vente agréé.
- Déballez les matériaux d'emballage comme indiqué et mettez-les au rebut conformément aux règles applicables.

### *Points importants pendant l'installation du lave-vaisselle*

- Installez votre lave-vaisselle dans un endroit adéquat, ne posant pas de risque pour la sécurité et de niveau.
- Procédez à l'installation et au raccordement de votre lave-vaisselle en suivant les instructions.
- Ce lave-vaisselle ne doit être installé et réparé que par un service après vente agréé.

- N'utilisez que les pièces détachées d'origine.
- Avant l'installation, vérifiez que le lave-vaisselle est débranché.
- Vérifiez que votre prise électrique est conforme aux normes en vigueur.
- Tous les branchements électriques doivent correspondre aux valeurs indiquées sur la plaque signalétique.
- Très important : vérifiez que le lave-vaisselle n'est pas posé sur le câble d'alimentation.
- Ne branchez jamais le lave-vaisselle au moyen d'une rallonge électrique ou d'une prise multiple. La prise doit être facilement accessible une fois le lave-vaisselle installé .
- Après avoir installé le lave-vaisselle sur un emplacement adéquat, faites -le fonctionner à vide lors de la première utilisation.

### **Usage quotidien**

- Ce lave-vaisselle est exclusivement destiné à un usage domestique. Ne l'utilisez à aucune autre fin. Toute utilisation du lave-vaisselle à des fins commerciales annule la garantie.
- Ne montez pas, ne vous asseyez pas ou ne placez pas de charge sur la porte ouverte du lave-vaisselle : il pourrait se renverser.
- Ne placez jamais dans le distributeur de détergent et de produit de lavage de votre lave-vaisselle d'autres produits que ceux spécialement conçus pour le lave vaisselle. À défaut, notre société ne saurait être tenue responsable de tout dommage que pourrait subir votre lave-vaisselle.
- L'eau contenue dans la cuve de lavage du lave-vaisselle n'est pas potable. Ne la buvez pas.



- Du fait du danger d'explosion, ne placez aucun dissolvant chimique ou solvant dans le lave-vaisselle.
  - Vérifiez que les objets de plastique résistent à la chaleur avant de les laver en lave-vaisselle.
  - Cet appareil peut être utilisé par des enfants âgés d'au moins 8 ans et des personnes avec des capacités physiques, sensorielles ou mentales réduites ou sans expérience ni connaissances, s'ils sont supervisés, ont reçu des instructions relatives à l'utilisation sécurisée de l'appareil et comprennent les dangers y associés. Ne permettez pas à de jeunes enfants de jouer avec l'appareil. Le nettoyage et l'entretien par l'utilisateur ne doivent être effectués par des enfants que lorsqu'ils bénéficient d'une supervision.
  - Seuls les objets adaptés au lavage en lave-vaisselle doivent être introduits dans la machine. En outre, ne dépassez pas la capacité de chargement des paniers. À défaut, notre société ne saurait être tenue responsable de toute rayure ou de toute formation de rouille sur la paroi interne de votre lave-vaisselle causée par des mouvements du panier.
  - A cause, notamment, d'un débordement d'eau chaude possible, n'ouvrez jamais la porte du lave-vaisselle en aucune circonstance pendant le fonctionnement. Un dispositif de sécurité met le lave-vaisselle à l'arrêt en cas d'ouverture de la porte.
  - Pour éviter de possibles accidents, ne laissez pas la porte de votre lave-vaisselle ouverte à l'arrêt.
  - Installez les couteaux et autres objets pointus dans le panier à couvert, pointe en bas.
- Si le cordon d'alimentation est endommagé, il doit être remplacé par le

fabricant, son agent de service ou un technicien qualifié afin d'éviter tout danger.

Cet appareil n'est pas destiné, à être utilisé par des personnes (notamment des enfants ) dont les capacités physiques, sensorielles ou intellectuelles sont réduites, ou par des personnes manquant d'expérience ou de connaissances, à moins que celles-ci ne soient sous surveillance ou qu'elles aient reçu des instructions quant à l'utilisation de l'appareil par une personne responsable de leur sécurité.

- Si l'option EnergySave est sélectionnée sur « Oui », la porte s'ouvrira

à la fin du programme. Ne forcez pas sur la porte lors de la fermeture pour éviter d'endommager le mécanisme de la porte automatique pendant 1 minute. Pour un séchage optimal, laissez la porte ouverte pendant 20 minutes. (pour les modèles avec système automatique d'ouverture de porte)

**Avertissement :** Évitez de vous tenir devant la porte lorsque que le signal sonore d'ouverture automatique rétentit.

### **Pour la sécurité des enfants**

- Après le déballage du lave-vaisselle, veillez à tenir les matériaux d'emballage hors de portée des enfants.
- Ne laissez pas les enfants jouer avec ou mettre en marche le lave-vaisselle.
- Rangez les détergents et produits de rinçage hors de portée des enfants.
- Tenir les enfants à l'écart du lave-vaisselle lorsqu'il est qu'elle est ouvert : il peut contenir des résidus de substances de nettoyage.
- Veillez à ce que votre ancien lave-vaisselle ne pose aucun risque à vos enfants. Il est arrivé que des enfants s'enferment

à l'intérieur de lave-vaisselles usagés. Pour prévenir cette situation, brisez le système de verrouillage du lave-vaisselle et arrachez les câbles électriques avant sa mise au rebut.

### **En cas de dysfonctionnement**

- Tout défaut de fonctionnement du lave-vaisselle doit impérativement être réparé par une personne qualifiée. Toute réparation réalisée par une personne autre qu'un technicien de service après vente agréé entraînera l'annulation de la garantie.
- Avant d'effectuer toute réparation sur le lave-vaisselle, prenez soin de la débrancher du réseau électrique. Coupez les fusibles ou débranchez le lave-vaisselle. Ne pas tirer sur le câble pour débrancher le lave-vaisselle. Prenez soin de fermer l'arrivée d'eau.

### **Recommandations**

- Pour ne pas gaspiller l'eau et l'énergie, enlevez les gros résidus d'aliments avant de mettre la vaisselle dans la lave vaisselle. Mettez le lave-vaisselle en marche après l'avoir entièrement chargée
- N'utilisez le programme de trempage que si nécessaire.
- Installez les objets creux tels que les bols, verres et pots de manière à ce qu'ils soient tournés vers le bas.
  
- Il est conseillé de ne pas surcharger le lave-vaisselle et de ne pas y installer de la vaisselle de nature différente de celle indiquée.

### **Ne pas laver en lave-vaisselle :**

- Cendres de cigarettes, restes de bougie, cirage, substances chimiques, matériaux à base d'alliages ferreux.

- Fourchettes, cuillères et couteaux à manche de bois, de corne ou d'ivoire ou incrusté de nacre ; objets collés, peinture, articles maculés de produits chimiques abrasifs, acides ou basiques.
- Objets de plastique ne résistant pas à la chaleur, récipients de cuivre ou étamés.
- Objets d'aluminium et d'argent (ils peuvent se décolorer ou se ternir).
- Certains verres fragiles, les porcelaines ornées de motifs décoratifs imprimés, qui s'estompent même après le premier lavage, certains articles de cristal, qui perdent leur transparence avec le temps, les couverts collés ne résistant pas à la chaleur, les verres de cristal au plomb 25-30 %, les planches à découper, les articles fabriqués avec de la fibre synthétique.
- Les articles absorbants tels que les éponges ou les torchons ne sont pas lavables en lave-vaisselle.

**Attention** :Prenez soin d'acheter des articles lavables en lave-vaisselle à partir d'aujourd'hui.

## **INSTALLATION DU LAVE-VAISSELLE**

### **Positionnement du lave-vaisselle**

Pour installer votre lave-vaisselle, prenez soin de choisir un endroit où vous pourrez facilement charger et décharger votre vaisselle.

N'installez pas votre lave-vaisselle dans un lieu où la température ambiante peut descendre sous 0 °C.

Avant de le positionner, sortez le lave-vaisselle de son emballage en respectant les avertissements apposés sur celui-ci.

Positionnez le lave-vaisselle à proximité d'une arrivée et évacuation d'eau. Vous devez installer votre lave-vaisselle de manière à ne pas modifier les raccords une fois ceux-ci effectués.

Ne saisissez pas le lave-vaisselle par la porte ou par le panneau de commande pour la déplacer.

Prenez soin de laisser un espace autour du lave-vaisselle de manière à pouvoir le déplacer facilement d'avant en arrière pendant le nettoyage.

Prenez soin de ne pas coincer les tuyaux d'arrivée d'eau et de vidange en positionnant le lave-vaisselle. En outre, prenez soin de ne pas coincer le câble électrique sous le lave-vaisselle.

Réglez les pieds réglables du lave-vaisselle manière à ce qu'il soit à niveau et bien stable. Le bon positionnement du lave-vaisselle est essentiel pour une bonne ouverture et fermeture de la porte.

Si la porte de votre lave-vaisselle ne se ferme pas correctement, vérifiez que le lave-vaisselle est à niveau et stable sur le sol ; dans le cas contraire, positionnez le lave-vaisselle de manière stable en agissant sur les pieds réglables.

## **Raccordement d'eau**

Vérifiez que l'installan de plomberie intérieure convient à l'installation d'un lave-vaisselle. Nous vous recommandons

en outre d'installer un filtre à l'entrée de votre domicile, de manière à éviter qu'une contamination (sable, argile, rouille, etc.) éventuellement transportée dans le réseau d'eau ou dans l'installation de plomberie intérieure cause tout dommage au lave-vaisselle et à prévenir tous désagréments tels que le jaunissement de la vaisselle ou la formation de dépôts après le lavage.

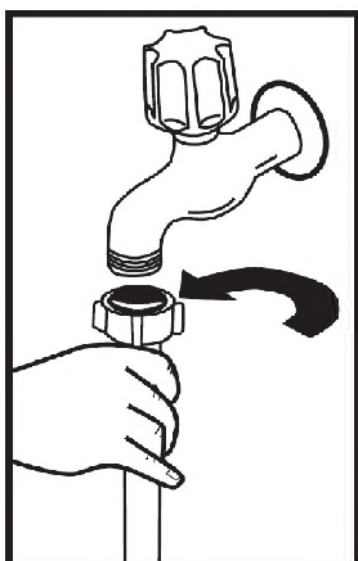

### **Tuyau d'arrivée d'eau**

N'utilisez jamais le tuyau d'arrivée d'eau de votre ancien lave-vaisselle. Utilisez le tuyau neuf fourni avec votre lave-vaisselle. Avant de raccorder le tuyau d'arrivée d'eau neuf ou longtemps inutilisé à votre lave-vaisselle, faites couler de l'eau dans celui-ci pendant un moment. Raccorder à la main le tuyau d'arrivée d'eau directement au robinet d'arrivée. La pression au robinet doit être au minimum de 0,03 Mpa et au maximum de 1 Mpa. Si la pression d'eau est supérieure à 1 Mpa, installez un dispositif réducteur de pression entre le robinet et le tuyau.

Une fois les raccords effectués, ouvrez le robinet à fond et vérifiez l'étanchéité. Pour la sécurité de votre lave-vaisselle, prenez soin de toujours fermer le robinet d'arrivée après la fin de chaque programme.

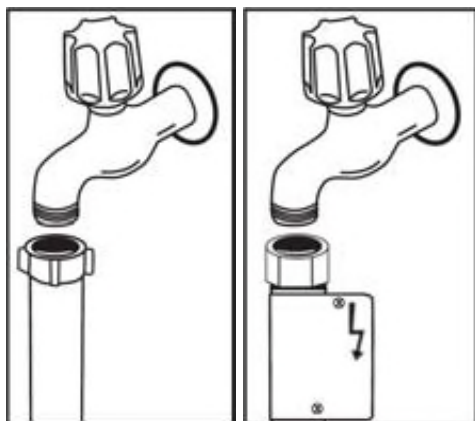

**NB** : Certains modèles utilisent un système Aquastop. Si votre lave-vaisselle est équipé de ce système, il y a du courant avec une tension dangereuse. Ne coupez jamais l'embout Aquastop et veillez à ce qu'il ne soit pas plié ou tordu.

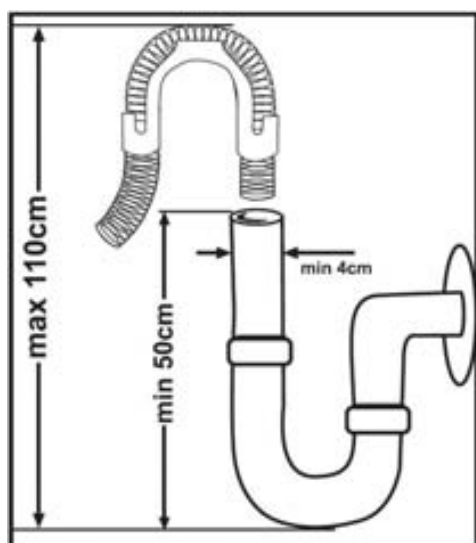

## Tuyau de vidange

On peut raccorder le tuyau de vidange, soit directement à une vidange fixe, soit au raccord spécial sous l'évier. Au moyen d'un tuyau coudé spécial (si disponible), on peut vidanger la lave-vaisselle directement dans l'évier en accrochant le tuyau coudé au bord de l'évier. Ce raccordement doit se trouver à au moins 50 cm et au plus 110 cm du niveau du sol.

**Avertissement** : Lorsqu'un tuyau de vidange de plus de 4 m est utilisé, les ustensiles peuvent rester sales. Dans ce cas, notre société déclinera toute responsabilité.

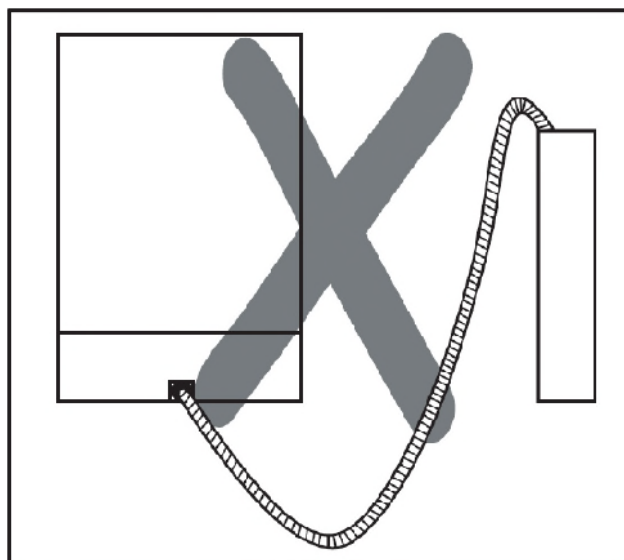
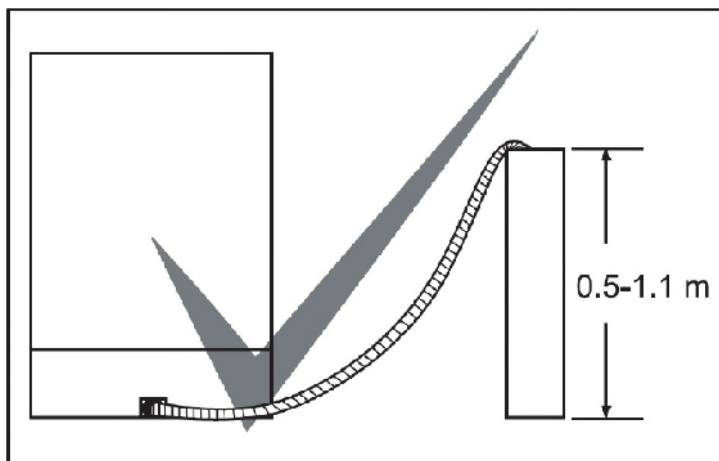



## Raccordement électrique

La prise avec terre de votre lave-vaisselle doit être raccordée à une prise avec mise à la terre dont la tension et l'intensité correspondent aux valeurs prévues (suivant les normes en vigueur). Si votre logement ne comporte pas d'installation avec mise à la terre, faites réaliser ce type d'installation par un électricien qualifié. En cas d'utilisation sans mise à la terre, notre société dégage toute responsabilité pour toute perte d'usage qui pourrait se produire.

Intensité du fusible intérieur : 10-16 A.

Votre lave-vaisselle est configurée pour fonctionner en 220-240 V. Si votre domicile est en 110 V, intercalez un transformateur 110/220 V - 3 000 W. Le lave-vaisselle doit être débranché pendant le positionnement.

Utiliser en permanence la prise enduite fournie avec l'appareil. À basse tension, l'efficacité de votre lave-vaisselle est inférieure.

Si le câble d'alimentation est endommagé, il doit être remplacé par le fabricant, son service après-vente ou une personne de qualification similaire, afin d'éviter un danger. Dans le cas contraire, des accidents peuvent se produire.

Pour des raisons de sécurité, assurez-vous de toujours débrancher la prise à la fin du programme.

Afin d'éviter une électrocution, éviter de débrancher l'appareil lorsque vos mains sont mouillées

Débranchez toujours votre lave-vaisselle par la prise. Ne jamais tirer le câble électrique lui-même.

### Avant la première utilisation de la machine

- Vérifiez que les caractéristiques techniques du réseau électrique et d'alimentation en eau correspondent aux valeurs indiquées dans les instructions d'installation de la machine.
- Retirez tous les matériaux d'emballage de l'intérieur de la machine.
- Réglez l'adoucisseur d'eau.
- Ajoutez 1 kg de sel dans le compartiment à sel et remplissez-le d'eau à ras bord.
- Remplissez le compartiment à produit de rinçage.

## PREPARATION DE LA MACHINE A L'EMPLOI

### Importance de la quantité de calcaire dans l'eau

Pour un bon résultat, le lave-vaisselle doit fonctionner avec de l'eau adoucie, moins calcaire. A défaut, des résidus de calcaire blancs se déposeront sur la vaisselle et à l'intérieur de la machine, ce qui affectera négativement la performance de lavage et de rinçage de la machine et le brillant de la vaisselle. Quand l'eau traverse l'adoucisseur, elle est débarrassée des ions responsables de sa dureté et atteint le degré de douceur désiré pour obtenir le meilleur résultat de lavage. Selon le degré de dureté de l'eau, ces ions s'accumulent rapidement à l'intérieur de l'adoucisseur. Il faut donc régénérer le système adoucisseur avec du sel pour lave-vaisselle de manière à ce qu'il fonctionne aussi bien au cours du lavage suivant.

### Chargement du sel dans le réservoir de l'adoucisseur d'eau

Utilisez du sel spécifique pour adoucisseur de lave-vaisselle. Pour mettre le sel dans le réservoir de

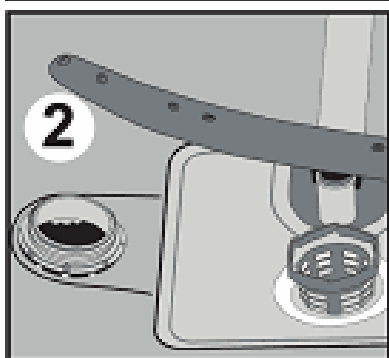
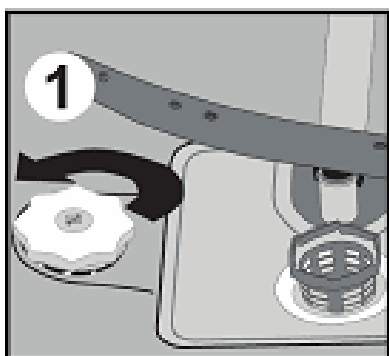

l'adoucisseur, enlevez d'abord le panier inférieur, puis dévissez le bouchon en le tournant dans le sens inverse des aiguilles d'une montre. **1** et **2**

**A la première utilisation du lave vaisselle, remplissez le réservoir avec 1 kg de sel et compléter avec de l'eau **3** jusqu'au niveau haut du réservoir.**

Si l'entonnoir **4** est livré avec le lave vaisselle, il facilitera le remplissage du sel.

Nettoyer le filetage et revissez le bouchon.

Enlevez **impérativement** le sel ayant pu tomber à côté du réservoir, sur le fond inox. Si vous ne faites pas de lavage immédiatement après avoir mis du sel, mettez en marche un programme court de lavage avec une machine vide afin d'éviter d'endommager l'intérieur du lave

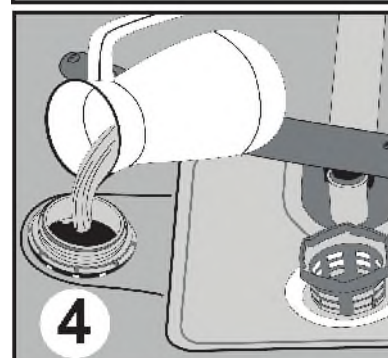
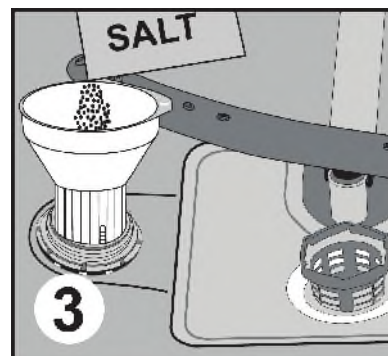

vaisselle (corrosion) en raison du débordement de sel dans l'appareil lors du remplissage du réservoir. Ainsi, le surplus de sel sera immédiatement enlevé au moment de l'opération de lavage.

Lorsque vous commencez à faire fonctionner votre lave-vaisselle, le réservoir du sel se remplit d'eau. Pour cette raison, mettez le sel dans le réservoir avant de commencer à utiliser votre appareil (comme indiqué ci-dessus)

Si vous mettez du sel en tablette dans le réservoir, ne le remplissez pas entièrement. Nous vous recommandons d'utiliser du sel en grains ou en poudre.

**Ne mettez jamais du sel de table** dans votre lave vaisselle. Dans le cas contraire, la fonction de l'adoucisseur peut diminuer au fil du temps.

Quand le témoin indicateur de sel qui se trouve sur le panneau de commande s'allumera, remplissez à nouveau le réservoir de sel.

### **Bande test de contrôle de la dureté de l'eau**

L'efficacité de lavage de votre lave vaisselle dépend du degré de dureté de l'eau de robinet. Pour cette raison, votre lave vaisselle est équipée d'un système qui réduit la dureté de l'eau d'alimentation. L'efficacité du lavage augmentera avec un bon réglage du système. Pour en connaître le niveau de dureté de l'eau dans votre région, contactez votre fournisseur d'eau. Vous pouvez aussi faire le test avec la bande test de contrôle (si livré avec votre lave vaisselle). Ce contrôle vous permettra de modifier la réglage de l'adoucisseur.

Ouvrez la bandelette de contrôle	Faites couler l'eau du robinet pendant 1 min.	Plongez la bandelette de contrôle dans l'eau pendant 1 sec.	Retirez la bandelette de contrôle et secouez-la.	Attendez 1 min.	Réglez votre machine en fonction du degré de dureté de l'eau constaté.
----------------------------------	---	---	--	-----------------	--

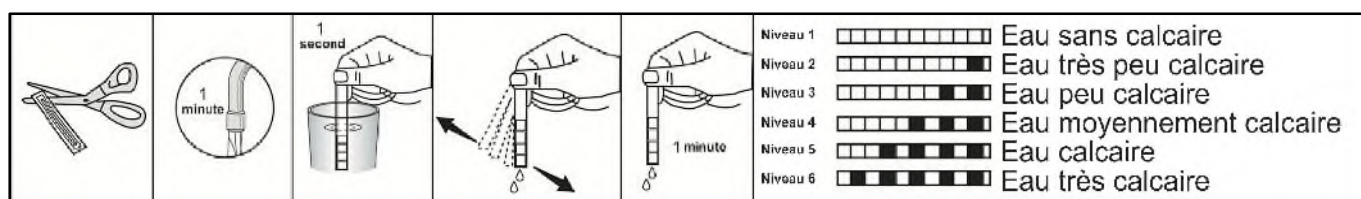

### **Tableau des réglages en fonction de la dureté de l'eau**

Niveau de dureté de l'eau	Dureté allemande (dH)	Dureté française (dF)	Dureté britannique (dE)	Indicateur du niveau de dureté
1	0-5	0-9	0-6	L1 s'affiche.
2	6-11	10-20	7-14	L2 s'affiche.
3	12-17	21-30	15-21	L3 s'affiche.
4	18-22	31-40	22-28	L4 s'affiche.
5	23-34	41-60	29-42	L5 s'affiche.
6	35-50	61-90	43-63	L6 s'affiche.

Si le degré de dureté est supérieur à 90 dF (dureté française) ou si vous utilisez de l'eau du puit, nous préconisons d'utiliser un filtre et un dispositif de traitement de l'eau.

**NB :** le degré de dureté de l'eau est réglé au niveau 3 en usine.



Après avoir réinitialisé votre machine, appuyez sur le bouton de sélection de programme et maintenez-le enfoncé.**3**



Pendant ce temps, mettez la machine en marche en appuyant sur le bouton Marche/Arrêt. **1**



Maintenez le bouton de sélection de programme enfoncé jusqu'à ce que le chiffre « 8 » disparaisse de l'écran.**3**



Relâchez le bouton de sélection de programme lorsque le chiffre « 8 » a disparu de l'écran.**3**

Votre machine affiche le dernier paramètre de dureté de l'eau saisi.



Réglez la dureté de l'eau à l'aide du bouton de sélection de programme.**3** suivant le tableau de réglage du degré de dureté de l'eau.



Après avoir réglé le degré de dureté de l'eau, appuyez sur le bouton Marche/Arrêt pour enregistrer les paramètres dans la mémoire.**1**

## Détergent

Utilisez un détergent spécialement conçu pour lave-vaisselle domestique.

Des produits de nettoyage contenant des phosphates et du chlore sont proposés sur le marché. Placez le détergent dans le compartiment avant de démarrer le lave vaisselle. Conservez les détergents dans des endroits frais et secs, hors de portée des enfants.

Mettez les quantités nécessaires afin de préserver l'environnement. Ne pas remplir le compartiment à détergent plus que nécessaire, faute de quoi vos verres pourraient se rayer et le détergent pourrait mal se dissoudre.

Pour de plus amples informations sur le détergent que vous utilisez, adressez-vous directement au fabricant du détergent.

## Remplissage du compartiment à détergent

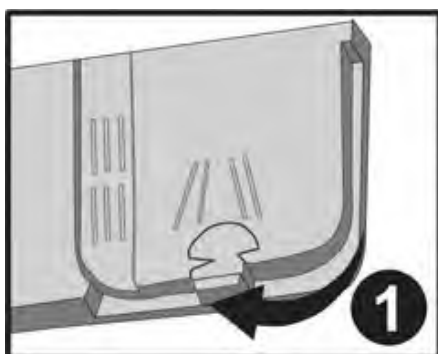

Pousser le loquet pour ouvrir le compartiment à détergent comme indiqué sur l'illustration. On peut mesurer la bonne quantité de détergent au moyen des lignes inscrites dans le bac



à détergent. Le bac à détergent peut contenir jusqu'à 40 cm<sup>3</sup> de détergent. Ouvrir l'emballage de détergent pour lave-vaisselle et verser dans le grand compartiment pré-lavage **b** 25 cm<sup>3</sup> de détergent si votre vaisselle est très sale ou 15 cm<sup>3</sup> si elle peu sale. **2** Si votre vaisselle est restée sèche pendant très longtemps, si elle contient des résidus d'aliments secs et si vous avez surchargé le lave-vaisselle, versez **a** 5 cm<sup>3</sup> de détergent dans le compartiment de pré-lavage et démarrez votre machine.

Selon le degré de saleté de votre vaisselle et la dureté de l'eau dans votre région vous devrez moduler la quantité de détergent dans votre machine.

## Détergents combinés

Les fabricants de détergent proposent également des détergents combinés dénommés 2 en 1, 3 en 1, 5 en 1 ...

Les détergents 2 en 1 contiennent du détergent + du sel **ou** du produit de rinçage. En utilisant les détergents 2 en 1, il faut tenir compte des fonctions de la tablette.

Les autres détergents en tablettes comportent du détergent + du produit de rinçage + du sel + diverses autres fonctions.

De manière générale, les détergents combinés donnent des résultats suffisants dans certaines conditions d'utilisation uniquement. Ces détergents contiennent du produit de rinçage et/ ou du sel dans des quantités prédéfinies.

## En utilisant ce type de produits :

- Toujours veiller à vérifier les caractéristiques du produit que vous allez utiliser et s'il s'agit d'un produit combiné.
- Vérifiez que le détergent utilisé convient à la dureté de l'eau du réseau auquel le lave vaisselle est raccordé.
- Suivez les instructions figurant sur l'emballage de ces produits.
- Si ces détergents se présentent en tablettes, ne les placez jamais dans la cuve du lave-vaisselle ou dans le panier à couverts. Placez toujours les tablettes dans le compartiment du distributeur de détergent.

- Ces détergents ne donnent de bons résultats que pour certains types d'utilisation. Si vous utilisez ce type de détergents, vous devez contacter le fabricant et vous renseigner sur les bonnes conditions d'utilisation.
- Contactez le fabricant du détergent si vous n'obtenez pas de bons résultats de lavage (si votre vaisselle présente des dépôts de calcaire ou si elle reste humide) après avoir utilisé des détergents 2 en 1 ou 3 en 1. La garantie de votre machine exclut toutes réclamations dues à l'utilisation de ces types de détergents.

**Usage conseillé :** Pour de meilleurs résultats en utilisant des détergents combinés, mettez quand même du sel et du produit de rinçage dans votre machine et réglez la dureté de l'eau et le doseur de produit de rinçage à la position la plus basse.



Pour les programmes courts, il est préférable d'utiliser des détergents en poudre plutôt que des tablettes. En effet, selon les fabricants, les tablettes se dissolvent différemment en fonction de la température et la durée du cycle de lavage.

**Attention :** Si en utilisant ce type de détergent vous rencontrez un problème quelconque que vous n'avez pas rencontré auparavant, contactez directement le fabricant du détergent.

### **Quand vous arrêtez d'utiliser des détergents combinés**

- Remplissez les compartiments à sel et à produit de rinçage.
- Réglez la dureté de l'eau à la position la plus élevée et faites un lavage à vide.
- Réglez la dureté de l'eau.
- Procédez au réglage voulu du doseur de produit de rinçage.

### **Remplissage du compartiment à produit de rinçage et réglage du doseur**

On utilise du produit de rinçage pour empêcher le dépôt de gouttes d'eau blanchâtres, de traces de calcaire et d'une pellicule blanche et pour un meilleur rinçage. Contrairement à une opinion répandue, il ne sert pas uniquement à obtenir une vaisselle plus brillante mais également une vaisselle plus sèche. C'est pourquoi il faut veiller à maintenir une quantité suffisante de produit de rinçage dans le compartiment et à n'utiliser que des produits spécialement conçus pour lave-vaisselle.

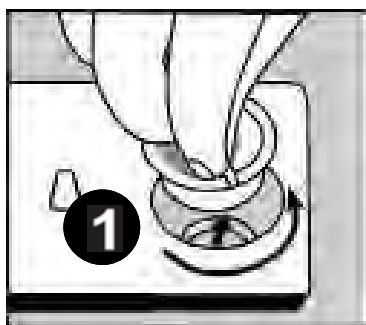

Pour verser le produit de rinçage, dévissez le bouchon du compartiment. **1** Remplissez le compartiment jusqu'à ce que l'indicateur de niveau de produit de rinçage noircisse.

Revissez le couvercle de manière à ce que les picots correspondent. Vous pouvez vérifier si vous devez ajouter ou non du produit de rinçage dans votre machine au moyen de l'indicateur de niveau de produit de rinçage situé sur le distributeur de détergent. Si l'indicateur est noir **b** le compartiment contient suffisamment de produit de rinçage, tandis que si l'indicateur est clair **a** vous devez ajouter du produit de rinçage.

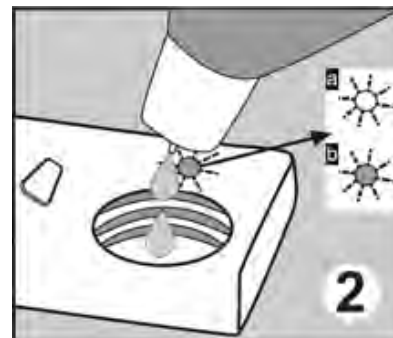

On peut régler le doseur de produit de rinçage de 1 à 6. Le doseur est réglé à la position 3 en usine.

**Vous devez utiliser un réglage plus élevé si des taches d'eau se forment sur votre vaisselle après un lavage et un réglage plus faible s'il reste une tache bleue quand vous l'essuyez avec la main.** **3**

**Attention :** N'utilisez que des produits de rinçage adaptés à l'usage en machine. En cas de débordement, les résidus de produit de rinçage créent une grande quantité de mousse et les résultats de lavage s'en trouvent affectés : nettoyez l'excédent de produit de rinçage avec un chiffon.

## CHARGEMENT DU LAVE-VAISSELLE

### CHARGEMENT DE VOTRE LAVE-VAISSELLE

Placez la vaisselle correctement dans la machine.

Il existe deux paniers séparés permettant de charger la vaisselle dans votre machine. Le panier inférieur est pour les objets ronds et profonds.

Le panier supérieur est pour les objets fins et minces. Nous vous recommandons d'utiliser le panier à couverts afin d'obtenir les meilleurs résultats.

Pour éviter de possibles blessures, placez les couteaux à long manche et pointus avec leur côté pointu vers le bas ou horizontaux dans le panier.

**Avvertissement :** Placez votre vaisselle dans la machine d'une manière n'empêchant pas aux bras gicleurs supérieur et inférieur de tourner.

### Casier à vaisselle

Des casiers à vaisselle sont installés dans le panier supérieur de votre machine. **a b** Vous pouvez utiliser ces casiers à vaisselle en position ouverte ou fermée. Lorsqu'ils sont en position ouverte **a** vous pouvez placer vos tasses par-dessus les casiers, et lorsqu'ils sont en position fermée **b** vous pouvez placer de longs verres dans le panier. Vous pouvez aussi utiliser ces casiers pour placer des fourchettes, couteaux et cuillères de grande taille.

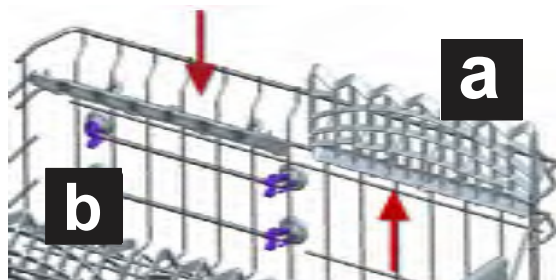

### Réglage en hauteur du panier supérieur

Le panier supérieur du lave-vaisselle se trouve en position supérieure. Lorsque vous placez le panier supérieur en position inférieure, vous pouvez placer et laver les plats de grande taille sur ce dernier. Ouvrez les pièces de retenue du panier à l'extrémité des rails du panier supérieur en les tournant sur les côtés, et retirez le panier. Changez la position des roues ; replacez le panier sur les rails et fermez les pièces de retenue du panier. De cette façon, vous pourrez placer le panier supérieur en position inférieure.

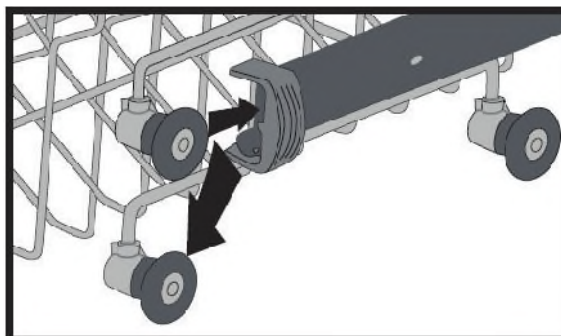
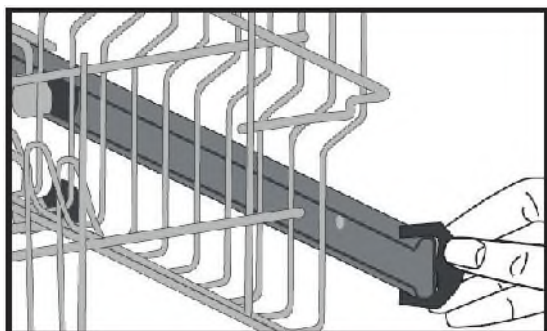

**Chargements alternatifs du panier**  
**Panier inférieur**



**Panier supérieur**

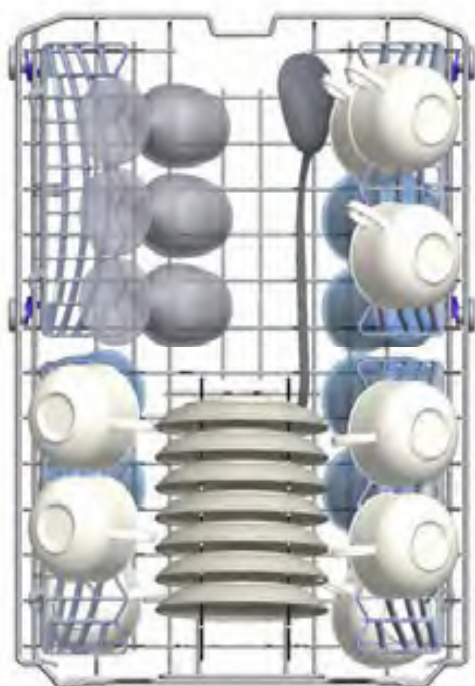



## Charges incorrectes

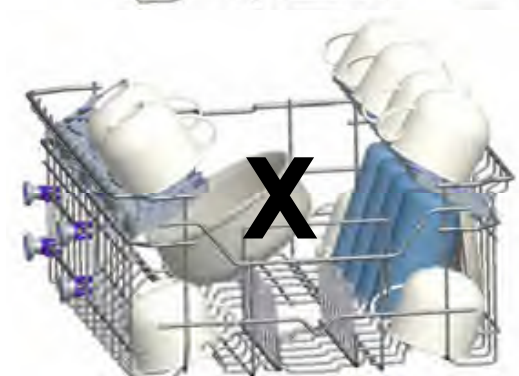
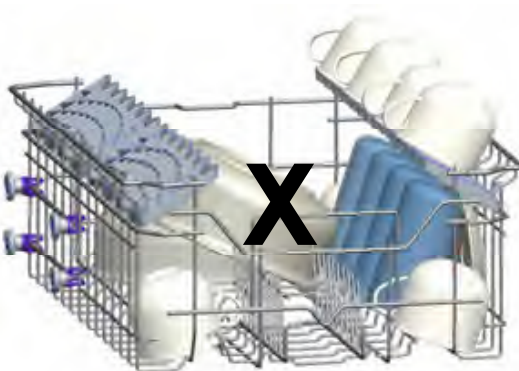
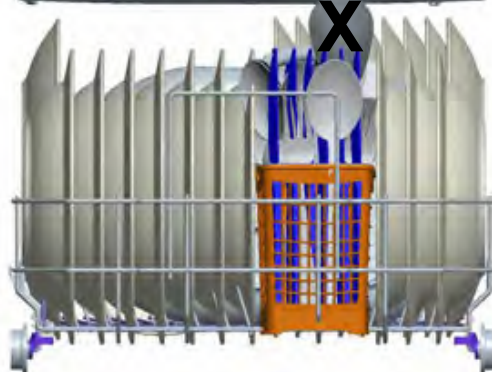
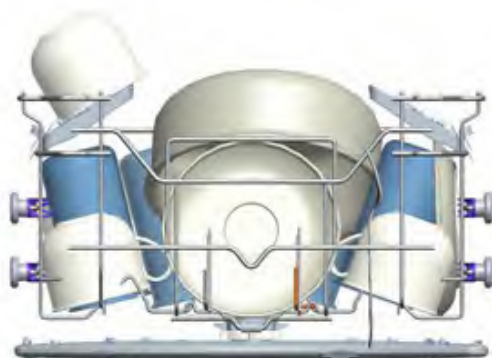

### Note importante pour les laboratoires de test

Pour des informations détaillées concernant les tests de performance, veuillez contacter l'adresse suivante : "dishwasher@standardtest.info". Dans votre email, veuillez fournir le nom du modèle et le numéro de série (20 chiffres) que vous trouverez sur la porte de l'appareil.

## DESCRIPTION DES PROGRAMMES

### Fonctions des programmes

Numéros des programmes	Extra Hygiène	Intensif	Super 50° 65 °C	Éco (référence)	Rapide	Pré-lavage
Noms et températures des programmes	<b>70 °C (P1)</b>	<b>65 °C (P2)</b>	<b>65 °C (P3)</b>	<b>50 °C (P4)</b>	<b>40 °C (P5)</b>	- (P6)
Types de déchets alimentaires	Vaisselle très encrassée en attente pendant une longue période ou nécessitant un lavage dans de bonnes conditions d'hygiène	Vaisselle très encrassée en attente pendant une longue période ou nécessitant un lavage dans de bonnes conditions d'hygiène	soupes, sauces, pâtes, œufs, riz pilaf, pommes de terre et plats cuits au four, fritures	café, lait, thé, viande froide et légumes non conservés pendant une longue période.	café, lait, thé, viande froide et légumes non conservés pendant une longue période.	Effectuez le pré-lavage pour rincer et retirer les résidus en attente de viande charnue, puis sélectionnez un programme
Degré de la tache	élevé	élevé	moyen	moyen	faible	
Quantité de détergent B : 25 cm <sup>3</sup> / 15 cm <sup>3</sup> A : 5 cm <sup>3</sup>	A+B	A+B	A+B	A+B	B	
	Pré-lavage	Pré-lavage	Pré-lavage	Pré-lavage	Pré-lavage	Pré-lavage
	Lavage à 70 °C	Lavage à 65 °C	Lavage à 65 °C	Lavage à 50 °C	Lavage à 40 °C	Fin
	Rinçage à froid	Rinçage à froid	Rinçage à froid	Rinçage à froid	Rinçage à froid	
	Rinçage à chaud	Rinçage à chaud	Rinçage à chaud	Rinçage à chaud	Rinçage à chaud	
	Séchage	Séchage	Séchage	Séchage	Séchage	
	Fin	Fin	Fin	Fin	Fin	

Durée du programme (en minutes)	124	115	50	186	30	15
Consommation d'électricité (en kW/heure)	1,31	1,33	1,08	0,83	0,71	0,02
Consommation d'eau (en litres)	15,1	17,6	10,5	13,0	10	3,5

**Avertissement :** Les programmes courts n'incluent pas de phase de séchage.

Les valeurs mentionnées ci-dessus sont des valeurs obtenues en laboratoire conformément aux normes pertinentes. Ces valeurs varient en fonction des conditions d'utilisation de l'appareil et de l'environnement (tension du réseau, pression d'eau, température d'admission d'eau et température ambiante).

## FAMILIARISEZ-VOUS AVEC VOTRE APPAREIL



### 1.) *Bouton Marche/Arrêt*

Lorsque vous appuyez sur le bouton Marche/Arrêt, l'indicateur de fin de programme s'allume.

### 2.) *Affichage de programme*

L'affichage de programme indique le numéro du programme sélectionné.

### 3.) *Bouton de sélection de programme*

À l'aide du bouton de sélection de programme, vous pouvez sélectionner un programme adapté à votre vaisselle.

### 4.) *Option de demi-charge*

Lorsque vous sélectionnez le mode « demi-charge » de votre lave-vaisselle, vous réduisez la durée des programmes sélectionnés ainsi que votre consommation d'électricité et d'eau, car votre appareil consomme moins d'énergie et d'eau.

### 5.) *Bouton Retardateur*

Vous pouvez retarder le démarrage de votre appareil de 3, 6 ou 9 heures, en fonction du nombre de pressions sur le bouton Retardateur.

Lorsque vous appuyez sur le bouton Retardateur, le voyant LED « 3h » s'allume. Si vous appuyez une seconde et une troisième fois, les voyants LED « 6h » et « 9h » s'allument respectivement. Une fois la durée de temporisation et le programme souhaité sélectionnés, la période de temporisation est activée dès la fermeture de la porte de votre appareil. Si vous souhaitez modifier ou annuler la période de temporisation, appuyez sur le bouton Retardateur. Lorsque vous avez retardé le démarrage d'un programme, l'écran affiche le temps restant avant le début du programme. Par exemple, si vous avez sélectionné 9 heures de temporisation, le voyant LED « 9h » s'allume. Lorsque le temps restant est de 6 heures, le voyant LED « 6h » s'allume, etc.

Remarque (ceci s'applique uniquement aux modèles dotés de fonctions supplémentaires) : Si vous avez utilisé une fonction supplémentaire lors du plus récent programme de lavage, cette fonction reste active lors du programme de lavage suivant. Si vous ne souhaitez pas utiliser une fonction supplémentaire lors du programme de lavage suivant, appuyez à nouveau sur le bouton de la fonction et vérifiez si son voyant LED est éteint.

#### 6.) *Indicateur de manque de sel*

Afin de vous assurer que la quantité de sel pour l'adoucissement de l'eau dans votre machine est suffisante ou non, contrôlez l'indicateur de manque de sel à l'écran. Lorsque l'indicateur de manque de sel clignote, veuillez immédiatement remplir le réservoir de sel.

#### Indicateur de manque de liquide de rinçage

Afin de vous assurer que votre lave-vaisselle contient une quantité suffisante de produit de rinçage, contrôlez l'indicateur de manque de liquide de rinçage à l'écran. Lorsque l'indicateur de manque de liquide de rinçage clignote, veuillez immédiatement remplir le réservoir du liquide de rinçage.

#### Indicateur de fin de programme

L'indicateur de fin de programme situé sur le panneau de commande s'allume au terme du programme de lavage sélectionné. Votre machine émet également un signal sonore qui retentit « 5 fois » à la fin du programme.

## MISE EN MARCHÉ DU LAVE-VAISSELLE ET SÉLECTION D'UN PROGRAMME

### Mise en marche de l'appareil



1. Pour mettre l'appareil sous tension, appuyez sur le bouton Marche/Arrêt : un tiret apparaît dans l'affichage du programme et l'indicateur de fin de programme s'allume.

2. Lorsque vous sélectionnez un programme (1, 2, etc.) à l'aide du bouton de sélection de programme, le programme sélectionné apparaît sur l'affichage de programme et l'indicateur de fin de programme s'éteint.

1. Appuyez sur le bouton Marche/Arrêt.
2. Sélectionnez le programme correspondant à votre vaisselle à l'aide du bouton de sélection de programme.
3. Si vous le désirez, vous pouvez choisir une fonction supplémentaire.
4. Fermez la porte. Le programme démarre automatiquement.

**Remarque :** Si vous décidez de ne pas mettre l'appareil en marche après avoir sélectionné le programme, appuyez tout simplement sur le bouton Marche/Arrêt. Votre appareil est prêt pour la sélection d'un nouveau programme lorsque vous appuyez à nouveau sur le bouton Marche/Arrêt. Vous pouvez sélectionner le nouveau programme en appuyant sur le bouton de sélection de programme.

### Suivi du programme

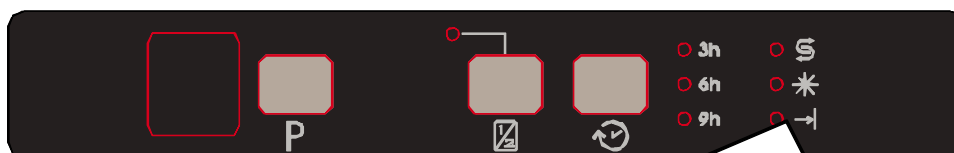

Évitez d'ouvrir la porte avant la fin du programme.

L'indicateur de fin de programme situé sur le panneau de commande s'allume au terme du programme de lavage sélectionné. Votre machine émet également un signal sonore qui retentit « 5 fois » à la fin du programme.

### Modification d'un programme

Si vous désirez changer de programme tandis qu'un programme de lavage est en cours :

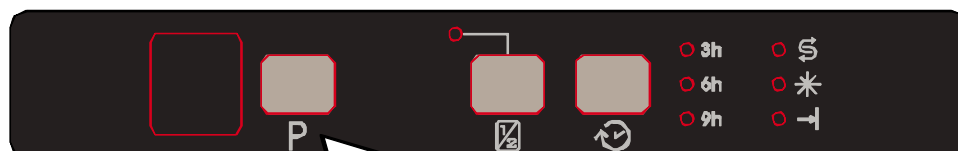

Ouvrez la porte et sélectionnez un nouveau programme en appuyant sur le bouton de sélection de programme.

Après avoir fermé la porte, le nouveau programme activé reprend le cours de l'ancien programme.

**Remarque :** Lorsque vous souhaitez arrêter le programme de lavage avant la fin du cycle, ouvrez d'abord légèrement la porte pour éviter les fuites d'eau.

## Modification d'un programme et réinitialisation

Si vous désirez annuler un programme lors de la reprise d'un programme de lavage :

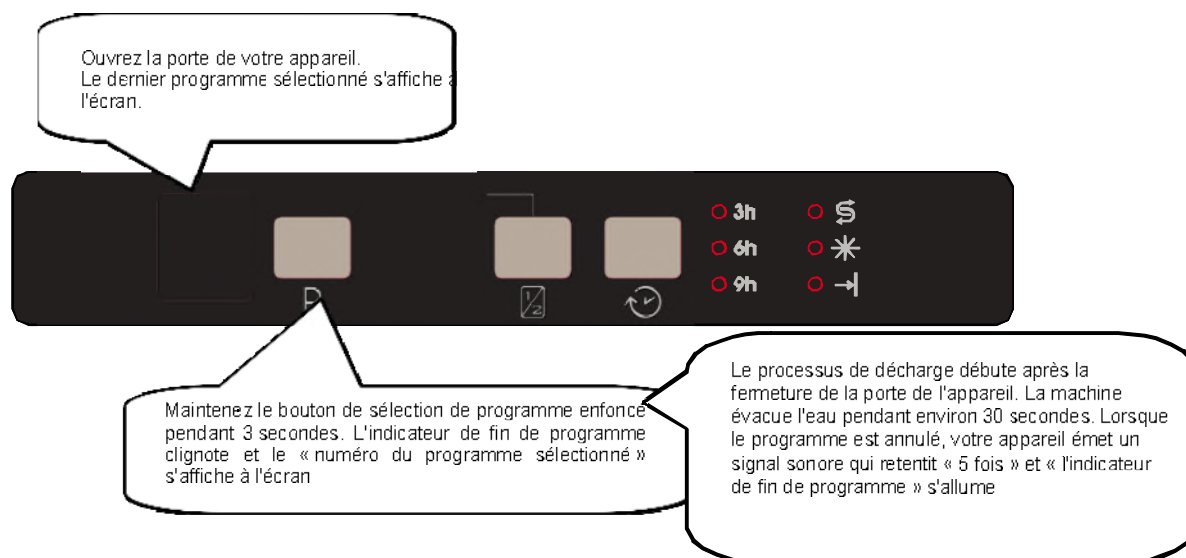

**Remarque :** Lorsque vous souhaitez arrêter le programme de lavage avant la fin du cycle, ouvrez d'abord légèrement la porte pour éviter les fuites d'eau.

## Arrêt de l'appareil

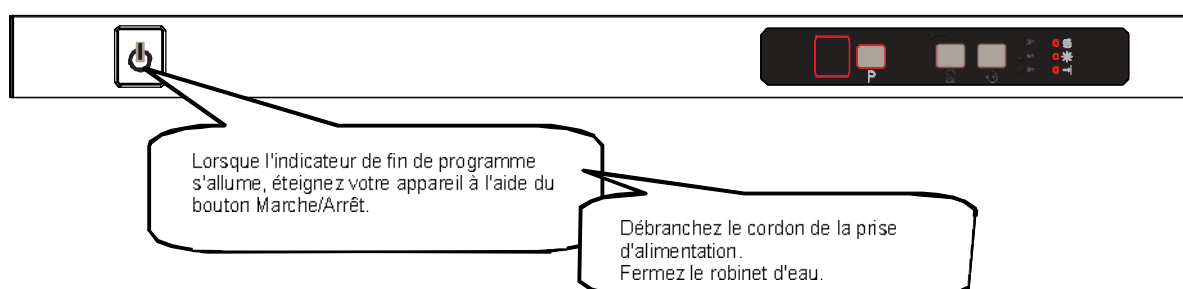

**Remarque :** Après le retentissement du signal sonore qui indique la fin du programme (l'indicateur de fin de programme s'allume), vous pouvez laisser la porte de votre appareil entrouverte afin d'accélérer le séchage.

**Remarque :** En cas d'ouverture de la porte pendant le lavage ou de coupure de courant, l'appareil relance le programme une fois la porte fermée ou le courant rétabli.

**Remarque :** En cas de coupure de courant ou d'ouverture de la porte pendant le processus de séchage, le programme s'achève.

Votre appareil est prêt pour une nouvelle sélection de programme.

## ENTRETIEN ET NETTOYAGE

**Le nettoyage régulier du lave vaisselle prolonge sa durée de vie.**

**De la graisse et du calcaire peuvent s'accumuler dans la cuve. Dans ce cas :**

- Remplissez le compartiment à détergent sans mettre de vaisselle dans le lave vaisselle, sélectionnez un programme qui fonctionne à haute température et mettez le lave vaisselle en route. Si cette procédure se révèle insuffisante, utilisez des produits de nettoyage spéciaux disponibles sur le marché. (Produits de nettoyage spécial lave-vaisselle).

### **Nettoyage des joints de porte**

-Pour nettoyer tous résidus accumulés dans les joints de porte, essuyez les joints régulièrement avec un chiffon humide.

### **Nettoyage du lave vaisselle**

Nettoyez les filtres après chaque lavage et les bras de lavage au moins une fois par semaine. Débranchez votre machine et fermez le robinet d'arrivée d'eau avant de commencer le nettoyage. N'utilisez pas de produit abrasif. Essuyez avec un produit doux et un chiffon humide.

### **Filtres**

Vérifiez si des résidus d'aliments se sont accumulés dans le filtre et le microfiltre.

En cas de présence de tous résidus, retirez les filtres et nettoyez-les soigneusement à l'eau courante.

- a. Microfiltre extérieur
- b. Filtre à déchets intérieur
- c. Filtre tamis métal ou plastique

Pour extraire et nettoyer le groupe filtrant, tournez-le dans le sens des aiguilles d'une montre et retirez-le en le soulevant. **1**

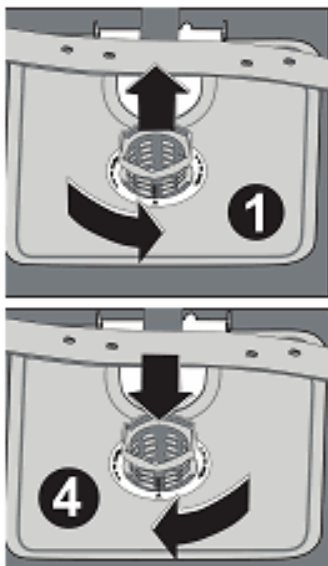

Tirez et retirez le filtre métal ou plastique. **3**  
Séparez ensuite le filtre à déchets et le microfiltre. **2** Rincez-le abondamment à l'eau courante. Réinstallez le filtre à déchet dans le microfiltre en faisant attention de bien faire correspondre les repères. Fixez le microfiltre sous le filtre métal ou plastique et tournez-le dans le sens de la flèche ; l'ensemble est verrouillé quand on peut voir la flèche sur le microfiltre. **4**

- N'utilisez jamais votre lave-vaisselle sans filtre.
- Une installation incorrecte du filtre diminuera l'efficacité du lave vaisselle.
- La propreté des filtres est essentielle au bon fonctionnement de la machine.

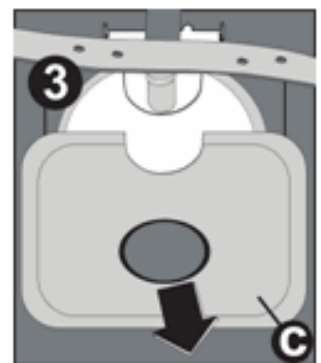

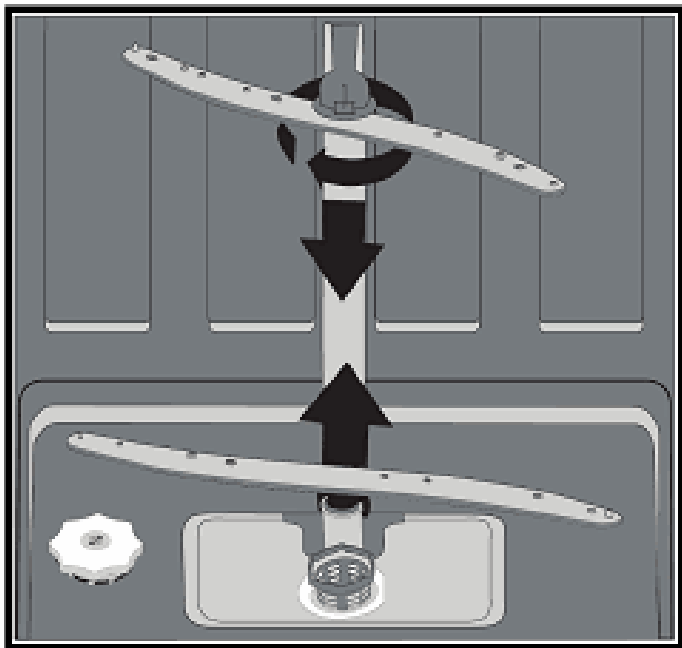

### **Bras de lavage**

Vérifiez que les gicleurs des bras de lavage supérieur et inférieur ne sont pas bouchés. En cas d'obstruction, retirez les bras de lavage et nettoyez-les à l'eau courante.

Le bras de lavage inférieur se retire en le tirant vers le haut. Pour le bras de lavage supérieur, retirez l'écrou en le tournant vers la gauche. Veillez à parfaitement serrer l'écrou en réinstallant le bras de lavage supérieur.

### **Filtres du tuyau d'arrivée d'eau**

Le filtre du tuyau d'arrivée d'eau empêche que votre machine soit endommagée par toute contamination (sable, argile, rouille, etc.) éventuellement transportée dans le réseau ou l'installation de plomberie intérieure et prévient tous désagréments tels que le jaunissement ou la formation de dépôts après le lavage. Vérifiez régulièrement les filtres et le tuyau d'arrivée d'eau et nettoyez-les si nécessaire. Pour nettoyer les filtres, fermez le robinet et retirez le tuyau. Retirez le filtre du tuyau ainsi que le filtre du côté de l'entrée du lave vaisselle et nettoyez-les à l'eau courante. Réinstallez les filtres propres dans leurs logements et réinstallez le tuyau.



## QUE FAIRE EN CAS DE PANN

CODE D'ERREUR	DESCRIPTION DE L'ERREUR	COMMANDE
F5	Alimentation en eau inadéquate	<ul style="list-style-type: none"> <li>Assurez-vous que le robinet d'entrée d'eau est entièrement ouvert et qu'il n'y a aucune coupure d'eau.</li> <li>Fermez le robinet d'entrée d'eau, séparez le tuyau d'entrée d'eau du robinet et nettoyez le filtre à l'extrémité de branchement du tuyau.</li> <li>Redémarrez votre machine, contactez le service d'entretien si l'erreur se reproduit.</li> </ul>
F3	Erreur d'entrée d'eau ininterrompue	<ul style="list-style-type: none"> <li>Fermez le robinet.</li> <li>Contactez le service d'entretien.</li> </ul>
F2	Impossible d'évacuer l'eau résiduelle contenue dans le lave vaisselle.	<ul style="list-style-type: none"> <li>Le tuyau d'évacuation d'eau est obstrué.</li> <li>Les filtres de votre machine pourraient être bouchés.</li> <li>Eteignez, puis rallumez votre machine et activez la commande d'annulation du programme.</li> <li>Si l'erreur persiste, contactez le service d'entretien.</li> </ul>
F8	Erreur de chauffage	Contactez le service d'entretien.
F1	L'alarme est active contre le flux d'eau	<ul style="list-style-type: none"> <li>Eteignez votre machine et fermez le robinet.</li> <li>Contactez le service d'entretien.</li> </ul>
FE	Carte électronique défectueuse	Contactez le service d'entretien
F7	Erreur de surchauffe (la température du lave vaisselle est trop élevée)	Contactez le service d'entretien.
F6	Capteur de chauffage défectueux	Contactez le service d'entretien.

### ***Le programme ne démarre pas***

- Vérifiez que la prise de courant est branchée.
- Vérifiez les fusibles de votre installation.
- Vérifiez que le robinet d'arrivée d'eau est ouvert.
- Vérifiez que vous avez fermé la porte du lave vaisselle.
- Vérifiez que vous avez éteint le lave vaisselle en appuyant sur la touche Marche/Arrêt.
- Vérifiez que les filtres d'arrivée d'eau et les filtres du lave vaisselle ne sont pas bouchés.

### ***Il reste des résidus de détergent dans le compartiment à détergent :***

Vous avez introduit le détergent alors que le compartiment était humide. Bien vérifier que le compartiment est sec avant de mettre la lessive.

### ***Il reste de l'eau à l'intérieur du lave vaisselle à la fin du programme***

- Le tuyau de vidange est bouché ou plié.
- Les filtres intérieurs sont bouchés.
- Le programme n'est pas encore terminé.

### ***Le lave vaisselle s'arrête pendant une opération de lavage***

- Panne de courant.
- Coupure d'arrivée d'eau.
- Programme en mode suspendu.

### ***Des bruits de vaisselle remuée et des coups se font entendre pendant une opération de lavage***

- La vaisselle n'est pas installée correctement.
- Le bras de lavage heurte la vaisselle.

### ***Il reste des résidus d'aliments sur la vaisselle***

- La vaisselle est mal installée dans le lave vaisselle ; l'eau aspergée par les bras de lavage n'atteint pas les endroits mal lavés.
- Le panier est trop chargé.
- La vaisselle se touche.
- Quantité de détergent insuffisante.
- Programme sélectionné inadapté, température pas assez haute.
- Bras de lavage bouché par des résidus d'aliments.
- Filtres intérieurs bouchés.
- Filtres mal positionnés.
- Pompe de vidange bouchée.

### ***Présence de taches blanches sur la vaisselle***

- Quantité de détergent insuffisante.
- Réglage du doseur de produit de rinçage trop faible.
- Absence de sel régénérant malgré le fort degré de dureté de l'eau.
- Réglage de l'adoucisseur trop faible.
- Couvercle du compartiment à sel mal fermé.

### **La vaisselle ne sèche pas**

- Programme sans séchage sélectionné.
- Réglage du doseur de produit de rinçage trop faible.
- Vaisselle retirée trop rapidement du lave vaisselle.

### **Présence de taches de rouille sur la vaisselle**

- Vaisselle en acier inoxydable de mauvaise qualité.
- Teneur en sel de l'eau de lavage élevée.
- Couvercle du compartiment à sel mal fermé.
- Trop de sel introduit dans le lave vaisselle au moment du remplissage. Du sel a débordé dans la cuve.
- Mise à la terre défectueuse.

La porte ne se ferme pas ou ne s'ouvre pas correctement

- Vérifiez que le poids de la contre-porte est correct. (voir sur le schéma d'assemblage).
- Vérifiez la tension du ressort de la porte est correcte (voir sur le schéma d'assemblage).

**Appelez le service après vente si le problème persiste après les contrôles ou en cas de tout dysfonctionnement non décrit ci-dessus.**

## **INFORMATIONS PRATIQUES ET UTILES**

1. Chaque fois que vous n'utilisez pas votre machine :
  - Débranchez le lave vaisselle et coupez l'eau.
  - Laissez la porte légèrement entrouverte pour empêcher la formation d'odeurs désagréables.
  - Maintenez l'intérieur du lave vaisselle propre.
2. Elimination des gouttes d'eau sur la vaisselle :
  - Lavez la vaisselle avec le programme intensif.
  - Retirez tous les récipients métalliques du lave vaisselle.
  - N'ajoutez pas de détergent.
3. Si vous positionnez correctement votre vaisselle dans le lave vaisselle, vous l'utiliserez au mieux en termes de consommation d'énergie et de performance de lavage et de séchage.
4. Retirez les gros résidus avant d'installer la vaisselle sale dans le lave vaisselle.
5. Faites fonctionner le lave vaisselle une fois qu'il est entièrement pleine.
6. N'utilisez le programme de Trempage que si nécessaire.
7. Consultez les informations sur les programmes et le tableau des valeurs de consommation moyennes quand vous choisissez un programme.
8. Le lave vaisselle pouvant atteindre des températures élevées, il est déconseillé de l'installer à côté d'un réfrigérateur.
9. Si l'appareil se trouve dans un endroit où le risque de gel existe, vous devez complètement vider l'eau restée dans la machine. Fermez le robinet d'arrivée d'eau, débranchez le tuyau d'arrivée d'eau et mettez les 2 tuyaux par terre (arrivée d'eau et vidange) afin d'évacuer le maximum d'eau. Ensuite, enlever le filtre intérieur, et éliminer l'eau restante d'eau à l'aide d'une éponge.

## FICHE PRODUIT (Spécifications)

Marque déposée du fournisseur	<b>TECHWOOD</b>
Modèle du fournisseur	<b>GSVI45 D22A+</b>
Capacité du lave-vaisselle	<b>10</b>
Classe d'efficacité énergétique	<b>A+</b>
Consommation énergétique annuelle en kWh (AEc) (cycle 280) *	<b>237</b>
Consommation énergétique (Et) (kWh par cycle)	<b>0,83</b>
Consommation d'énergie en veille (W) (Po)	<b>0,50</b>
Consommation d'énergie en état de fonctionnement (W) (Pi)	<b>1,00</b>
Consommation d'eau annuelle en litres (cEA) (cycle 280) **	<b>3640</b>
Classe d'efficacité de séchage ***	<b>A</b>
Nom du programme standard ****	<b>Eco 50 °C</b>
Durée du programme pour un cycle de lavage standard (min)	<b>186</b>
Niveau sonore dB(A)	<b>54</b>
Intégrable	<b>Oui</b>

\* Consommation d'énergie de **237** kWh par an, sur la base de 280 cycles de lavage standard avec alimentation en eau froide et de la consommation des modes à faible puissance. La consommation énergétique réelle dépend des conditions d'utilisation de l'appareil.

\*\* Consommation d'eau de **3640** litres par an sur la base de 280 cycles de lavage standard. La consommation réelle d'eau dépend des conditions d'utilisation de l'appareil.

\*\*\* Classe d'efficacité de séchage **A** sur une échelle graduée de G (moins efficace) à A (plus efficace).

\*\*\*\* Le programme "**Eco 50°C**" est le programme standard. Le programme standard correspond au cycle de lavage standard auquel se rapportent les informations qui figurent sur l'étiquette et sur la fiche. Ce programme convient au lavage d'une vaisselle normalement sale et il constitue le programme le plus efficace en termes de consommation combinée d'énergie et d'eau.

