

CONDITION DE GARANTIE

Ce produit est garanti pour une période de 2 ans à partir de la date d'achat*, contre toute défaillance résultant d'un vice de fabrication ou de matériau. Cette garantie ne couvre pas les vices ou les dommages résultant d'une mauvaise installation, d'une utilisation incorrecte ou de l'usure anormale du produit.

FR

*sur présentation du ticket de caisse.

Lave-vaisselle
Vaatwasser
Lavavajillas

966547
15S39 D S701T

CONSIGNES D'UTILISATION02

ELECTRO DEPOT
1 route de Vendeville
59155 FACHES-THUMESNIL - FRANCE
52316719R60



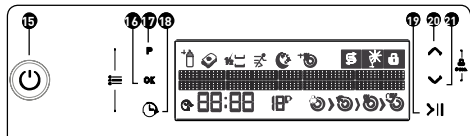
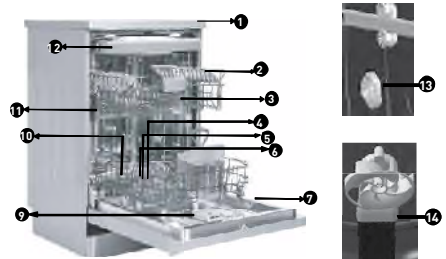

ELECTRO DEPOT

1 route de Vendeville

59155 FACHES-THUMESNIL - FRANCE

Lave-vaisselle

CONSIGNES RÉGLEMENTAIRES02



Consignes de sécurité

LISEZ ATTENTIVEMENT CES INSTRUCTIONS AVANT D'UTILISER L'APPAREIL ET CONSERVEZ-LES POUR POUVOIR VOUS Y REPORTER ULTÉRIEUREMENT.

Avertissements de sécurité généraux

- Veuillez vous référer au chapitre approprié de cette notice pour les détails concernant le nettoyage et l'entretien.

- **Cet appareil peut être utilisé par des enfants âgés d'au moins 8 ans et par des personnes ayant des capacités physiques, sensorielles ou mentales réduites ou dénuées d'expérience ou de connaissance, s'ils (si elles) sont correctement surveillé(e) s ou si des instructions relatives à l'utilisation de l'appareil en toute sécurité leur ont été données et si les risques encourus ont été appréhendés.**

Les enfants ne doivent pas jouer avec l'appareil.

Le nettoyage et l'entretien par l'utilisateur ne doivent pas être effectués par des enfants sans surveillance.

- Il convient de respecter les précautions lors de l'installation de cet appareil précisées dans cette notice.

- **La fiche de prise de courant doit rester accessible ou un interrupteur doit être installé dans les canalisations fixes conformément aux règles d'installation afin de permettre la déconnexion de l'appareil au réseau d'alimentation en toute circonstance.**

- Si l'appareil est de type encastrable, il convient de se référer au schéma de cette notice pour respecter les points suivants :

- Dimensions de l'espace à prévoir pour l'appareil.
- Dimensions et position des moyens pour supporter et fixer l'appareil dans cet espace.
- **Distances minimales entre les différentes parties de l'appareil et la structure environnante.**

- Dimensions minimales des ouvertures de ventilation et leur disposition correcte.
- Connexion de l'appareil au réseau d'alimentation.
- **Si le câble d'alimentation est endommagé, il doit être remplacé par le fabricant, son service après-vente ou des personnes de qualification similaire afin d'éviter un danger.**
- **Si l'appareil est de type encastrable, il convient de respecter les indications pour la fixation de l'appareil à son support.** L'utilisation d'adhésifs est proscrite dans la mesure où ceux-ci ne sont pas considérés comme des moyens de fixation fiables.
- Veuillez respecter les pressions maximales et minimales en eau à l'entrée précisées dans cette notice.
Des ensembles de raccordement neufs doivent être utilisés lors de l'installation, il convient de ne pas réutiliser des ensembles de raccordement usagés.

Avertissements de sécurité spécifiques

- **Cet appareil est conçu pour laver un nombre maximal de couverts indiqué dans cette notice.**
- **Il convient que la porte ne soit pas laissée en position ouverte dans la mesure où cela pourrait représenter un danger de basculement.**
- **La vaisselle doit être chargée selon le plan de chargement détaillé dans la notice.**

MISE EN GARDE : Les couteaux et les autres ustensiles pointus doivent être placés dans le panier pointe vers le bas ou en position horizontale.

- Cet appareil est destiné à un usage domestique uniquement. Il ne convient pas à l'utilisation dans des applications analogues telles que :
 - **Les coins cuisines réservés au personnel des magasins, bureaux et autres environnements professionnels.**
 - Les fermes et l'utilisation par les clients des hôtels, motels et autres environnements à caractère résidentiel.
 - Les environnements du type chambres d'hôtes.
 - **La restauration et autres applications similaires hormis la vente au détail.**
- Si l'appareil comporte des ouvertures d'aération ou de ventilation à sa base, ces ouvertures ne doivent pas être obstruées par un tapis.

Avertissements de sécurité complémentaires

- Le programme de lavage standard convient au lavage d'une vaisselle normalement sale.
Il constitue le programme le plus efficace en termes de consommations combinées d'énergie et d'eau pour ce type de vaisselle.
Le terme ECO est aussi utilisé pour identifier ce programme.

Avertissements de sécurité supplémentaires

- Cet appareil est uniquement destiné à laver de la vaisselle dans un cadre domestique.
- Il convient de ne pas transporter l'appareil seul.
- **Ne pas installer l'appareil sur de la moquette ou un revêtement similaire.**
- L'appareil ne doit pas être installé derrière une porte à verrouillage,





une porte coulissante ou une porte ayant une charnière du côté opposé à celle de l'appareil, empêchant ainsi l'ouverture totale de l'appareil.

AVERTISSEMENT : L'appareil doit impérativement être connecté à une prise secteur équipée d'une terre de protection.

AVERTISSEMENT : Ne pas connecter l'appareil au secteur avec les mains mouillées, risque d'électrocution.

- Toute intervention relative au nettoyage et/ou entretien approfondi de l'appareil doit être effectuée avec la prise électrique débranchée et le robinet d'arrivée d'eau fermé.
- En cas de dysfonctionnement qui ne peut être résolu grâce aux informations fournies dans cette notice, veuillez contacter le service après-vente.

Explication des symboles présents sur l'appareil

	Cet appareil est conforme aux réglementations européennes.
	Cet appareil est associé à une consigne de tri et doit faire l'objet d'un recyclage approprié.
	Le courant d'alimentation de cet appareil est de type alternatif.
	Cet appareil ne doit pas être mis au rebut avec les autres produits ménagers.
	Les emballages doivent faire l'objet d'une collecte, d'un tri et d'un recyclage approprié.

Mise au rebut

Selon la directive UE 2012/19 et les normes harmonisées en vigueur.

Veuillez respecter les règles suivantes pour réduire l'impact environnemental relatif à votre achat.

Vous êtes légalement responsable de la mise au rebut de l'emballage et de l'appareil.

Emballage et environnement

Les déchets relatifs à l'emballage protégeant l'appareil contre les dommages susceptibles de survenir pendant le transport doivent être triés et recyclés séparément.

Renseignez-vous auprès de votre mairie ou votre administration locale pour connaître les lieux de collecte des déchets relatifs à l'emballage (Déchetterie, ramassage, centre de recyclage, ...).

- Les polystyrènes et films plastiques ne sont pas recyclables.
- Le carton est recyclable et doit être trié séparément des déchets ménagers habituels.
- **La notice peut aussi être triée séparément des déchets ménagers mais il convient de la joindre à l'appareil lorsque celui-ci est fonctionnel et que vous vous en séparez à un tiers.**

Appareil

En fin de vie, l'appareil doit être collecté séparément et disposé dans un point de collecte prévu à cet effet.

Renseignez-vous auprès de votre mairie ou votre administration locale pour connaître les lieux de collecte des appareils électriques (Déchetterie, ramassage, centre de recyclage, ...).

Merci !

Merci d'avoir choisi ce produit VALBERG. Choisis, testés et recommandés par ELECTRO DEPOT, les produits de la marque VALBERG vous assurent une utilisation simple, une performance fiable et une qualité irréprochable. Grâce à cet appareil, vous savez que chaque utilisation vous apportera satisfaction.

Bienvenue chez ELECTRO DEPOT.

Visitez notre site Internet : www.electrodepot.fr
www.electrodepot.be

VOTRE AVIS COMPTE !



**PARTAGEZ
VOTRE EXPERIENCE
SUR LES PRODUITS**

Parce que votre satisfaction est notre priorité, nous vous proposons de donner votre avis sur ce produit. Il sera transmis et analysé par nos équipes afin d'améliorer continuellement le produit.

Donnez votre avis sur <http://www.electrodepot.fr/avis-client>



ELECTRO DEPOT

A

Aperçu de l'appareil

Description de l'appareil
Apprenez à connaître votre appareil

B

Utilisation de l'appareil

Installation
Avant la première utilisation
Utilisation
Description du programme
Sélection du programme et démarrage de l'appareil
Boutons

C

Informations pratiques

Nettoyage et entretien
Dépannage

Description de l'appareil

- | | |
|--------------------------------|--|
| ❶ Plan de travail | ❸ Panneau de commande |
| ❷ Panier supérieur avec grille | ❹ Distributeur de produit de lavage et de rinçage |
| ❺ Bras de lavage supérieur | ❿ Bac à sel |
| ❻ Panier inférieur | ⓫ Verrou de sécurité du panier supérieur |
| ❼ Bras de lavage inférieur | ⓬ Panier à couvert supérieur |
| ❽ Filtre | ⓭ Séchage par ventilateur : ce système permet de sécher efficacement votre vaisselle. |
| ❹ Plaquette signalétique | ⓮ Bras d'aspersion de la paroi supérieure : il apporte un meilleur lavage pour la vaisselle du panier supérieur. |

Apprenez à connaître votre appareil

- | | |
|---------------------------|----------------------------|
| ❶ On/Off (Marche/Arrêt) | ❶ Bouton Marche/Veille |
| ❷ Bouton de confirmation | ❷ Bouton de sélection Haut |
| ❸ Bouton d'option | ❸ Bouton de sélection Bas |
| ❹ Bouton de temporisation | |

Installation

Positionnement de l'appareil

Pour installer votre appareil, prenez soin de choisir un endroit où vous pourrez facilement charger et décharger votre vaisselle.

N'installez pas votre appareil dans un lieu où la température ambiante peut descendre en-dessous 0°C.

Avant de le positionner, sortez l'appareil de son emballage en respectant les avertissements apposés sur celui-ci.

Positionnez l'appareil à proximité d'une arrivée ou d'une évacuation d'eau. Vous devez installer votre appareil de manière à ne pas modifier les raccords une fois ceux-ci effectués.

Ne saisissez pas l'appareil par la porte ou par le panneau de commande pour le déplacer.

Prenez soin de laisser un espace autour de l'appareil de manière à pouvoir le déplacer facilement d'avant en arrière pendant le nettoyage.

Prenez soin de ne pas coincer les tuyaux d'arrivée d'eau et de vidange en positionnant l'appareil. En outre, prenez soin de ne pas coincer le câble électrique sous l'appareil.

Réglez les pieds réglables de l'appareil de manière à ce qu'il soit à plat et bien équilibré. Le bon positionnement de l'appareil est essentiel pour une bonne ouverture et fermeture de la porte.

Si la porte de votre appareil ne se ferme pas correctement, vérifiez que l'appareil est stable sur le sol ; dans le cas contraire, positionnez l'appareil de manière stable en agissant sur les pieds réglables.

Après le montage, assurez-vous que le câble d'alimentation électrique de l'appareil est disposé de manière à être accessible par le client.

Raccordement à l'eau

Vérifiez que l'installation de plomberie intérieure convient à l'installation d'un lave-vaisselle. **Nous vous recommandons en outre d'installer un filtre à l'entrée de votre domicile, de manière à éviter qu'une contamination (sable, argile, rouille, etc.) éventuellement transportée dans le réseau d'eau ou dans l'installation de plomberie intérieure cause tout dommage sur l'appareil et de manière à prévenir tous désagréments tels que le jaunissement de la vaisselle ou la formation de dépôts après le lavage.**



Tuyau d'arrivée d'eau

N'utilisez jamais le tuyau d'arrivée d'eau de votre ancien appareil. Utilisez le tuyau neuf fourni avec votre appareil.

Avant de raccorder un tuyau d'arrivée d'eau neuf ou longtemps inutilisé à votre appareil, faites couler de l'eau dans celui-ci pendant un moment. Raccordez à la main le tuyau d'arrivée d'eau directement au robinet d'arrivée d'eau. La pression au robinet doit être au minimum de 0,03 Mpa et au maximum de 1 Mpa. Si la pression d'eau est supérieure à 1 Mpa, installez un dispositif réducteur de pression entre le robinet et le tuyau.

Une fois les raccords effectués, ouvrez le robinet à fond et vérifiez l'étanchéité.

Pour la sécurité de votre appareil, prenez soin de toujours fermer le robinet d'arrivée d'eau après la fin de chaque programme.

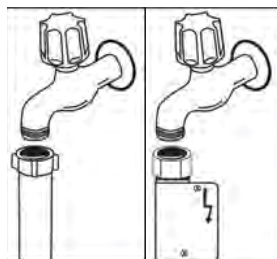

NB : Certains modèles utilisent un système Aquastop. Si votre appareil est équipé de ce système, il y a du courant avec une tension dangereuse. Ne coupez pas l'embout Aquastop et veillez à ce qu'il ne soit ni plié ni tordu.

Tuyau de vidange

On peut raccorder le tuyau de vidange, soit directement à une vidange fixe soit au raccord spécial sous l'évier. Au moyen d'un tuyau coudé spécial (si disponible), il est possible de vidanger l'appareil directement dans l'évier en accrochant le tuyau coudé au bord de l'évier. Ce raccordement doit se trouver entre 50 cm et 110 cm du niveau du sol. Dans le cas d'une vidange fixe, ne plongez pas le bout du tuyau à l'intérieur de la vidange (risque de siphonnage), il est impératif que le bout du tuyau dépasse le coude de maximum 3 cm comme sur le dessin.

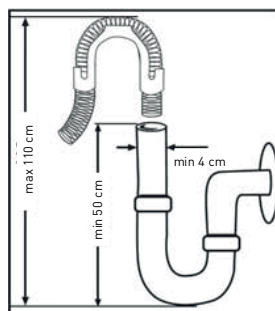
**REMARQUE**

Il ne faut pas modifier la longueur du tuyau de vidange, car l'appareil ne pourra pas vidanger correctement. Si vous modifiez la longueur du tuyau de vidange, notre société déclinera toute responsabilité.

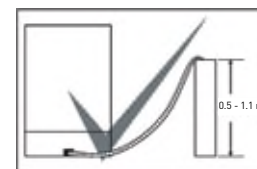
**Raccordement électrique**

La prise avec borne de terre de votre appareil doit être raccordée à une prise avec mise à la terre dont la tension et l'intensité correspondent aux valeurs prévues selon les normes en vigueur. Si votre logement ne comporte pas d'installation avec mise à la terre, faites réaliser ce type d'installation par un électricien qualifié. En cas d'utilisation sans mise à la terre, notre société dégage toute responsabilité en cas de dommage.

Intensité du fusible intérieur : 10-16 A.

Votre appareil est configuré pour fonctionner en 220-240 V. Si votre domicile est configuré en 110 V, intercalez un transformateur 1 10/220 V - 3 000 W. L'appareil doit être débranché pendant son installation.

À basse tension, l'efficacité de votre appareil est inférieure.

Utilisez toujours la prise isolée fournie avec votre appareil. Si le câble d'alimentation est endommagé, il doit être remplacé par le fabricant, son service après-vente ou une personne de qualification similaire, afin d'éviter tout danger.

Pour des raisons de sécurité, prenez toujours soin de débrancher la prise quand le programme est terminé.

Débranchez toujours votre appareil par la prise. Ne tirez jamais le câble électrique.

Installation sous un plan de travail

Si vous souhaitez installer votre lave-vaisselle sous un plan de travail, vérifiez que vous disposez d'un espace suffisant sous le plan de travail et que l'installation électrique et la

plomberie vous le permettent. ❶ Si vous jugez que l'espace sous le plan de travail de votre cuisine est suffisant pour installer votre lave-vaisselle, retirez le plan de travail du lave-vaisselle tel qu'illustré ❷.

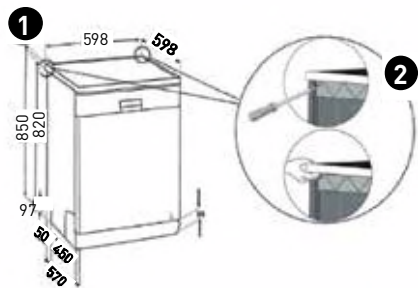

REMARQUE

Le support horizontal sous lequel le lave-vaisselle sera installé sans son plan de travail doit être stable afin d'éviter tout déséquilibre.

Pour retirer le plan de travail du lave-vaisselle, déposez les vis qui maintiennent le plan de travail situées à l'arrière du lave-vaisselle. Poussez ensuite le panneau d'1cm de l'avant vers l'arrière et soulevez-le.

Régalez les pieds du lave-vaisselle en fonction de la pente et du niveau du sol. ❸ Installez votre lave-vaisselle en le poussant sous le plan de travail, en prenant soin de ne pas plier ou écraser les tuyaux.

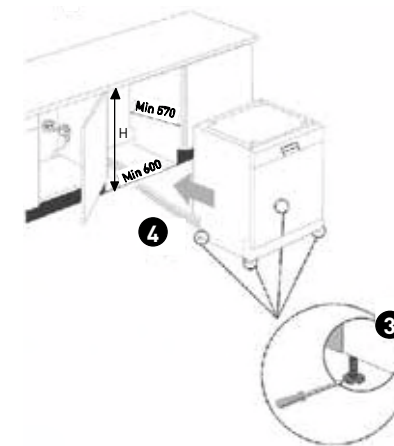

	T	Produit	
	Sans isolement	Avec isolement	
	Tous les produits	Pour le 2 ^{ème} panier	Pour le 3 ^{ème} panier
Hauteur	820 mm	830 mm	835 mm



REMARQUE

Une fois le plan de travail retiré, le lave-vaisselle doit être placé dans un endroit fermé dont les dimensions sont indiquées (Voir fig. 4).

Avant la première utilisation

- Vérifiez que les caractéristiques techniques du réseau électrique et d'alimentation en eau correspondent aux valeurs indiquées dans les instructions d'installation de l'appareil.
- Retirez tous les matériaux d'emballage de l'intérieur de l'appareil.
- Réglez l'adoucisseur d'eau.
- Ajoutez 2 kg de sel dans le compartiment à sel et remplissez-le d'eau à ras bord.
- Remplissez le compartiment de produit de rinçage.

Importance de la quantité de calcaire dans l'eau

Pour un bon résultat, le lave-vaisselle doit fonctionner avec de l'eau adoucie, moins calcaire. A défaut, des résidus de calcaire blancs se déposeront sur la vaisselle et à l'intérieur de l'appareil, ce qui affectera négativement la performance de lavage et de rinçage de l'appareil et le brillant de la vaisselle. Quand l'eau traverse l'adoucisseur, elle est débarrassée des ions responsables de sa dureté et atteint le degré de douceur désiré pour obtenir le meilleur résultat de lavage. Selon le degré de dureté de l'eau, ces ions s'accumulent rapidement à l'intérieur de l'adoucisseur. Il faut donc régénérer le système adoucisseur avec du sel pour lave-vaisselle de manière à ce qu'il fonctionne aussi bien au cours du lavage suivant.

Chargement du sel dans le réservoir de l'adoucisseur d'eau

Utilisez du sel spécifique pour adoucisseur de lave-vaisselle. Pour mettre le sel dans le réservoir de l'adoucisseur, enlevez d'abord le panier inférieur, puis dévissez le bouchon en le tournant dans le sens inverse des aiguilles d'une montre ① et ②.



Lors de la première utilisation du lave-vaisselle, remplissez le réservoir avec 2 kg de sel et complétez avec de l'eau ③ jusqu'au niveau haut du réservoir.

Si l'entonnoir ④ est livré avec le lave-vaisselle, il facilitera le remplissage du sel.



Nettoyez le filetage et revissez le bouchon. Enlevez **impérativement** le sel ayant pu tomber à coté du réservoir, sur le fond inox. Si vous ne faites pas de lavage immédiatement après avoir mis du sel, démarrez un programme court de lavage à vide afin d'éviter d'endommager l'intérieur du lave-vaisselle (corrosion) en raison du débordement de sel dans l'appareil lors du remplissage du réservoir. Ainsi, le surplus de sel sera immédiatement retiré au moment de l'opération de lavage.

Lorsque vous commencez à faire fonctionner votre lave-vaisselle, le réservoir du sel se remplit d'eau. Pour cette raison, mettez le sel dans le réservoir avant de commencer à utiliser votre appareil (comme indiqué ci-dessus).

Si vous mettez du sel en tablette dans le réservoir, ne le remplissez pas entièrement. Nous vous recommandons d'utiliser du sel en grains ou en poudre. **Ne mettez jamais du sel de table dans votre lave-vaisselle.** Dans le cas contraire, la fonction de l'adoucisseur peut diminuer au fil du temps.

Quand le témoin indicateur de sel qui se trouve sur le panneau de commande s'allumera, remplissez à nouveau le réservoir de sel.

Languelette de contrôle de la dureté de l'eau

L'efficacité de lavage de votre appareil dépend du degré de dureté de l'eau du robinet. C'est **pourquoi votre appareil est équipé d'un système qui réduit le degré de dureté de l'eau du réseau**. L'efficacité de lavage sera meilleure si le système est correctement réglé. Afin d'effectuer le bon réglage, utilisez une languelette pour connaître le degré de dureté de l'eau du réseau.

Ouvrez la bandelette de contrôle.



Faites couler l'eau du robinet pendant 1 min.



Plongez la bandelette de contrôle dans l'eau pendant 1 sec.



Retirez la bandelette de contrôle et secouez-la.



Attendez 1 min.



Réglez votre appareil en fonction du degré de dureté de l'eau constaté.

■■■■■■■■■■	Eau sans calcaire
■■■■■■■■■	Eau très peu calcaire
■■■■■■■■	Eau peu calcaire
■■■■■■■	Eau moyennement calcaire
■■■■■■	Eau calcaire
■■■■■	Eau très calcaire

Tableau des réglages selon la dureté de l'eau

Niveau de dureté de l'eau	Dureté allemande (dH)	Dureté française (dF)	Dureté britannique (dE)	Indicateur du niveau de dureté
1	0-5	0-9	0-6	L1 s'affiche
2	6-11	10-20	7-14	L2 s'affiche
3	12-17	21-30	15-21	L3 s'affiche
4	18-22	31-40	22-28	L4 s'affiche
5	23-31	41-55	29-39	L5 s'affiche
6	32-50	56-90	40-63	L6 s'affiche

Si le niveau de dureté de l'eau est supérieur à 90 dF (dureté française) ou si vous utilisez de **l'eau du puits, nous préconisons d'utiliser un filtre ainsi qu'un dispositif de traitement de l'eau**.

Réglez la dureté de l'eau de votre appareil suivant le niveau indiqué sur la bandelette de test. Accédez au menu pour modifier la dureté de l'eau. Pour accéder aux réglages du menu, maintenez les boutons d'option et de temporisation enfoncés pendant 3 secondes. L'écran affiche un message « **Continue à appuyer .X** » pour vous permettre de savoir pendant combien de secondes vous avez appuyé sur le bouton. Lorsque ce nombre est égal à zéro, le « **Menu Réglages** » s'affiche à l'écran.

2. Dureté de l'eau : X

Après avoir accédé au menu, sélectionnez « **2. Dureté de l'eau : X** » en utilisant les boutons haut / bas ; (Le nombre **X** sera semblable aux valeurs suivantes : L01, L02, L03, L04, L05, L06). Ensuite, appuyez sur le bouton de confirmation **3** ; la valeur « X » se met à clignoter. Sélectionnez la valeur souhaitée en utilisant les boutons haut / bas.

Appuyez sur le bouton de confirmation pour enregistrer les réglages ; la mention « Mémorisé » s'affiche à l'écran.

Mémorisé

Vos réglages sont sauvegardés et l'écran retourne automatiquement au menu de réglage de la dureté de l'eau.

Pour quitter le menu, vous pouvez maintenir les boutons d'option et de temporisation enfoncés pendant 3 secondes comme vous l'avez fait lorsque vous avez accédé au menu, ou vous pouvez sélectionner la septième ligne du menu (**7. Menu Quitter**) à l'aide du bouton de confirmation.

NB : le degré de dureté de l'eau est réglé au niveau 3 en usine. (L3)

Détergent

Utilisez un détergent spécialement conçu pour lave-vaisselle domestique. Des produits de nettoyage contenant des phosphates et du chlore sont proposés sur le marché. Placez le détergent dans le compartiment avant de démarrer l'appareil. Conservez les détergents dans des endroits frais et secs, hors de portée des enfants. Respectez les quantités afin de préserver l'environnement.

Ne remplissez pas le compartiment à détergent plus que nécessaire, vos verres pourraient se rayer et le détergent pourrait mal se dissoudre. Pour de plus amples informations sur le détergent que vous utilisez, adressez-vous directement au fabricant du détergent.

Remplissage du compartiment à détergent

Poussez le loquet pour ouvrir le compartiment à détergent tel qu'illustré. Il est possible de mesurer la bonne quantité de détergent au moyen des lignes présentes dans le bac à détergent. Le bac à détergent peut contenir jusqu'à 40 cm³ de détergent. Ouvrez l'emballage de détergent pour lave-vaisselle et versez dans le grand compartiment prélavage ^a 25 cm³ de détergent si votre vaisselle est très sale ou 15 cm³ si elle peu sale.



² Si votre vaisselle a séché pendant très longtemps, si elle contient des résidus d'aliments secs et si vous avez surchargé le lave-vaisselle, versez 5 cm³ de détergent dans le compartiment de prélavage ^a et démarrez votre appareil. Selon le degré de saleté de votre vaisselle et la dureté de l'eau de votre région, vous devrez moduler la quantité de détergent dans votre appareil.



Détergents combinés

Les fabricants de détergent proposent également des détergents combinés dénommés 2 en 1, 3 en 1, 5 en 1, etc. Les détergents 2 en 1 contiennent du détergent + du sel ou du produit de rinçage. En utilisant les détergents 2 en 1, il faut tenir compte des fonctions de la tablette. Les autres détergents en tablette comportent du détergent + du produit de rinçage + du sel + diverses autres fonctions.

De manière générale, les détergents combinés donnent des résultats suffisants dans certaines conditions d'utilisation uniquement. Ces détergents contiennent du produit de rinçage et/ou du sel dans des quantités prédéfinies.

En utilisant ce type de produits :

- Veillez toujours à vérifier les caractéristiques du produit que vous allez utiliser et s'il s'agit d'un produit combiné.
- Vérifiez que le détergent utilisé convient à la dureté de l'eau du réseau auquel l'appareil est raccordé.
- Suivez les instructions figurant sur l'emballage de ces produits.
- Si ces détergents se présentent sous forme de tablettes, ne les placez jamais dans la cuve du lave-vaisselle ou dans le panier à couverts. Placez toujours les tablettes dans le compartiment du distributeur de détergent.
- Ces détergents ne donnent de bons résultats que pour certains types d'utilisation. Si vous

utilisez ce type de détergents, vous devez contacter le fabricant et vous renseigner sur les bonnes conditions d'utilisation.

- Contactez le fabricant du détergent si vous n'obtenez pas de bons résultats de lavage (si votre vaisselle présente des dépôts de calcaire ou si elle reste humide) après avoir utilisé des détergents 2 en 1 ou 3 en 1. La garantie de votre appareil exclut toutes réclamations dues à l'utilisation de ces types de détergents.

Usage conseillé :

Pour de meilleurs résultats en utilisant des détergents combinés, mettez quand même du sel et du produit de rinçage dans votre appareil et réglez la dureté de l'eau et le doseur de produit de rinçage à la position la plus basse.



ATTENTION

Pour les programmes courts, il est préférable d'utiliser des détergents en poudre plutôt que des tablettes. En effet, selon les fabricants, les tablettes se dissolvent différemment en fonction de la température et la durée du cycle de lavage.

Si en utilisant ce type de détergent vous rencontrez un problème quelconque que vous n'avez jamais rencontré auparavant, contactez directement le fabricant du détergent.

Quand vous arrêtez d'utiliser des détergents combinés

- Remplissez les compartiments à sel et à produit de rinçage.
- Réglez la dureté de l'eau sur la position la plus élevée et faites un lavage à vide.
- Réglez la dureté de l'eau.
- Procédez au réglage voulu du doseur de produit de rinçage.

Remplissage du compartiment à produit de rinçage et réglage du doseur

Pour remplir le compartiment du liquide de rinçage, ouvrez son couvercle, remplissez-le avec du liquide de rinçage jusqu'au niveau MAX, puis refermez le bouchon. Veillez à ne pas trop le remplir et essayez les éclaboussures.

Suivez les étapes ci-après pour modifier le niveau du liquide de rinçage avant de mettre la machine en marche :

- Accédez au menu « Réglages » et sélectionnez « 3. Liquide de rinçage : X »
- 3. Liquide de rinçage : X
- La machine affiche le dernier réglage.
- Enfoncez le bouton de confirmation et réglez le niveau en utilisant les boutons haut / bas.

- Enfoncez le bouton de confirmation pour enregistrer le réglage.
- Une fois enregistré, quittez le menu.

Le réglage par défaut est « 4 ».

Si la vaisselle ne sèche pas correctement ou si elle comporte des taches, augmentez le niveau. Si les taches bleues se forment sur votre vaisselle, baissez le niveau.



Niveau	Dose de brillant	Indicateur
1	Le liquide de rinçage n'est pas distribué	r1 s'affiche à l'écran.
2	1 dose est distribuée	r2 s'affiche à l'écran.
3	2 doses sont distribuées	r3 s'affiche à l'écran.
4	3 doses sont distribuées	r4 s'affiche à l'écran.
5	4 doses sont distribuées	r5 s'affiche à l'écran.



ATTENTION

N'utilisez que des produits de rinçage adaptés à une utilisation en machine. En cas de débordement, les résidus de produit de rinçage créent une grande quantité de mousse et la qualité de lavage s'en trouve affectée : nettoyez l'excédent de produit de rinçage avec un chiffon.

Utilisation

Chargement du lave-vaisselle

Si vous mettez correctement votre vaisselle dans l'appareil, vous l'utiliserez de la meilleure façon en termes de consommation d'énergie et de performance de lavage et de séchage. Votre appareil contient deux paniers de chargement. Vous pouvez utiliser le panier inférieur pour installer les ustensiles ronds et profonds tels que les pots à poignées longues, les couvercles, les assiettes, les casseroles, les couverts.

Le panier supérieur est destiné au chargement des soucoupes, des assiettes à dessert, des bols, des tasses et des verres. Inclinez les verres à pied contre le bord du panier, les grilles mobiles, ou le grillage de maintien des verres et non pas contre les autres ustensiles. **N'inclinez pas les verres hauts les uns contre les autres ; ils ne seront pas stables et pourront être endommagés.** Il est préférable d'installer les objets fins et étroits dans les parties médianes des paniers. Vous pouvez placer les cuillères parmi les autres couverts pour les empêcher de se coller les unes aux autres. Pour un meilleur résultat, nous vous conseillons d'utiliser la grille à couverts. Pour éviter toutes blessures éventuelles, placez toujours les objets pointus et à long manche tels que les fourchettes de service, couteaux à pain, etc. la pointe vers le bas ou horizontalement dans les paniers.



ATTENTION

Placez vos couverts dans l'appareil de manière à ce qu'ils n'empêchent pas la rotation des bras d'aspersion inférieur et supérieur.

Panier supérieur

Ces supports sont conçus pour améliorer la capacité du panier supérieur. Vous pouvez mettre vos verres et tasses dans les supports. Vous pouvez ajuster la hauteur de ces supports. Grâce à cette fonction, vous pouvez mettre différentes tailles de verres sous ces supports.

Grâce aux plastiques réglables en hauteur montés sur le panier, vous pouvez utiliser vos supports sur 2 hauteurs différentes. De plus, vous pouvez mettre de longues fourchettes et cuillères, de longs couteaux sur ces supports de manière latérale de sorte qu'ils ne bloquent pas la rotation de l'hélice.

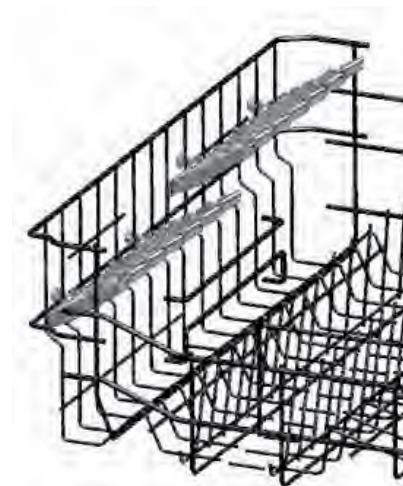

Ajustement du panier supérieur

Le panier supérieur de votre appareil se trouve en position haute. Lorsque le panier est dans cette position, vous pouvez placer les grandes pièces comme les poêles etc. dans le panier inférieur. Lorsque vous mettez le panier supérieur en position basse, vous pouvez placer et laver les grandes assiettes dans le panier supérieur.

Utilisez les roues pour changer la hauteur du panier. Ouvrez les pièces tenant le panier à la fin des rails du panier supérieur en le tournant vers les côtés et tirez le panier dehors. Changez la position des roues, réinstallez le panier sur le rail et fermez les pièces tenant le panier. Le panier supérieur se retrouve ainsi dans une position basse.

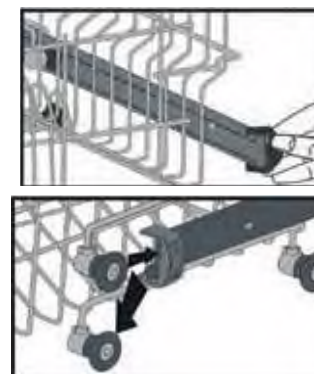

Panier du bas**Panier ajustable**

Si votre lave-vaisselle est équipé de cette fonction, vous pouvez modifier les positions des supports dans le panier du bas afin de placer la vaisselle encombrante : casseroles, poêles, etc. **Vous pouvez ajuster ses supports séparément pour optimiser au mieux l'espace disponible** en les baissant ou en les laissant en position verticale.

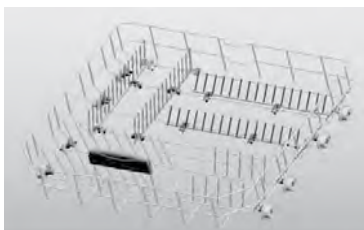
**Le panier à couverts supérieur**

Le panier à couverts supérieur est conçu pour vous permettre de ranger les fourchettes, les cuillères et les couteaux, les longues louches et de petits objets.

**REMARQUE**

Les couteaux et autres objets tranchants doivent être disposés à l'horizontale dans le panier à couverts.

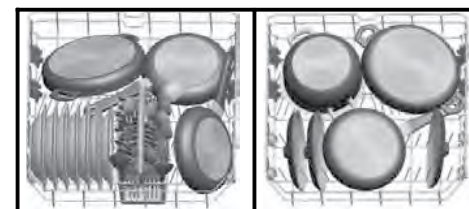
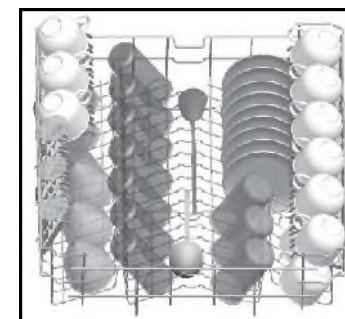
Autres chargements des paniers**Panier inférieur****Panier supérieur**

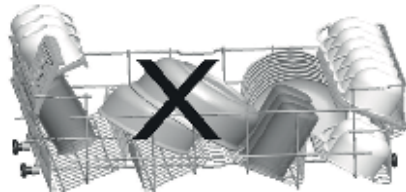
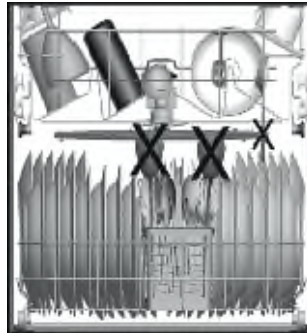
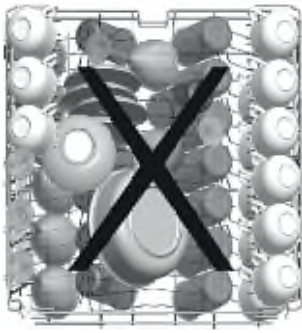
Mauvais chargements**Chargement standard et données d'essai**

Capacité : Paniers supérieur et inférieur : 15 couverts. Le panier supérieur doit être installé en position basse.

Détergent / Produit de lavage 5+25 cm³, conformément aux normes internationales EN50242-DIN 44990 IEC 436 / Réglage du doseur de produit de rinçage : 4.

Programme test

Économique à 50°C, conformément à la norme internationale EN 50242.

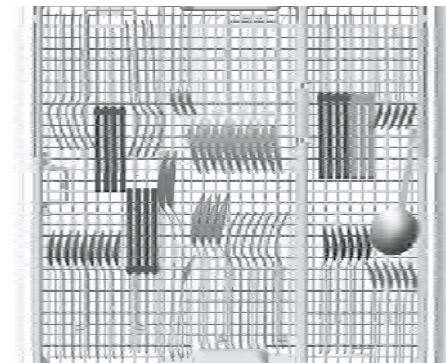
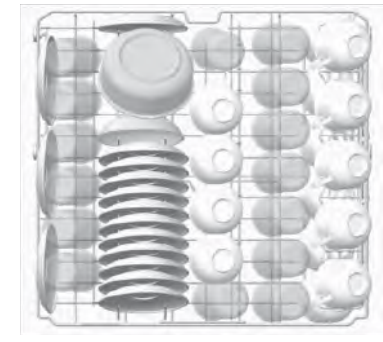
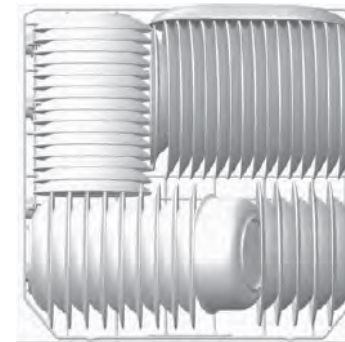

Description du programme

Éléments du programme

Numéro du programme	Référence			
Nom du programme	Prélavage	*Jet Wash 14'	Quick 30'	Économique 50°C
Température de lavage	-	35°C	40° C	50°C
Type de traces alimentaire	Café, lait, thé frais moins sale	Café, thé au lait moins sale, non conservés pendant longtemps	Café, lait, thé, viande froide, légumes frais	Café, lait, thé, viande froide, légumes frais
Niveau de contamination	Petit	Petit	Petit	Moyen
Quantité de détergent A: 25cm ³ B: 5cm ³	-	B	A	A+B
Période du programme	15	14	30	270
Consommation électrique (Kw/heures)	0.02	0.57	0.74	0.84
Consommation d'eau (en litre)	4.2	7.7	10.9	9.0

Super 50' .	Daily	Dual lavage 65°C	De 30°C -50°C	De 50°C -60°C	De 60°C -70°C
65°C	60° C	65° C	30-50° C	50-60°C	60-70°C
Soupe, sauce, pâtes, œufs, riz, pomme de terre et repas cuisinés dans un four, denrées frites	Soupe, sauce, pâtes, œufs, riz, pomme de terre et repas cuisinés dans un four, denrées frites	Soupes, sauces, pâtes, œufs, riz, pomme de terre et plats destinés au four, aliments frites, conservés pendant longtemps	Adapte automatiquement la durée de lavage à la température et à la quantité d'eau en déterminant le degré de saleté des assiettes		
Moyen	Moyen	Élevé	Petit	Élevé	Élevé
A+B	A+B	A+B	A	A+B	A+B
50	99	113 .	91	122	179
1.29	1.38	1.43	0.82	1.18	1.30
10.7	10.7	15.4	10.6-17.7	10.9-18.5	12.3-24.6

Si l'option **Demi-charge** est utilisée, les valeurs figurant sur la liste des programmes se présenteront comme suit :

Période du programme	15	14	30	137	46	87	93	79	102	159
Consommation électrique (Kw/heures)	0.02	0.57	0.74	0.77	1.23	1.34	1.33	0.87	1.11	1.58
Consommation d'eau (en litre)	4.2	7.7	10.9	9.5	10.7	11.1	11.1	9.9-13.7	10.514.3	11.919.9

Dual Wash : Grâce à un moteur à vitesse variable, les assiettes délicates qui se trouvent dans le panier supérieur se font laver à basse pression, contrairement aux assiettes très sales du panier inférieur, qui se font laver à une pression plus élevée. Vous pouvez donc aussi bien **laver vos assiettes délicates et vos assiettes très sales en même temps**. *Le programme Jetwash 14 min pour la vaisselle moins sale, non conservée pendant longtemps. Il convient à une vaisselle de quatre personnes.

* Jetwash 14 min. Seul un détergent en poudre doit être utilisé. Les valeurs ci-dessus sont les valeurs obtenues en conditions de laboratoire conformément aux normes applicables. Ces **valeurs peuvent changer en fonction des conditions d'utilisation du produit et de l'environnement** (tension du réseau, pression d'eau, température d'arrivée d'eau et température ambiante). La consommation électrique en mode Désactivé et Activé est mesurée conformément à la norme EN 62301. Le paramètre Ecomode de l'écran doit être réglé sur sa position.

Sélection du programme et démarrage de l'appareil

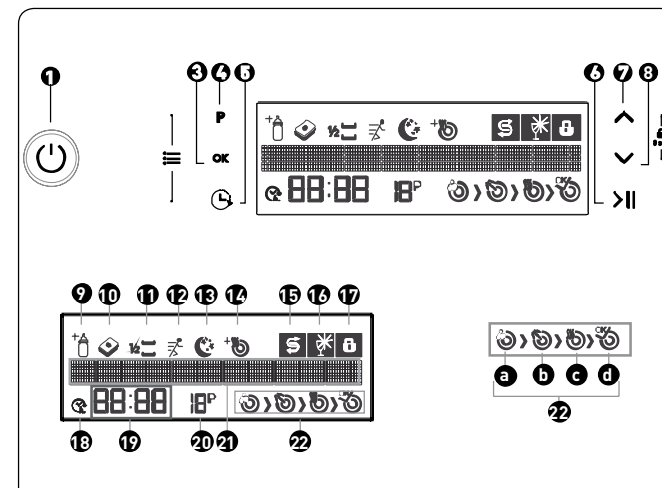

- | | |
|----------------------------------|---|
| 1 On/Off (Marche/Arrêt) | 14 Indicateur Extra séchage |
| 2 Poignée de porte | 15 Indicateur d'avertissement de niveau de sel |
| 3 Bouton de confirmation | 16 Indicateur d'avertissement de niveau de produit de rinçage |
| 4 Bouton d'option | 17 Indicateur de Verrouillage enfant |
| 5 Bouton de temporisation | 18 Indicateur de temporisation |
| 6 Bouton Marche/Veille | 19 Indicateur de Temps restant / Temps de temporisation |
| 7 Bouton de sélection Haut | 20 Indicateur de numéro de programme |
| 8 Bouton de sélection Bas | 21 Ligne d'information de l'écran |
| 9 Indicateur d'Hygiène renforcée | 22 Indicateurs de progression du cycle de lavage |
| 10 Indicateur de Tablette | a Symbole du cycle de lavage |
| 11 Indicateur de Demi-charge | b Symbole du cycle de rinçage |
| 12 Indicateur Extra rapide | c Symbole du cycle de séchage |
| 13 Indicateur Extra silencieux | d Symbole de fin de cycle |

Boutons

Bouton On/Off (Marche/Arrêt) ①

Lorsque vous appuyez sur le bouton Marche/ Arrêt, l'appareil est sous tension et l'écran affiche le dernier programme utilisé ; en position d'arrêt, les voyants de l'écran sont désactivés.

Poignée de la porte ②

Servez-vous de la poignée de porte pour fermer et ouvrir la porte du lave-vaisselle.

Bouton de confirmation ③

Permet de confirmer (sauvegarder) vos fonctions et réglages supplémentaires.

Bouton d'option ④

Vous permet d'utiliser les fonctions contenues dans le menu des fonctions supplémentaires. (⑨-⑩-⑪-⑫-⑬-⑭)

Bouton de temporisation (Démarrage différé) ⑤

Retarde le temps de démarrage du programme sélectionné (1 à 24 heures). Vous pouvez visualiser la durée de temporisation dans l'Indicateur de temps restant / Temps de temporisation ⑰. Lorsque le bouton de temporisation est enfoncé, l'Indicateur de temporisation ⑱ s'affiche à l'écran.

Bouton Marche/Veille ⑥

Lorsque vous appuyez sur le bouton Start/ Standby (Marche/Veille), le programme sélectionné démarre et le symbole du lavage a s'affiche à l'écran. Vous pouvez suivre les étapes du lavage sur l'écran. (22-a, b, c, d)

Boutons Haut / Bas ⑦ ⑧

Ils vous permettent de parcourir les menus Programme, Fonctions supplémentaires, Temporisation et Réglages.

Si la vaisselle est contenue dans le panier supérieur uniquement, sélectionnez la position dans laquelle l'image  supérieure est illuminée. Dans ce cas, la vaisselle doit être effectuée uniquement dans le panier supérieur de votre lave-vaisselle.

Si la vaisselle est contenue dans le panier inférieur uniquement, sélectionnez la position dans laquelle l'image  inférieure est illuminée. Dans ce cas, la vaisselle doit être effectuée uniquement dans le panier inférieur de votre lave-vaisselle.

Lorsque vous utilisez cette fonctionnalité, assurez-vous que le panier supérieur ne contient pas de plats.

Extra Rapide ⑫

Permet de laver la vaisselle avec plus de pression, réduisant ainsi la durée du programme sélectionné et contribuant à économiser de l'eau.

Fonction Extra Silencieux ⑬

Permet de laver la vaisselle avec moins de pression, assurant ainsi un nettoyage plus précis et plus silencieux de la vaisselle.

Fonction Extra séchage ⑭

Grâce à la fonction Extra Séchage vous pouvez ajouter des étapes de séchage à votre programme et accentuer par conséquent le séchage des plats.

Indicateurs d'avertissement

Indicateur d'avertissement de niveau de sel ⑮

Afin de savoir si la quantité de sel est suffisante ou non dans votre appareil, vérifiez le témoin d'avertissement de niveau de sel à l'écran. Si témoin d'avertissement de niveau de sel est illuminé, remplissez le compartiment réservé au sel.

Indicateur d'avertissement de niveau de liquide de rinçage ⑯

Afin de savoir si la quantité de liquide de rinçage est suffisante ou non dans votre appareil, vérifiez le témoin d'avertissement de niveau de liquide de rinçage à l'écran. Si le témoin d'avertissement de niveau de liquide de rinçage est illuminé, remplissez le compartiment réservé au liquide de rinçage.

Sélection du programme et démarrage de l'appareil

1- Appuyez sur le bouton Marche/Arrêt (On/ Off).

2- Vous pouvez sélectionner le programme de lavage en utilisant les boutons Haut/Bas (⑦, ⑧).



REMARQUE

Sélectionnez le programme de lavage approprié pour votre vaisselle en vous référant à la page relative aux programmes dans le guide d'utilisation.

Vous pouvez contrôler la durée du programme à l'aide de l'indicateur de temps. (⑰)

3- Si nécessaire, vous pouvez sélectionner des fonctions supplémentaires en utilisant le bouton d'option (4) (9-10-11-12-13-14)

4- Vous pouvez démarrer le programme en appuyant sur le bouton Start/Standby (Marche/Veille). « Programme activé » apparaîtra à l'écran et le programme sélectionné démarrera.

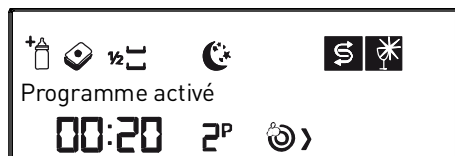

Lorsque le programme démarre, vous pouvez voir le nom du programme sélectionné sur la **Ligne d'information de l'écran (21)**, le **temps de lavage restant sur l'indicateur du temps restant (19)** et le **numéro du programme sélectionné sur l'indicateur de numéro de programme (20)**.



REMARQUE

N'essayez pas d'ouvrir la porte de l'appareil pendant son fonctionnement ; si cela s'avère absolument nécessaire, arrêtez le programme en appuyant sur Start/Standby (Marche/Veille). « Programme Stopped » (Programme arrêté) s'affiche sur l'écran. **Lorsque ce message s'affiche, vous pouvez ouvrir la porte. De la vapeur peut s'échapper à l'ouverture de la porte : soyez prudent. Vous pouvez reprendre le programme après avoir refermé la porte et appuyé sur le bouton Start/Standby (Marche/Veille). Lorsque vous appuyez sur le bouton Start/ Standby (Marche/Veille), « Programme activé » s'affiche sur l'écran.**

Contrôle du programme

Vous pouvez suivre la progression du programme à l'aide des symboles de contrôle du programme disponibles sur l'écran. (22 a, b, c, d)



Pendant le lavage, les symboles de Lavage et de Séchage s'illuminent respectivement.



Lorsque le symbole de séchage est activé, l'appareil reste silencieux pendant environ 40 à 50 minutes.



N'ouvrez pas la porte avant que de l'indicateur de fin de processus ne s'allume. Lorsque le programme s'achève, le voyant de l'indicateur de fin s'allume.

Lorsque le programme que vous avez sélectionné démarre, vous pouvez visualiser l'estimation du temps restant dans l'indicateur de temps.



REMARQUE

Quelques minutes après la fin du programme et l'activation du Voyant de fin de programme, vous pouvez ouvrir légèrement la porte et la laisser entrouverte afin d'accélérer le processus de séchage.

Si la porte de l'appareil est ouverte ou si une coupure de courant se produit pendant le lavage, l'appareil continuera le processus au moment où il l'a arrêté après la fermeture de la porte ou le rétablissement du courant électrique.

Si une coupure de courant se produit ou si la porte est ouverte pendant le séchage, le Programme est arrêté. L'appareil est alors prêt pour la sélection d'un nouveau programme.

Votre appareil réalise un processus d'adoucissement d'eau en conformité avec la dureté de l'eau du réseau. Par conséquent, pour certains lavages, le temps restant lorsqu'on s'approche de la fin du programme peut différer de la valeur indiquée au début.

La durée totale du programme dépend également de la température ambiante, de la température de l'eau du réseau et de la quantité de vaisselle.

Ajout de fonctions supplémentaires au programme

Vous pouvez modifier le programme en fonction de vos préférences en ajoutant des fonctions supplémentaires au programme de lavage.

Les programmes de lavage ont été conçus de manière à offrir les meilleurs résultats de nettoyage en fonction du type et du degré de salissure et des propriétés des produits de lavage.

Les fonctions supplémentaires ont été développées afin de réaliser des économies de temps, d'eau et d'électricité : vous pouvez donc laver votre vaisselle en toute facilité. Par exemple, si vous pensez que votre vaisselle est peu sale, vous pouvez sélectionner la fonction Rapide (12) et rendre votre processus de lavage plus économique en termes de temps et d'eau.

Si vous envisagez d'utiliser un détergent multiusage, vous devez activer la fonction Détergent tablette (10) pour de meilleurs résultats.

Si vous vivez dans une zone où l'utilisation de l'électricité est moins coûteuse la nuit, vous pouvez sélectionner la fonction silence (13) et lavez votre vaisselle de manière plus économique et en toute tranquillité ; cette fonction a également été mise au point pour accentuer la précision du processus de lavage.

Les fonctions supplémentaires ne conviennent pas à tous les programmes ; vous trouverez

ci-dessous les fonctions appropriées pour chacun des programmes. Pour les programmes non adaptés à certaines fonctions, vous constaterez que l'indicateur de fonction n'est pas allumé.

PROGRAMMES	FONCTIONS							
	Retardateur	Demi-charge (3 modes)	Tablette	Verrouillage clavier	Extra rapide	Hygiène plus	Extra silencieux	Extra séchage
Prélavage	x	x	-	x	-	-	-	-
Jetwash	x	x	-	x	-	-	-	-
Quick 30'	x	x	-	x	-	-	-	x
Economique 50°C	x	x	x	x	x	x	x	x
Dual wash	x	x	x	x	x	x	x	x
Super 50'	x	x	x	x	-	x	-	x
Quotidien 60°	x	x	x	x	x	x	x	x
Auto Intensif 60°/70°C	x	x	x	x	-	x	-	x
Auto Normal 50-60°C	x	x	x	x	-	x	-	x
Auto Délicat 30-50°C	x	x	x	x	-	x	-	x

La fonction marquée d'un « - » ne peut pas être sélectionnée. La fonction marquée d'un « x » peut être sélectionnée.

Les programmes sont généralement indiqués et peuvent varier selon les modèles.

Comment ajouter des fonctions supplémentaires au programme

1- Sélectionnez le programme de lavage adapté à votre vaisselle à l'aide des boutons haut/bas (7, 8.)

2- Accédez au menu des fonctions additionnelles (4) en appuyant sur le bouton d'option. Après avoir sélectionné la fonction supplémentaire en utilisant les boutons haut/ bas (7, 8), faites s'allumer les indicateurs de fonctions supplémentaires souhaitées (9-10-11-12-13-14) en appuyant sur le bouton de confirmation.

3- Vous pouvez démarrer le programme en appuyant sur le bouton Start/Standby (Marche/ Veille). « Programme started » (Programme démarré) s'affiche sur l'écran. Certaines fonctions ne peuvent pas être sélectionnées en même temps ; reportez-vous au schéma ci-dessous.

Si vous souhaitez revenir à l'écran de sélection de programmes sans sélectionner de fonction supplémentaire, il vous suffira simplement d'appuyer sur le bouton d'option.

Changement de programme

Si vous souhaitez changer un programme de lavage après l'avoir démarré :

- 1- Interrompez le programme en appuyant sur le bouton Start/Standby (6) (Marche/Veille). « Programme Stopped » (Programme arrêté) s'affiche sur l'écran.
- 2- Sélectionnez le programme souhaité en appuyant sur les boutons de sélection (7,8.)
- 3- Vous pouvez démarrer le programme en appuyant une fois de plus sur le bouton Start/Standby (Marche/Veille). « Programme started » (Programme démarré) s'affiche sur l'écran.

Options	Retardateur	Demi-charge (3 modes)	Tablette	Verrouillage clavier	Extra rapide	Hygiène plus	Extra silencieux	Extra séchage
Retard de début	X	OK	OK	OK	OK	OK	OK	OK
Demi-charge (3 modes)	OK	X	OK	OK	OK	OK	OK	OK
Tablette	OK	OK	X	OK	OK	OK	OK	OK
Verrouillage clavier	OK	OK	OK	X	OK	OK	OK	OK
Extra rapide	OK	OK	OK	OK	X	-	-	OK
Hygiène plus	OK	OK	OK	OK	-	X	-	-
Extra silencieux	OK	OK	OK	OK	-	-	X	OK
Extra séchage	OK	OK	OK	OK	OK	-	OK	X



REMARQUE

Le nouveau programme commence au moment où le programme précédent a été arrêté.

Si vous souhaitez que le nouveau programme commence normalement, vous devez tout d'abord annuler le programme précédent et ensuite en sélectionner un nouveau.

Annulation du programme

- 1- Maintenez le bouton Start/Standby (Marche/Veille) (6) enfoncé pendant 3 secondes pour annuler un programme.

- 2- L'écran affiche un message « Annulation programme .X » pour vous permettre de savoir pendant combien de secondes vous avez appuyé sur le bouton. 1 minute après cette action, « Terminé » s'affiche sur l'écran.

- 3- Après cet avertissement, vous pouvez sélectionner une fonction ou un réglage de temps supplémentaires.



REMARQUE

Suivant l'étape à laquelle le programme a été annulé, il peut y avoir des restes de détergent dans l'appareil ou sur la vaisselle.

Réglages du menu

Pour accéder aux réglages du menu, maintenez les boutons d'option et de temporisation enfoncés pendant 3 secondes. L'écran affiche « Continue à appuyer ... X » pour vous permettre de savoir pendant combien de secondes vous avez appuyé sur le bouton. Lorsque ce nombre est égal à zéro, les réglages du Menu s'affichent à l'écran. Vous pouvez parcourir ce menu en vous servant des boutons de sélection. Pour quitter le menu, vous pouvez maintenir les boutons d'option et de temporisation enfoncés pendant 3 secondes comme vous l'avez fait lorsque vous avez accédé au menu, ou vous pouvez sélectionner la septième ligne du menu à l'aide du bouton de confirmation.

Le contenu du menu est le suivant :

1. Langue :
2. Dureté de l'eau :
3. Volume :
4. Luminosité :
5. Mode Eco :
6. Paramètres d'usine :
7. Menu Quitter ↵

1- Paramètres de langue

Après avoir accédé au menu de réglages, utilisez les boutons haut/bas pour sélectionner la langue. Le message (1-Langue ...X) s'affiche ; X désigne à la langue sélectionnée. Après cela, appuyez sur le bouton de confirmation pour activer la sélection de la langue ; après avoir sélectionné la nouvelle langue, enregistrez-la en appuyant sur le bouton de confirmation.

2- Réglage de la dureté de l'eau

Vous pouvez trouver ce réglage dans la section réservée à l'explication du réglage de l'adoucissement de l'eau.

3- Niveau sonore (Volume)

Vous pouvez régler le niveau sonore des alarmes de votre appareil ici. Après avoir accédé au menu, sélectionnez l'option « 3 - Volume » en utilisant les boutons de sélection. « 3 - Volume :X » (X : L1, L2 ,L3) s'affiche. L1 est le niveau sonore le plus faible alors que L3 est le niveau sonore le plus élevé. Après avoir appuyé sur le bouton de confirmation et activé l'option « :X », sélectionnez le niveau sonore souhaité et enregistrez la sélection en appuyant une fois de plus sur le bouton de confirmation.

4- Luminosité

Vous pouvez régler le niveau de luminosité de l'écran de votre appareil ici. Après avoir accédé au menu, sélectionnez l'option « 4- Luminosité : » en utilisant les boutons de sélection. « Luminosité : :X » (X : L1, L2, L3) s'affiche. L1 est le niveau de luminosité le plus faible alors que L3 est le niveau de luminosité le plus élevé. Après avoir appuyé sur le bouton de confirmation et activé l'option « X », sélectionnez le niveau de luminosité souhaité et enregistrez la sélection en appuyant une fois de plus sur le bouton de confirmation.

5- Mode Eco

Ce mode permet d'économiser de l'énergie en réduisant le niveau de luminosité de l'écran après 30 secondes de non-fonctionnement. Après avoir accédé au menu, sélectionnez l'option « 5 - Mode Eco » en utilisant les boutons de sélection. Le message « Mode Eco:X » (X: Non/ Oui) s'affiche. Après avoir appuyé sur le bouton de confirmation, activez « X » ; vous pouvez utiliser votre appareil en Mode Eco ou le désactiver.

6- Paramètres d'usine

Afin de supprimer tous les paramètres que vous avez configurés et restaurer les paramètres d'usine, sélectionnez l'option « 6 - Paramètres d'usine » à l'aide des boutons de sélection. Le message « Paramètres d'usine:X » (X: Oui/Non) s'affiche. Après avoir appuyé sur le bouton de confirmation, activez l'option « X » ; vous pouvez enregistrer votre sélection en cliquant sur « Oui » ou « Non » et en appuyant une fois de plus sur le bouton de confirmation. Lorsque vous restaurez les paramètres d'usine, l'appareil se paramètre comme suit :

1. Langue : Anglais

2. Dureté de l'eau : L3

3. Volume : L2

4. Luminosité : L2

5. Mode Eco : NON

Verrouillage parental :

Vous pouvez empêcher les autres personnes de modifier vos paramètres lorsque l'appareil est en fonctionnement. Après le démarrage du programme, appuyez en même temps sur le bouton de sélection haut (7) et sur le bouton de sélection bas (8) pendant 3 secondes. Cet écran vous informe du nombre de secondes pendant lequel vous devez maintenir les boutons enfoncés à travers le message « Continue à appuyer X ».

Lorsque cette période de temps est passée, le verrouillage parental est activé, « Verr. enfants ACTIVÉ » s'affiche et l'indicateur (17) s'illumine. Lorsque le verrouillage parental est activé, tous les boutons doivent être désactivés.

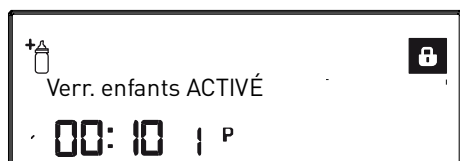

Pour annuler le verrouillage parental, appuyez en même temps sur le bouton de sélection haut (7) et sur le bouton sélection bas (8) pendant 3 secondes. Cet écran vous informe du nombre de secondes pendant lequel vous devez maintenir les boutons enfoncés en affichant le message « Continue à appuyer X ». Lorsque cette période de temps est passée, le verrouillage parental est annulé, « Verr enfants DÉSACTIVÉ » s'affiche et l'indicateur (17) s'éteint.

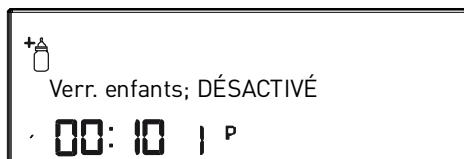

Démarrage temporisé : (Sommeil)

Vous pouvez retarder l'heure de démarrage du programme sélectionné jusqu'à 24 heures. Toutefois, vous ne pouvez pas procéder à un réglage de la temporisation après le démarrage du programme. Pour pouvoir procéder à un réglage de la temporisation, le programme sélectionné ne doit pas nécessairement être en fonctionnement.

- 1- Appuyez sur le bouton de temporisation (5).
- 2- « 00:00 » s'affiche sur la ligne d'information de l'écran (19) et le symbole de temporisation (18) commence à clignoter.
- 3- Vous pouvez régler la durée de temporisation à la valeur souhaitée à l'aide des boutons de sélection (7, 8). Le bouton « ^ » (8) augmente la durée d'une heure alors que le bouton « v » (8) la diminue d'une heure. En appuyant sur le bouton Start/Standby (Marche/Veille), vous pouvez démarrer le compte à rebours jusqu'à l'heure de temporisation. Le symbole de temporisation (18) sera continuellement illuminé pendant cette période. Les indicateurs de Temps restant / Temps de temporisation (19) affichent le temps de temporisation. À la fin du compte à rebours, le programme sélectionné démarre. L'écran indique alors le temps restant jusqu'à la fin du programme sélectionné.

Changement de programme ou de fonction pendant la temporisation :

Éteignez l'appareil en appuyant sur le bouton Start/Standby (Marche/Veille) ; le compte à rebours s'arrête et le symbole de temporisation commence à clignoter. Si vous appuyez sur les boutons sans éteindre l'appareil, vous recevrez des messages d'avertissement tels que « Retardateur actif » ou « Non valide ! ». Après avoir désactivé le mode sommeil, vous pouvez sélectionner les programmes et ajouter des fonctions au programme, comme les chapitres pertinents l'indiquent. Lorsque vous appuyez une fois de plus sur le bouton Start/Standby (Marche/Veille), cela démarre le compte à rebours jusqu'à l'heure de temporisation.

Si vous souhaitez annuler ou procéder à un nouveau réglage du temps de temporisation lorsque l'appareil est en mode veille

Si vous souhaitez modifier le temps de temporisation, arrêtez le compte à rebours en appuyant sur le bouton Marche/Veille. Appuyez sur le bouton de temporisation pour accéder au menu de temporisation ; réglez le nouveau Temps de temporisation en appuyant sur les boutons de sélection. Démarrez le compte à rebours en appuyant sur le bouton Start/Standby (Marche/Veille).

Si vous souhaitez annuler le réglage de la temporisation, maintenez le bouton Start/ Standby (Marche/Veille) enfoncé pendant 3 secondes. L'écran vous informe du nombre de secondes pendant lequel vous devez maintenir le bouton enfoncé en affichant le message « Annulation programme X ». Cette procédure permet d'annuler le compte à rebours.

Messages d'avertissement :

Votre appareil réagit pendant son fonctionnement ;

Ouvrir le robinet

Lorsque l'avertissement ci-dessus est affiché ;

- 1- Assurez-vous que l'eau n'est pas coupée
- 2- Assurez-vous que l'arrivée d'eau est ouverte
- 3- Si les deux situations sont vérifiées, faites appel à un technicien qualifié.

Service d'appels

Chaque fois qu'une erreur qui dépasse vos compétences survient, l'avertissement ci-dessus s'affiche.

Lorsque ce message s'affiche, faites appel à un technicien qualifié.

Lorsque votre appareil affiche les avertissements ci-dessus, les codes d'erreur sont indiqués **après le message. Vous pouvez trouver des informations connexes dans la section « QUE FAIRE EN CAS DE PANNE »** de votre guide d'utilisation.

Chaque fois qu'une erreur qui dépasse vos compétences survient, l'avertissement ci-dessus s'affiche.

Lorsque ce message s'affiche, faites appel à un technicien qualifié.

Lorsque votre appareil affiche les avertissements ci-dessus, les codes d'erreur sont indiqués **après le message. Vous pouvez trouver des informations connexes dans la section « QUE FAIRE EN CAS DE PANNE »** de votre guide d'utilisation.

Entretien et nettoyage

Le nettoyage régulier de l'appareil prolonge sa durée de vie.

De la graisse et du calcaire peuvent s'accumuler dans la cuve. Dans ce cas :

- **Remplissez le compartiment à détergent sans mettre de vaisselle dans l'appareil, sélectionnez un programme à haute température et mettez l'appareil en route.** Si cette procédure se révèle insuffisante, utilisez des produits de nettoyage spéciaux disponibles sur le marché. (Produits de nettoyage spécial lave-vaisselle).

Nettoyage des joints de porte

- **Pour nettoyer tous résidus accumulés dans les joints de porte, essuyez les joints régulièrement** avec un chiffon humide.

Nettoyage de l'appareil

Nettoyez les filtres après chaque lavage et les bras d'aspersion au moins une fois par semaine. Débranchez votre appareil et fermez le robinet d'arrivée d'eau avant de commencer le nettoyage. N'utilisez pas de produit abrasif. Essuyez avec un produit doux et un chiffon humide.

Filtres

Vérifiez si des résidus d'aliments se sont accumulés dans le filtre et le microfiltre. En cas de présence de résidus, retirez les filtres et nettoyez-les soigneusement à l'eau courante.

- a. Microfiltre extérieur
- b. Filtre à déchets intérieur
- c. Filtre tamis métal ou plastique

Pour extraire et nettoyer le groupe filtrant, tournez-le dans le sens des aiguilles d'une montre et retirez-le en le soulevant **1**.

Tirez et retirez le filtre métal ou plastique **3**.

Séparez ensuite le filtre à déchets et le microfiltre **2**.

Rincez-le abondamment à l'eau courante. Réinstallez le filtre à déchet dans le microfiltre en faisant attention de bien faire correspondre les repères. Fixez le microfiltre sous le filtre métal ou plastique et tournez-le dans le sens indiqué par la flèche ; l'ensemble est verrouillé lorsque la flèche est visible sur le microfiltre **4**.

- N'utilisez jamais votre lave-vaisselle sans filtre.
- Une installation incorrecte du filtre diminuera l'efficacité de l'appareil.
- La propreté des filtres est essentielle au bon fonctionnement de l'appareil.

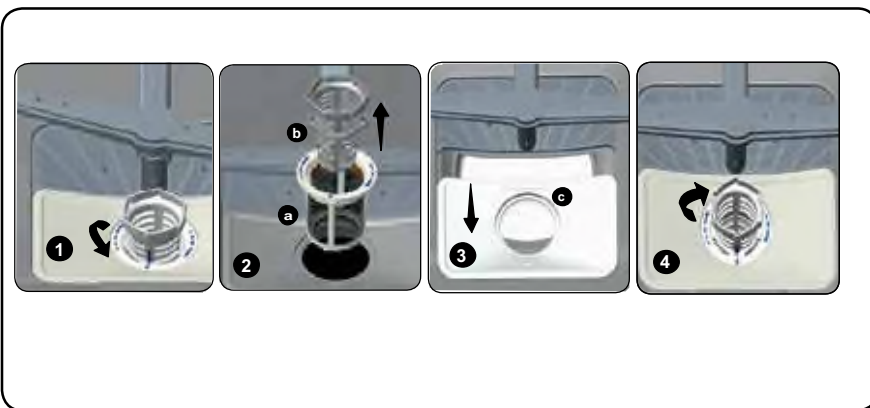

Bras d'aspersion

Vérifiez que les gicleurs des bras d'aspersion supérieur et inférieur ne sont pas bouchés. En cas d'obstruction, **retirez les bras d'aspersion et nettoyez-les à l'eau courante.**

Le bras d'aspersion inférieur se retire en le tirant vers le haut. **Pour le bras d'aspersion supérieur, retirez l'écrou en le tournant vers la gauche.** Veillez à parfaitement serrer l'écrou en réinstallant le bras d'aspersion supérieur.



Filtres du tuyau d'arrivée d'eau

Le filtre du tuyau d'arrivée d'eau évite que votre appareil soit endommagé par toute contamination (sable, argile, rouille, etc.) éventuellement transportée dans le réseau ou l'installation de plomberie intérieure et prévient tout désagrément tels que le jaunissement ou la formation de dépôts après le lavage. Vérifiez régulièrement les filtres et le tuyau d'arrivée d'eau et nettoyez-les si nécessaire. **Pour nettoyer les filtres, fermez le robinet et retirez le tuyau.** Retirez le filtre du tuyau ainsi que le filtre du côté de l'entrée du lave-vaisselle et nettoyez-les à l'eau courante. Réinstallez les filtres propres dans leurs logements et réinstallez le tuyau.

Que faire en cas de panne

CODE D'ERREUR	DESCRIPTION DE L'ERREUR	COMMANDE
F5	Alimentation en eau inadéquate.	<ul style="list-style-type: none"> Assurez-vous que le robinet d'arrivée d'eau est entièrement ouvert et qu'il n'y a aucune coupure d'eau. Fermez le robinet d'arrivée d'eau, ôtez le tuyau d'arrivée d'eau du robinet et nettoyez le filtre à l'extrémité de branchement du tuyau. Redémarrez votre appareil, contactez le service d'entretien si l'erreur se reproduit.
F3	Erreur d'arrivée d'eau ininterrompue.	<ul style="list-style-type: none"> Fermez le robinet. Contactez le service d'entretien.
F2	Impossible d'évacuer l'eau résiduelle contenue dans l'appareil.	<ul style="list-style-type: none"> Le tuyau d'évacuation d'eau est obstrué. Les filtres de votre appareil pourraient être bouchés. Éteignez, puis rallumez votre appareil et activez la commande d'annulation du programme. Si l'erreur persiste, contactez le service d'entretien.
F8	Erreur de chauffage.	Contactez le service d'entretien.
F1	L'alarme est active pour prévenir de tout flux d'eau.	<ul style="list-style-type: none"> Éteignez votre appareil et fermez le robinet. Contactez le service d'entretien.
FE	Carte électronique défectueuse.	Contactez le service d'entretien.
F7	Erreur de surchauffe (la température de l'appareil est trop élevée).	Contactez le service d'entretien.

F9	Erreur concernant la position du diviseur.	Contactez le service d'entretien.
F6	Capteur de chauffage défectueux.	Contactez le service d'entretien.

Le programme ne démarre pas

- Vérifiez que la prise de courant est branchée.
- Vérifiez les fusibles de votre installation.
- Vérifiez que le robinet d'arrivée d'eau est ouvert.
- Vérifiez que vous avez fermé la porte de l'appareil.
- Vérifiez que vous avez éteint l'appareil en appuyant sur le bouton Marche/Arrêt.
- Vérifiez que les filtres d'arrivée d'eau et les filtres de l'appareil ne sont pas bouchés.

Les témoins lumineux Lavage et Fin clignotent sans interruption

- L'alarme anti-débordement est active.
- Fermez le robinet et contactez le service après-vente.

Les témoins lumineux de déroulement du cycle ne s'éteignent pas après une opération de lavage

- Appuyez sur la touche Marche/Arrêt pour mettre l'appareil hors tension.

Il reste des résidus de détergent dans le réservoir à produits :

Vous avez introduit le détergent alors que le compartiment était humide. Vérifiez bien que le compartiment est sec avant de mettre le détergent.

Il reste de l'eau à l'intérieur de l'appareil à la fin du programme

- Le tuyau de vidange est écrasé ou plié.
- Les filtres intérieurs sont bouchés.
- Le programme n'est pas encore terminé.

L'appareil s'arrête pendant une opération de lavage

- Panne de courant.
- Tuyau d'arrivée d'eau.
- Programme en mode suspendu.

Des bruits de vaisselle et des chocs se font entendre pendant une opération de lavage

- La vaisselle n'est pas installée correctement.
- Le bras d'aspersion heurte la vaisselle.

Il reste des résidus d'aliments sur la vaisselle

- **La vaisselle est mal installée dans l'appareil ; l'eau aspergée par les bras d'aspersion n'atteint pas les endroits mal lavés.**
- Le panier est trop chargé.
- La vaisselle se touche.
- La quantité de détergent est insuffisante.
- Le programme sélectionné est inadapté, la température pas assez haute.
- Le bras d'aspersion est bouché par des résidus d'aliments.
- Les filtres intérieurs sont bouchés.
- Les filtres sont positionnés.
- La pompe de vidange est bouchée.

Présence de taches blanches sur la vaisselle

- Quantité de détergent insuffisante.
- Réglage du doseur de produit de rinçage trop faible.
- Absence de sel régénérant malgré le fort degré de dureté de l'eau.
- Réglage de l'adoucisseur trop faible.
- Couvercle du compartiment à sel mal fermé.

La vaisselle ne sèche pas

- Programme sans séchage sélectionné.
- Réglage du doseur de produit de rinçage trop faible.
- Vaisselle retirée trop rapidement de l'appareil.

Présence de taches de rouille sur la vaisselle

- Vaisselle en acier inoxydable de mauvaise qualité.
- Teneur en sel de l'eau de lavage élevée.
- Couvercle du compartiment à sel mal fermé.
- **Trop de sel introduit dans l'appareil au moment du remplissage. Du sel a débordé dans la cuve.**
- Mise à la terre défectueuse.

Appelez le service après-vente si le problème persiste après avoir effectué les contrôles ou en cas de tout dysfonctionnement non décrit ci-dessus.

Informations pratiques et utiles

1. Chaque fois que vous n'utilisez pas votre appareil :
 - Débranchez l'appareil et coupez l'eau.
 - **Laissez la porte légèrement entrouverte pour empêcher la formation d'odeurs désagréables.**
 - Maintenez l'intérieur de l'appareil propre.
2. Élimination des gouttes d'eau sur la vaisselle :
 - Lavez la vaisselle avec le programme intensif.
 - Retirez tous les récipients métalliques de l'appareil.
 - N'ajoutez pas de détergent.
3. Si vous positionnez correctement votre vaisselle dans l'appareil, vous l'utiliserez au mieux en termes de consommation d'énergie et de performance de lavage et de séchage.
4. Retirez les gros résidus avant d'installer la vaisselle sale dans l'appareil.
5. Faites fonctionner l'appareil une fois qu'elle est entièrement pleine.
6. N'utilisez le programme de Trempage que si nécessaire.
7. Consultez les informations sur les programmes et le tableau des valeurs de consommation moyennes quand vous choisissez un programme.
8. L'appareil pouvant atteindre des températures élevées, il est déconseillé de l'installer à côté d'un réfrigérateur.
9. Si l'appareil se trouve dans un endroit où le risque de gel existe, vous devez complètement **vider l'eau restée dans l'appareil. Fermez le robinet d'arrivée d'eau, débranchez le tuyau d'arrivée d'eau** et mettez les 2 tuyaux par terre (arrivée d'eau et vidange) afin d'évacuer le maximum d'eau. Ensuite, enlevez le filtre intérieur, et éliminez l'eau restante à l'aide d'une éponge.