

Sèche-linge pompe à chaleur

ESLHP8-1b & ESLHP8-1d









Notice d'utilisation

Pour vous aider à bien vivre votre achat

Merci d'avoir choisi ce produit.

Ce manuel d'utilisation contient d'importantes informations de sécurité et des instructions relatives au fonctionnement et à l'entretien de votre appareil. Veuillez prendre le temps de lire ce manuel avant d'utiliser votre appareil et conservez-le pour référence future.

Icône	Sous-titre	Description
	ATTENTION	Risque de blessures graves ou de décès
	RISQUE D'ÉLECTROCUTION	Tension dangereuse
	INCENDIE	Risque d'incendie
	ATTENTION	Risque de blessures ou de dégâts matériels
	REMARQUE IMPORTANTE	Informations sur le bon fonctionnement du système
		Lisez les instructions.
		Surface chaude

SOMMAIRE

1. CONSIGNES DE SÉCURITÉ.....	5
1.1. Sécurité électrique.....	5
1.2. Sécurité des enfants.....	6
1.3. Sécurité du produit.....	7
1.4. Utilisation appropriée.....	9
1.5. Installation sur une machine à laver.....	10
2. INSTALLATION.....	12
2.1. Raccordement à la sortie d'eau (avec tuyau de vidange fourni).....	12
2.1.1. Raccordement du tuyau d'évacuation d'eau.....	12
2.2. Réglage des pieds.....	12
2.3. Raccordement électrique.....	12
2.4. Installation sous le plan de travail.....	12
3. APERÇU*	13
4. PRÉPARATION DU LINGE.....	14
4.1. Tri du linge à sécher.....	14
4.2. Préparation du linge à sécher.....	15
4.3. Capacité de charge.....	15
5. UTILISATION DU SÈCHE-LINGE	16
5.1. Panneau de commande.....	16
5.1.1. Bouton de sélection des programmes.....	16
5.1.2. Touches de commande et fonctions supplémentaires.....	16
5.2. Sélection des programmes et tableau de consommation.....	17
5.2.1. Fonctions auxiliaires.....	18
5.2.2. Description des programmes.....	19
5.2.3. Au cours de l'exécution du programme.....	20
5.3. Information sur l'éclairage du tambour.....	20
6. NETTOYAGE ET ENTRETIEN.....	22
6.1. Nettoyage du filtre à peluches.....	22
6.2. Vidange du réservoir d'eau.....	22
6.3. Nettoyage de l'échangeur de chaleur.....	23
6.4. Nettoyage des capteurs d'humidité.....	23
6.5. Nettoyage de la surface interne du hublot de chargement.....	24
7. CARACTÉRISTIQUES TECHNIQUES	25
8. DÉPANNAGE.....	26

9. CODES ERREURS	28
10. INFORMATIONS SUR LA PROTECTION DE L'ENVIRONNEMENT ET L'EMBALLAGE.....	28
10.1. Informations sur l'emballage.....	28
11. DESCRIPTION DE L'ÉTIQUETTE ET DE L'EFFICACITÉ ÉNERGÉTIQUE .	29
11.1. Étiquette énergétique.....	29
11.2. Efficacité énergétique	29
12. FICHES PRODUITS	30

CONSIDÉRATIONS PREMIÈRES

- L'appareil peut être utilisé par des enfants âgés d'au moins 8 ans et par des personnes présentant des capacités physiques, sensorielles ou mentales réduites. Il en est de même des personnes manquant d'expérience et de connaissances en la matière à moins d'être encadrées, d'avoir reçu des instructions relatives à l'utilisation de la machine en toute sécurité, et de comprendre les risques encourus. Les enfants ne doivent pas jouer avec l'appareil. Le nettoyage et l'entretien de l'appareil ne doivent pas être assurés par des enfants sans supervision.
- Ce sèche-linge est destiné uniquement à un usage domestique et intérieur. La garantie sera annulée en cas d'utilisation commerciale.
- N'utilisez ce produit que pour le linge avec une étiquette indiquant qu'il convient au séchage.
- Le fabricant décline toute responsabilité pour les dommages résultant d'une utilisation inappropriée ou du transport.
- Ne laissez pas les revêtements de sol obstruer les ouvertures de ventilation.
- L'installation et la réparation de la machine ne doivent être effectuées que par un réparateur agréé. Le fabricant ne peut être tenu responsable des dommages résultant de réparations non autorisées.

⚠ ATTENTION : Ne vaporisez ou ne versez jamais de l'eau sur votre sèche-linge pour le laver ! Sinon, vous pourriez être électrocuté !

- Laissez un espace d'au moins 3 cm entre les parois latérales et arrière de l'appareil et au-dessus si vous souhaitez le placer sous un plan de travail.
- Le montage / démontage pour l'installation sous le plan de travail, si nécessaire, doit être effectué par un agent d'entretien agréé.

- Avant l'installation, vérifiez que le produit ne présente pas de dommages visibles. N'installez ou n'utilisez jamais un produit endommagé.
- Gardez le sèche-linge hors de la portée des animaux de compagnie.
- Retirez tous les objets tels que les briquets et allumettes des poches.
- Vous ne devez pas installer l'appareil derrière une porte verrouillable, coulissante ou avec une charnière du côté opposé à celui du sèche-linge, s'il empêche l'ouverture complète de la porte.

⚠️ AVERTISSEMENT : Maintenir les orifices de ventilation dénués de toute obstruction dans le boîtier de l'appareil ou la structure d'intégration.

- Avant de contacter le service après-vente pour l'installation du sèche-linge, vérifiez les informations contenues dans le manuel d'utilisation pour vous assurer que l'installation électrique et l'évacuation de l'eau de condensation sont appropriées. Si ce n'est pas le cas, contactez un électricien qualifié et un plombier pour effectuer les ajustements nécessaires.
- Il est de la responsabilité du client de préparer le lieu d'installation du sèche-linge, ainsi que les installations d'électricité et d'évacuation d'eau. Avant l'installation, vérifiez que le sèche-linge n'est pas endommagé. S'il est endommagé, ne l'installez pas. Les produits endommagés peuvent mettre en danger votre santé.
- Installez le sèche-linge sur une surface stable et plane.
- Démarrez le sèche-linge dans un environnement exempt de poussière, où la ventilation de l'air est bonne.
- L'ouverture d'aspiration de l'air de refroidissement à l'avant du sèche-linge ne doit en aucun cas être

recouverte ou obstruée, par exemple par du linge ou un panier à linge.

- **Évitez de bloquer les grilles d'aération** qui se trouvent sur la plinthe du sèche-linge.
- Une fois que le sèche-linge est installé, les raccordements doivent rester stables. Lors de l'installation du sèche-linge, assurez-vous que la surface arrière ne s'appuie sur rien (par ex. robinet, prise de courant).
- La température de fonctionnement du sèche-linge varie entre +5° C et +35° C. Si le sèche-linge est utilisé en dehors de cette plage de température, ses performances seront affectées négativement et le produit sera endommagé.
- Soyez prudent lorsque vous transportez le produit, car il est lourd. Portez toujours des gants de sécurité.
- Lors de l'installation du produit, assurez-vous qu'il est placé contre un mur.
- La surface arrière du produit doit être placée contre un mur.
- Lorsque l'appareil est placé sur une surface stable, utilisez un niveau à bulle pour vérifier s'il est totalement stable. Si ce n'est pas le cas, réglez les pieds jusqu'à ce qu'ils deviennent stables. Répétez cette manœuvre chaque fois que vous déplacez l'appareil.
- **Ne placez pas le sèche-linge sur le câble d'alimentation.**

Élimination de l'ancien produit

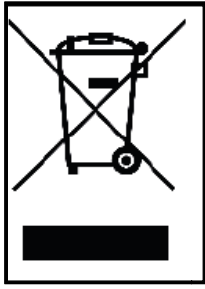

Ce produit est conforme à la directive DEEE de l'Union européenne (2013/19/UE). Ce produit comporte un symbole de classification relatif aux déchets d'équipements électriques et électroniques (DEEE).

Ce symbole, qui figure sur l'étiquette du produit ou sur l'étiquette signalétique, indique que le produit ne doit pas être jeté avec les autres déchets ménagers lorsque sa durée de vie utile est terminée. Afin de prévenir les effets néfastes potentiels de l'élimination incontrôlée des déchets sur l'environnement et la santé humaine, veuillez séparer ce produit des autres types de déchets et, pour éviter une réutilisation durable des ressources matérielles, assurez-vous qu'il est recyclé de manière responsable. Contactez votre revendeur ou les autorités locales pour obtenir des informations sur la manière et l'endroit où vous pouvez apporter le produit pour un recyclage respectueux de l'environnement. Ce produit ne peut pas être mélangé à d'autres déchets commerciaux à des fins de recyclage.

1. CONSIGNES DE SÉCURITÉ

Cette section contient des consignes de sécurité qui vous aideront à vous protéger contre les risques de blessures corporelles ou de dommages matériels. Le non-respect de ces instructions annulera toute garantie.

1.1. Sécurité électrique

- L'appareil ne doit pas être alimenté par un dispositif de commutation externe, telle qu'une minuterie, ou connecté à un circuit régulièrement allumé et éteint par un dispositif.
- Ne touchez pas le cordon d'alimentation avec les mains mouillées. Tirez toujours la fiche pour débrancher l'appareil, sinon vous risqueriez d'être électrocuté.
- Branchez le sèche-linge à une prise de terre avec protection par fusible. Faites installer la mise à la terre par un électricien qualifié. Nous ne sommes en aucun cas responsables des dommages/pertes résultant de l'utilisation du sèche-linge sans prise de terre, comme l'exigent les réglementations locales.
- La tension et la protection par fusible requises sont indiquées sur la plaque signalétique. **(Pour connaître l'emplacement de la plaque signalétique, référez-vous au paragraphe de cette notice)**
- Les valeurs de tension et de fréquence indiquées sur la plaque signalétique doivent être égales à la valeur de la tension et de la fréquence du réseau dans votre maison.
- Débranchez le sèche-linge lorsque vous n'allez pas l'utiliser pendant une période prolongée et avant l'installation, l'entretien, le nettoyage et la réparation, sinon il risque d'être endommagé.
- La prise de courant doit être libre d'accès à tout moment après l'installation.

⚠ Un cordon / une fiche d'alimentation endommagé(e) peut provoquer un incendie ou un choc électrique. Lorsqu'il est endommagé, il doit être remplacé et uniquement par un personnel qualifié.

⚠ Pour éviter tout risque d'incendie ou d'électrocution, n'utilisez pas de rallonges, de prises multiples ou d'adaptateurs pour brancher le sèche-linge au secteur.

1.2. Sécurité des enfants

- Cet appareil n'est pas destiné aux personnes (y compris les enfants) présentant des capacités physiques, sensorielles ou mentales réduites. Il en est de même des personnes manquant d'expérience et de connaissances en la matière à moins d'être encadrées ou d'avoir reçu des instructions relatives à l'utilisation de la machine par une personne responsable de leur sécurité.
- L'appareil peut être utilisé par des enfants âgés d'au moins 8 ans et par des personnes présentant des capacités physiques, sensorielles ou mentales réduites. Il en est de même des personnes manquant d'expérience et de connaissances en la matière à moins d'être encadrées, d'avoir reçu des instructions relatives à l'utilisation de la machine en toute sécurité, et de comprendre les risques encourus. Les enfants ne doivent pas jouer avec l'appareil. Le nettoyage et l'entretien de l'appareil ne doivent pas être assurés par des enfants sans supervision.
- Ne laissez pas les enfants sans surveillance près de la machine.
- Les enfants peuvent s'enfermer dans la machine et encourir un risque de mort.

- Ne laissez pas les enfants toucher la porte pendant que la machine est en marche. La surface devient extrêmement chaude et peut causer des lésions cutanées.
- Veuillez conserver les matériaux d'emballage hors de la portée des enfants.
- En cas d'ingestion ou de contact avec la peau ou les yeux, les détergents et produits de nettoyage peuvent entraîner un empoisonnement ou une irritation.
- Gardez les produits de nettoyage hors de portée des enfants. Les produits électriques sont dangereux pour ceux-ci.
- Pour éviter que les enfants n'interrompent le cycle de séchage, vous pouvez utiliser la sécurité enfants pour éviter toute modification du programme en cours.
- Ne permettez pas aux enfants de s'asseoir sur l'appareil / d'entrer dans l'appareil.

1.3. Sécurité du produit

 **À cause du risque d'incendie, le linge et les produits suivants ne doivent JAMAIS être séchés dans le sèche-linge :**

- Ne séchez pas les articles non lavés dans le sèche-linge.
- Les articles qui ont été souillés par des substances telles que l'huile de cuisson, l'acétone, l'alcool, l'essence, le kérosène, les détachants, la térébenthine, les cires et les détachants de cire doivent être lavés à l'eau chaude avec une quantité supplémentaire de détergent avant d'être séchés dans le sèche-linge.
- Le nettoyage des tissus et tapis contenant des résidus d'agents nettoyants inflammables ou d'acétone, de gaz, d'essence, de détachant, de térébenthine, de bougie, de cire, de détachant de cire ou de produits chimiques.

- Le linge contenant des résidus de laque pour cheveux, de dissolvant pour vernis à ongles et des substances similaires.
- Le linge sur lequel des produits chimiques industriels ont été utilisés pour le nettoyage (comme le nettoyage chimique).
- Le linge avec tout type de mousse, d'éponge, de caoutchouc ou de pièces ou d'accessoires en caoutchouc. Il s'agit notamment d'une éponge en mousse de latex, de bonnets de douche, de tissus imperméables, de vêtements ajustés et d'oreillers en mousse.
- Les articles rembourrés et les articles endommagés (oreillers ou vestes). La mousse incluse dans ces articles peut s'enflammer pendant le processus de séchage.
- L'utilisation du sèche-linge dans un environnement contenant de la poussière de farine ou de charbon peut provoquer une explosion.

 **ATTENTION** : Les sous-vêtements contenant des armatures métalliques ne doivent pas entrer dans le sèche-linge. Le sèche-linge peut être endommagé si les armatures métalliques se détachent et se cassent pendant le séchage.

 **INCENDIE** :R290

Risque d'incendie et de dommages !

Ce produit contient du gaz R290 respectueux de l'environnement mais inflammable. Maintenez toujours le produit éloigné des flammes nues et des sources d'incendie.

1.4. Utilisation appropriée

⚠ ATTENTION : N'arrêtez jamais le sèche-linge avant la fin du cycle de séchage, à moins que tous les articles ne soient rapidement retirés et répartis de façon à ce que la chaleur soit dissipée.

⚠ ATTENTION : Assurez-vous que les animaux de compagnie n'entrent pas dans le sèche-linge. Vérifiez l'intérieur du sèche-linge avant de l'utiliser.

⚠ ATTENTION : La surchauffe des vêtements à l'intérieur du sèche-linge peut se produire si vous annulez le programme ou lorsqu'une panne de courant survient pendant que la machine est en marche. Cette concentration de chaleur peut provoquer une auto-combustion. Alors, vous devez toujours activer le programme «Fraîcheur» pour refroidir ou retirer rapidement tout le linge du sèche-linge pour l'accrocher et dissiper la chaleur.

- N'utilisez le sèche-linge que pour le séchage domestique et pour sécher les tissus avec une étiquette indiquant qu'ils conviennent au séchage. Toutes les autres utilisations n'entrent pas dans le champ d'application prévue et sont interdites.
- La garantie sera annulée en cas d'utilisation commerciale.
- Cet appareil n'est destiné qu'à un usage domestique et doit être placé sur une surface plane et stable.
- Ne vous appuyez pas ou ne vous asseyez pas sur la porte du sèche-linge. Le sèche-linge pourrait se renverser.
- Pour maintenir une température qui n'endommagera pas le linge (par exemple pour éviter que le linge ne prenne feu), le processus de refroidissement commence après le processus de chauffage. Après cela, le programme

se termine. À la fin du programme, vous devez toujours retirer le linge rapidement.

⚠ ATTENTION : N'utilisez jamais le sèche-linge sans filtre à peluches ou avec un filtre à peluches endommagé.

- Les filtres à peluches doivent être nettoyés **après chaque utilisation** tel qu'indiqué dans la section **Nettoyage du filtre à peluches**.
- Les filtres à peluches doivent être séchés après le nettoyage humide. Les filtres humides peuvent provoquer des dysfonctionnements pendant le processus de séchage.
- Vous ne devez pas laisser les peluches s'accumuler autour du sèche-linge (non applicable aux appareils destinés à être ventilés à l'extérieur de l'édifice).

🚫 IMPORTANT : L'ouverture d'aspiration de l'air de refroidissement à l'avant du sèche-linge ne doit en aucun cas être recouverte ou obstruée, par exemple par du linge ou un panier à linge. Risque d'anomalie !

- N'installez pas le sèche-linge dans des pièces où il existe un risque de gel. Les températures en dessous de 0°C affectent les performances du sèche-linge. Dans ce cas l'eau de condensation gèle dans la pompe et le tuyau provoquant des dommages.

1.5. Installation sur une machine à laver

⚠ ATTENTION : Une machine à laver ne doit pas être placée sur le sèche-linge. Prêtez attention aux mises en garde ci-dessous avant d'installer le sèche-linge sur une machine à laver.

⚠ ATTENTION : Le sèche-linge ne peut être placé que sur des machines à laver d'une capacité égale ou supérieure.

- Pour utiliser le sèche-linge sur une machine à laver, vous devez utiliser une pièce de fixation entre les deux machines. La pièce de fixation doit être montée par un fournisseur de service agréé.
- Lorsque le sèche-linge est placé sur la machine à laver, le poids total de ces produits peut avoisiner 150 kilogrammes (lorsqu'ils sont chargés). Placez les produits sur un sol solide pouvant supporter le poids des deux appareils !

Tableau d'installation appropriée pour machine à laver et sèche-linge						
Sèche-linge (Profondeur)	Machine à laver					
	37 cm	42 cm	53 cm	56 cm	59 cm	85 cm
56 cm	X	X	✓	✓	✓	✓
61 cm	X	X	X	✓	✓	✓

(Pour des informations sur la profondeur, veuillez consulter la section 7. Caractéristiques techniques)

Pour mettre le sèche-linge sur le lave-linge, un kit de superposition spécial est nécessaire.

Déclaration de conformité CE

Nous déclarons que nos produits sont conformes aux directives, décisions et règlements européens applicables et aux exigences énumérées dans les normes citées en référence.

2. INSTALLATION

2.1. Raccordement à la sortie d'eau (avec tuyau de vidange fourni)

Sur les produits équipés d'une pompe à chaleur, l'eau s'accumule dans le réservoir d'eau pendant le processus de séchage. Vous devez vider l'eau accumulée après chaque processus de séchage. Au lieu de vider périodiquement le réservoir d'eau, vous pouvez également utiliser le tuyau de vidange d'eau fourni avec l'appareil pour vidanger directement l'eau à l'extérieur.

2.1.1. Raccordement du tuyau d'évacuation d'eau

1. Tirez et retirez l'extrémité du tuyau à l'arrière du sèche-linge. N'utilisez aucun outil pour retirer le tuyau.
2. Fixez une extrémité du tuyau d'évacuation d'eau, qui est fourni avec l'appareil, dans la fente par laquelle vous avez retiré le tuyau.
3. Fixez l'autre extrémité du tuyau d'évacuation d'eau directement à la sortie d'eau ou à l'évier.

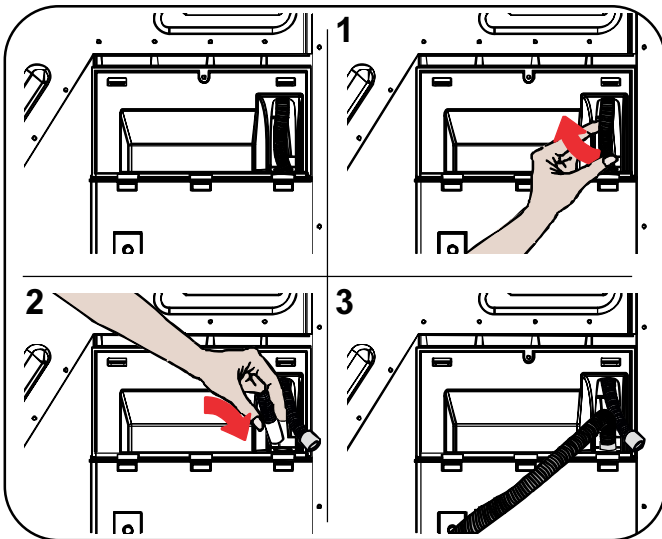

⚠ ATTENTION : Le tuyau doit être raccordé de manière à ne pas pouvoir être déplacé. Si le tuyau sort pendant l'évacuation de l'eau, il peut y avoir une inondation dans votre maison.

ⓘ IMPORTANT : Le tuyau d'évacuation de l'eau doit être installé à une hauteur maximale de 80 cm.

ⓘ IMPORTANT : Le tuyau d'évacuation de l'eau ne doit pas être plié ou surélevé entre la sortie et la machine.

2.2. Réglage des pieds

- Pour que le sèche-linge fonctionne en produisant moins de bruit et de vibrations, il doit être stable et équilibré sur ses pieds. Ajustez les pieds pour vous assurer que l'appareil est équilibré.
- Tournez les pieds vers la droite et vers la gauche jusqu'à ce que le sèche-linge soit à niveau et stable.

ⓘ IMPORTANT : Ne retirez pas les pieds réglables.

2.3. Raccordement électrique

⚠ ATTENTION : Il existe un risque d'incendie et d'électrocution.

- Votre sèche-linge est réglé à 220-240 V et 50 Hz.
- Le câble électrique du sèche-linge est équipé d'une prise spéciale. Cette fiche doit être reliée à une prise de mise à la terre protégée par un fusible de 16 ampères comme indiqué sur la plaque signalétique. Le courant nominal du fusible de la ligne électrique à laquelle est raccordée la sortie doit également être de 16 ampères. Consultez un électricien qualifié si vous ne disposez pas d'une telle prise ou d'un tel fusible.
- Notre entreprise ne peut être tenue responsable des dommages résultant d'une utilisation sans mise à la terre.

ⓘ IMPORTANT : L'utilisation de votre appareil à des valeurs de tension basses réduira sa durée de vie et diminuera ses performances.

2.4. Installation sous le plan de travail

- Lors de l'installation sous un plan de travail, laissez un espace d'au moins 3 cm entre les parois latérales et arrière de la machine et sous le plan de travail.
- Le montage / démontage sous le plan de travail, si nécessaire, doit être effectué par un technicien qualifié.

3. APERÇU*

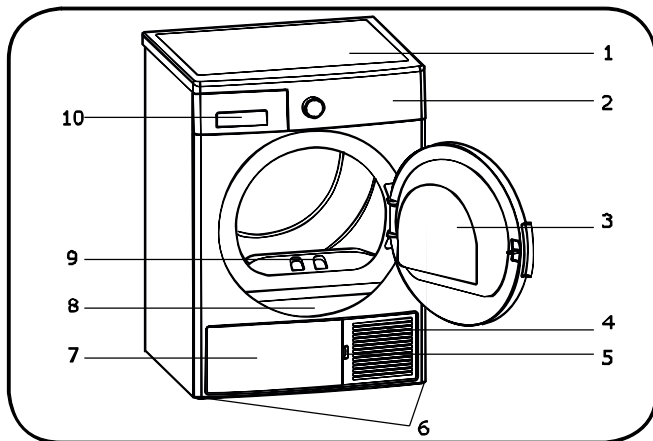

1. Plateau supérieur (top)
2. Panneau de commande
3. Hublot de chargement
4. Grille d'aération
5. Encoche d'ouverture de la trappe d'accès à l'échangeur de chaleur
6. Pieds réglables
7. Trappe d'accès à l'échangeur de chaleur
8. Plaque signalétique
9. Filtre à peluches
10. Tiroir de récupération de l'eau de condensation











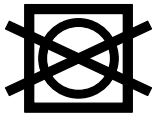
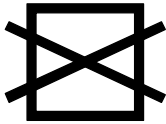
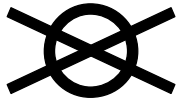
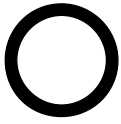

(* Note : le visuel présenté sur le schéma ci-dessus peut varier selon les modèles mais le fonctionnement de l'appareil reste identique).

4. PRÉPARATION DU LINGE

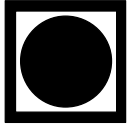
4.1. Tri du linge à sécher

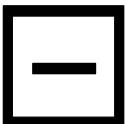
Suivez les instructions écrites sur les étiquettes du linge à sécher. Seuls les articles portant une mention ou un symbole indiquant qu'ils « peuvent être séchés dans un sèche-linge » peuvent effectivement être séchés dans un sèche-linge.

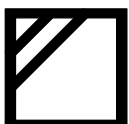
- Évitez d'utiliser la machine avec des capacités de charge et des types de linge différents de ceux indiqués au point 4.3. Capacité de charge.

 Convient pour le séchage dans un sèche-linge	 Ne nécessite aucun repassage	 Séchage délicat	 Séchage en tambour interdit
 Ne pas sécher	 Nettoyage à sec interdit	 À toutes les températures	 À haute température
 À température moyenne	 À basse température	 Sans chaleur	 Essorer et suspendre pour séchage
 Essorage Séchage à plat	 Ne pas essorer Séchage par égouttage	 Séchage à l'ombre	 Nettoyage à sec autorisé avec des solvants de type perchloréthylène

Éviter de sécher ensemble des tissus fins, multicouches ou épais, car ils sèchent à différents niveaux. Pour cette raison, de préférence, séchez ensemble les vêtements du même type. Cette méthode vous permet d'obtenir un résultat de séchage uniforme. Si vous pensez que le linge est encore humide, vous pouvez sélectionner un programme de séchage supplémentaire.

Veillez sécher le linge de grande taille (par exemple des couettes) et de petite taille séparément afin de ne pas avoir du linge humide.

ⓘ IMPORTANT : Les tissus délicats, les tissus brodés, les tissus en laine ou en soie, les vêtements en tissus délicats et coûteux, les vêtements hermétiques et les rideaux de tulle ne conviennent pas pour le séchage dans le sèche-linge.

4.2. Préparation du linge à sécher

⚠ Risque d'explosion et d'incendie !

Retirez tous les objets tels que les briquets et allumettes des poches.

⚠ ATTENTION : Le tambour du sèche-linge et les tissus peuvent être endommagés.

- Les vêtements peuvent s'être emmêlés pendant le processus de lavage. Séparez-les les uns des autres avant de les placer dans le sèche-linge.
- Retirez tous les objets contenus dans les poches des vêtements et suivez les instructions suivantes :
- Attachez les ceintures en tissu, les lacets de tablier, etc. l'un à l'autre ou utilisez un filet à linge.
- Fermez les fermetures à glissière, les fermoirs et les fermetures, déboutonnez les boutons des couvertures.
- Pour obtenir le meilleur résultat de séchage, triezy le linge selon le type de textile et le programme de séchage.
- Retirez les pinces et autres pièces métalliques similaires des vêtements.
- Les matières tissées comme les t-shirts et les vêtements tricotés **se rétrécissent généralement lors du premier séchage**. Utilisez un programme délicat.
- **Évitez de trop sécher les matières synthétiques. Car cela pourrait entraîner des plis.**
- Lors du lavage du linge à sécher, réglez la quantité d'adoucissant en fonction des données du fabricant de la machine à laver.

4.3. Capacité de charge

Suivez les instructions de la section « Sélection des programmes et tableau de consommation ». (**Voir : 5.2 Sélection des programmes et tableau de consommation**). Évitez de charger la machine avec une quantité de linge supérieure aux valeurs de capacité spécifiées dans le tableau des programmes.

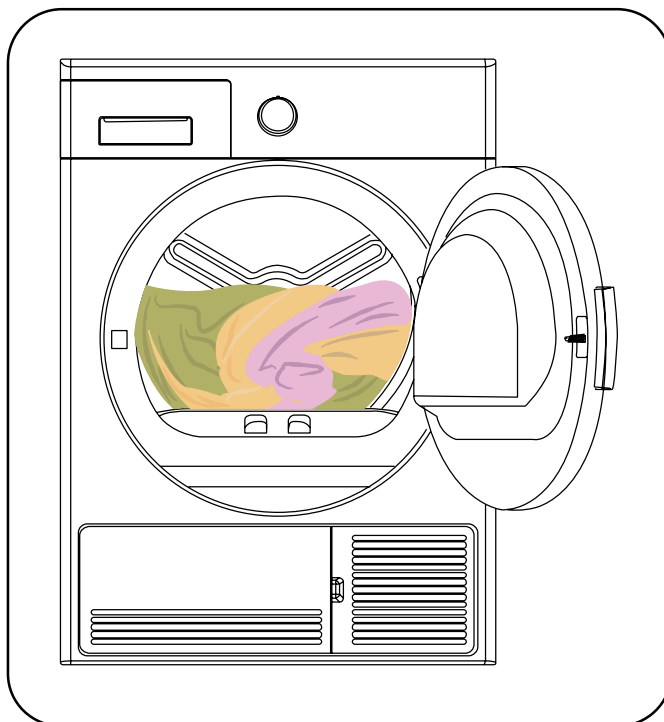

ⓘ IMPORTANT : Il n'est pas recommandé de charger le sèche-linge avec une quantité de linge supérieure à celle indiquée sur la figure ci-dessus. Lorsqu'il est surchargé, sa performance de séchage diminue, ce qui peut causer des dommages au sèche-linge et au linge.

Linge	Poids à sec (g)
Draps (double)	725
Taies d'oreiller	240
Serviette de bain	700
Essuie-mains	225
Chemise	190
Chemise en coton	200
Jean	650
Tissu - Pantalons en gabardine	400
T-shirt	120

5. UTILISATION DU SÈCHE-LINGE

5.1. Panneau de commande

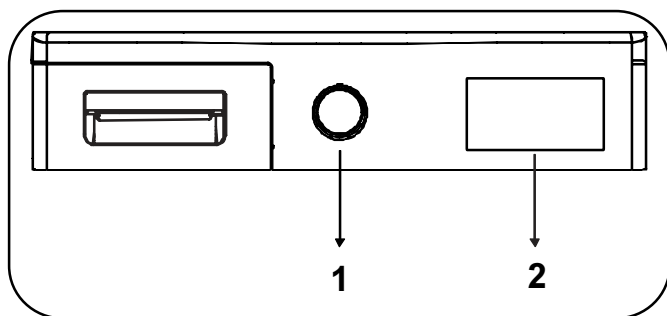

1. Bouton de sélection des programmes

2. Touches de commande et fonctions supplémentaires

5.1.1. Bouton de sélection des programmes

Utilisez le bouton de sélection des programmes pour sélectionner le programme de séchage souhaité

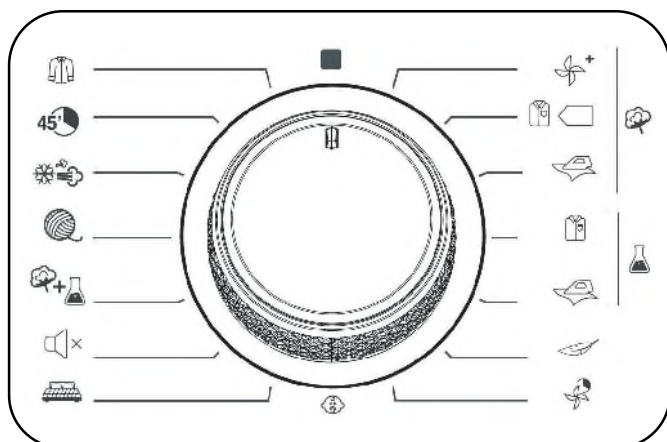

5.1.2. Touches de commande et fonctions supplémentaires

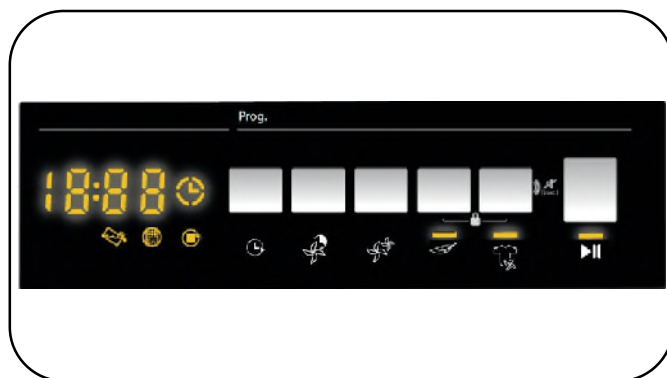



















Symboles d'affichage :

Indicateur d'avertissement de vidanger l'eau du réservoir	
Indicateur d'avertissement de nettoyage du filtre à peluches	
Indicateur d'avertissement de nettoyage de l'échangeur de chaleur	

5.2. Sélection des programmes et tableau de consommation

Sélectionnez un programme à l'aide du bouton de sélection des programmes puis, appuyez sur la touche « Départ/Pause » ► **II** pour le lancer.

Programmes	Charge (kg)	Machine à laver Vitesse d'essorage	Quantité approximative d'humidité résiduelle	Durée (minutes)
Coton Extra sec 	8	1000	60%	185
Coton prêt à ranger* 	8	1000	60%	179
Coton prêt à repasser 	8	1000	60%	143
Synthétique prêt à ranger 	4	800	40%	81
Synthétique prêt à repasser 	4	800	40%	55
Délicat 	2	600	50%	58
Minuterie Séchage 	-	-	-	-
Bébé 	3	1000	60%	87
Couette 	2,5	800	60%	109
Extra Silencieux 	8	1000	60%	216
Mix 	4	1000	60%	112
Laine 	1,5	600	50 %	160
Fraîcheur 	-	-	-	10
Rapide 45' 	1	1200	50%	45
Chemises 	0,5	1200	50%	30

Valeurs de consommation d'énergie				
Programmes	Charge (kg)	Machine à laver Vitesse d'essorage	Quantité approximative d'humidité résiduelle	Valeurs de consommation d'énergie (kWh)
Coton prêt à ranger* 	8	1000	60%	1,39
Coton prêt à repasser 	8	1000	60%	1,09
Synthétique prêt à ranger 	4	800	40%	0,56
Consommation d'énergie en « mode Arrêt » P ₀ (W)				0,5
Consommation d'énergie en « mode Marche » P _L (W)				1,0

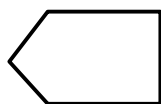

* Le programme « Coton prêt à ranger » est le programme de séchage standard qui peut être exécuté à pleine ou à demi-charge et pour lequel les informations figurent sur l'étiquette signalétique et la fiche produit. Ce programme est le plus économe en termes d'énergie pour le séchage de vêtements en coton humides.







*Programme de la norme de l'étiquetage énergétique (EN 61121:2013)

Toutes les valeurs du tableau ont été déterminées conformément à la norme EN 61121:2013. Les valeurs de consommation peuvent différer des valeurs indiquées dans le tableau selon le type de tissu, la vitesse d'essorage, les conditions ambiantes et les valeurs de tension.















5.2.1. Fonctions auxiliaires

Le tableau qui résume les options pouvant être sélectionnées dans les programmes est donné ci-dessous.



Options	Description
Niveau de séchage 	Vous pouvez sélectionner 3 niveaux de séchage (1, 2, 3) en dehors des réglages standards. Après la sélection, le voyant du niveau de séchage sélectionné s'allume. Le niveau 1 correspond au séchage supplémentaire le plus faible.
Délicat 	Les tissus délicats sont séchés plus longtemps à basse température.
Antifroissage 	Si vous sélectionnez l'option « Antifroissage » et que vous n'ouvrez pas la porte du sèche-linge à la fin du programme, le cycle d'antifroissage prévu pour 1 heure durera 2 heures. Après avoir sélectionné l'option Antifroissage, vous entendrez un signal sonore. Vous pouvez appuyer de nouveau sur le même bouton pour annuler cette option. Si vous ouvrez la porte ou appuyez sur le bouton Départ/Pause ► II alors que l'antifroissage est encore en cours, cette étape sera annulée. Si vous ne retirez pas le linge à la fin du programme, un cycle d'antifroissage d'une heure sera automatiquement activé. Ce programme fait tourner le tambour à des intervalles réguliers pour éviter les plis.
Départ différé 	Vous pouvez retarder l'heure de démarrage d'un programme en sélectionnant l'option de départ différé. Chaque appui sur la touche augmente le différé d'une heure, de 1 heure à 23 heures. Appuyez ensuite sur la touche Départ/Pause ► II pour enregistrer le départ différé. A la fin du décompte, le programme sélectionné démarre automatiquement. Dans l'intervalle, les options compatibles avec le programme peuvent être activées/désactivées. Si vous appuyez longuement sur le bouton « Départ différé », le temps défile rapidement.
Annuler le signal sonore 	Le sèche-linge émet un signal sonore lorsque vous tournez le bouton de sélection des programmes, lorsque vous appuyez sur les boutons et à la fin du programme. Pour annuler le signal sonore, appuyez sur le bouton « Antifroissage » et maintenez-le enfoncé pendant 3 secondes. Si vous appuyez sur ce bouton, vous entendrez un signal sonore indiquant que l'option a été annulée.
Durée de séchage 	Si vous sélectionnez le programme « Minuterie Séchage », vous pouvez définir un temps de séchage à l'aide du bouton « Durée de séchage ». Appuyez ensuite sur le bouton Départ/Pause ► II pour lancer le programme. Si vous appuyez longuement sur le bouton « Durée de séchage », le temps défile rapidement.
Sécurité enfants 	Vous pouvez sélectionner l'option « sécurité enfants » pour empêcher toute modification dans le déroulement du programme. Pour activer la sécurité enfants, appuyez simultanément sur les boutons « Délicat » et « Antifroissage » pendant 3 secondes. Une fois l'option activée, toutes les touches sont verrouillées. La sécurité enfants se désactive automatiquement à la fin du programme. Lorsque vous activez/désactivez la sécurité enfants, le symbole « CL » s'affiche à l'écran pendant 2 secondes, puis disparaît, et un signal sonore est émis. Avertissement : Si vous tournez le bouton de sélection des programmes alors que la sécurité enfants est activée, un signal sonore est émis et le symbole « CL » s'affiche pendant 2 secondes, puis disparaît. Si vous tournez le bouton de sélection des programmes sur un autre programme, le programme précédent continue de fonctionner. Pour sélectionner un nouveau programme, désactivez la sécurité enfants, puis tournez le bouton de sélection des programmes sur la position « Arrêt » ■. Vous pourrez ensuite sélectionner et lancer le nouveau programme souhaité.

5.2.2. Description des programmes

Programmes	Description
Coton extra sec 	Ce programme sèche les tissus épais et multicouches, tels que les serviettes en coton, les draps, les taies d'oreiller, les peignoirs, etc. à une température élevée. Le linge sera prêt-à-ranger.
Coton prêt à ranger* 	Ce programme sèche les pyjamas en coton, les sous-vêtements, les nappes de table, etc. Le linge sera prêt-à-ranger.
Coton prêt à repasser 	Ce programme sèche le linge en coton pour le préparer au repassage. Le linge sort encore humide.
Synthétique prêt à ranger 	Ce programme sèche les tissus synthétiques, tels que les chemises et les chemisiers, à une température plus basse par rapport au programme « Coton prêt-à-ranger ». Le linge sera prêt-à-ranger.
Synthétique prêt à repasser 	Ce programme sèche les tissus synthétiques, tels que les chemises, les t-shirts, les chemisiers, à une température plus basse par rapport au programme « Coton prêt-à-repasser » pour les préparer au repassage. Le linge sort encore humide.
Délicat 	Ce programme sèche les vêtements légers, tels que les chemises, les chemisiers et les linges en soie, à une température basse pour les rendre prêts à porter.
Minuterie séchage 	Pour atteindre le niveau de séchage souhaité à basse température, vous pouvez utiliser les programmes minutés de 10 min à 180 min. Quel que soit le niveau de séchage, le programme s'arrête après la durée de séchage demandée.
Bébé 	Ce programme sèche les vêtements délicats des enfants à une température basse pour les rendre prêts-à-porter.
Couette 	Ce programme est utilisé pour sécher les couettes.
Extra silencieux 	Ce programme fonctionne avec un niveau de bruit réduit par rapport au programme « Coton prêt à ranger ».
Mix 	Ce programme permet de sécher en même temps des vêtements en coton et en synthétique qui ne se déteignent pas pour les rendre prêts-à-porter.
Laine 	Utilisez ce programme pour le séchage en douceur des vêtements en laine, lavés selon les instructions de lavage. Sortez les vêtements à la fin du cycle de séchage. N'utilisez pas ce programme pour sécher des vêtements en acrylique.
Fraîcheur 	Ce programme fournit une aération de 10 minutes sans chaleur pour vous permettre de rafraîchir vos vêtements.
Rapide 45' 	1 kg de chemises en synthétique essorées à grande vitesse dans la machine à laver sont séchées en 45 minutes.
Chemises 	2 à 3 chemises sont prêtes pour le repassage au bout de 30 minutes.

IMPORTANT : N'ouvrez pas le hublot de chargement lorsque le programme est en cours d'exécution. Si vous devez ouvrir le hublot, ne le laissez pas ouvert trop longtemps.

5.2.3. Au cours de l'exécution du programme

Si vous ouvrez le hublot lorsque le programme est en cours d'exécution, la machine bascule en mode veille. Une fois que le hublot est refermé, appuyez sur la touche « Départ/Pause » ► || pour reprendre le programme.

N'ouvrez pas le hublot de chargement lorsque le programme est en cours d'exécution. Si vous devez ouvrir le hublot, ne le laissez pas ouvert pendant longtemps.

Fin du programme

Une fois le programme terminé, les voyants « Départ/Pause » ► ||, « vidange du réservoir », « nettoyage du filtre à peluches » et « nettoyage du condenseur » s'allument. De plus, un signal sonore est émis à la fin du programme. Vous pouvez retirer le linge pour préparer la machine à un nouveau chargement.

❶ IMPORTANT : Nettoyez le filtre à peluches après chaque programme. Vidangez le réservoir d'eau après chaque programme.

❶ IMPORTANT : Si vous ne retirez pas le linge à la fin du programme, un cycle d'antifroissage d'une heure sera automatiquement activé. Ce programme fait tourner le tambour à des intervalles réguliers pour éviter les plis.

5.3. Information sur l'éclairage du tambour

- Ce produit comprend un éclairage dans le tambour. La lumière s'allume automatiquement lorsque vous ouvrez la porte. Et s'éteint automatiquement après quelques secondes.
- L'utilisateur ne peut pas choisir de l'allumer ou de l'éteindre à sa guise.
- N'essayez pas de remplacer ou de changer l'éclairage.

PROGRAMMES	OPTIONS						
	Départ différé	Annuler le signal sonore	Sécurité enfants	Délicat	Durée de séchage	Niveau de séchage	Antifroissage
Coton extra sec 	✓	✓	✓	✓	X	✓	✓
Coton prêt à ranger* 	✓	✓	✓	✓	X	✓	✓
Coton prêt à repasser 	✓	✓	✓	✓	X	✓	✓
Synthétique prêt à ranger 	✓	✓	✓	✓	X	✓	✓
Synthétique prêt à repasser 	✓	✓	✓	✓	X	✓	✓
Délicat 	✓	✓	✓	✓	X	X	✓
Minuterie séchage 	✓	✓	✓	X	✓	X	✓
Bébé 	✓	✓	✓	✓	X	✓	✓
Couette 	✓	✓	✓	✓	X	X	✓
Extra silencieux 	✓	✓	✓	X	X	X	✓
Mix 	✓	✓	✓	✓	X	✓	✓
Laine 	✓	✓	✓	X	X	X	✓
Fraîcheur 	✓	✓	✓	X	X	X	✓
Rapide 45' 	✓	✓	✓	X	X	X	✓
Chemises 	✓	✓	✓	X	X	X	✓
X	Sélection impossible						
✓	Sélection possible						

6. NETTOYAGE ET ENTRETIEN

IMPORTANT : N'utilisez pas de produits chimiques industriels pour nettoyer votre sèche-linge. N'utilisez pas un sèche-linge qui a été nettoyé avec des produits chimiques industriels.

6.1. Nettoyage du filtre à peluches



IMPORTANT : N'oubliez pas de nettoyer le filtre à peluches après chaque utilisation.

Pour nettoyer le filtre à peluches :

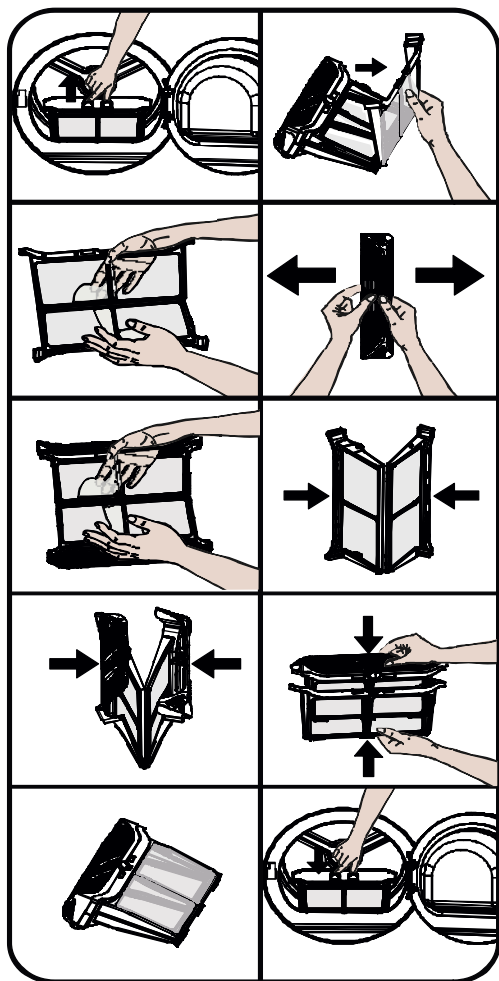

1. Ouvrez le hublot de chargement.
2. Tirez le filtre à peluches vers le haut pour le retirer.
3. Ouvrez le filtre.
4. Nettoyez le filtre extérieur avec vos mains ou en utilisant un chiffon doux.
5. Ouvrez le filtre intérieur.
6. Nettoyez le filtre intérieur avec vos mains ou en utilisant un chiffon doux.
7. Refermez les filtres et ajustez les crochets.
8. Placez le filtre intérieur à l'intérieur du

filtre extérieur.

Après une certaine période d'utilisation du sèche-linge, si vous remarquez la présence d'une couche pouvant obstruer la surface du filtre, lavez le filtre avec de l'eau tiède pour éliminer cette couche. Séchez soigneusement le filtre avant de le réinstaller.

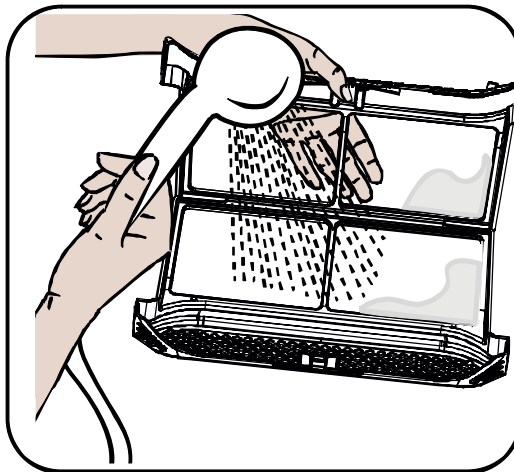

6.2. Vidange du réservoir d'eau

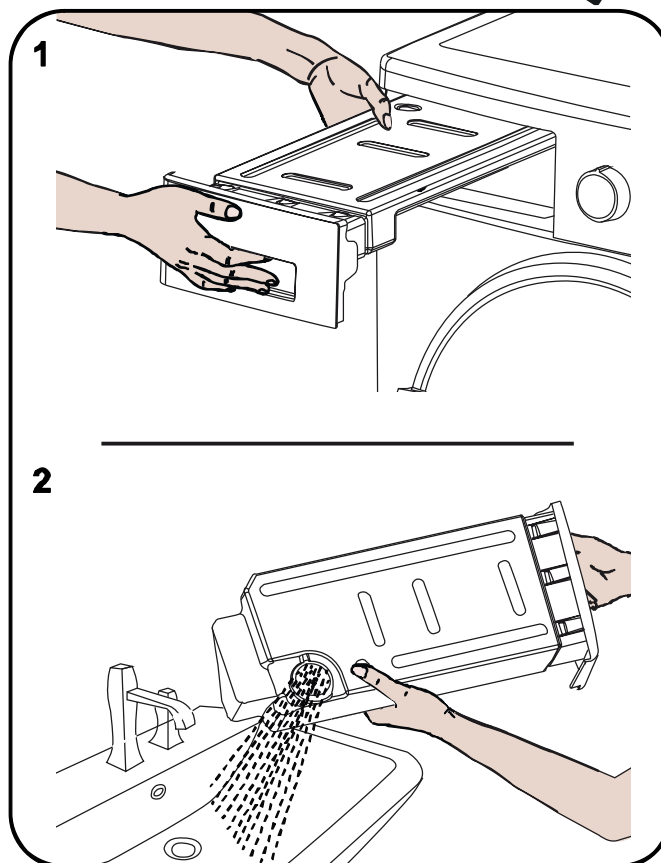

1. Saisissez le réservoir d'eau par la poignée et retirez-le délicatement de son logement.
2. Vidangez l'eau du réservoir.
3. En cas d'accumulation de peluches sur le bouchon du réservoir, nettoyez avec de l'eau.
4. Réinstallez le réservoir d'eau dans son logement.

ⓘ IMPORTANT : Ne retirez jamais le réservoir d'eau lorsque le programme est en cours d'exécution. L'eau condensée dans le réservoir d'eau n'est pas propre à la consommation humaine.

ⓘ IMPORTANT : N'OUBLIEZ PAS DE VIDANGER LE RÉSERVOIR D'EAU APRÈS CHAQUE UTILISATION.

6.3. Nettoyage de l'échangeur de chaleur

ⓘ IMPORTANT : Nettoyez l'échangeur de chaleur lorsque le témoin d'avertissement

« Nettoyage de l'échangeur de chaleur »  s'affiche.

ⓘ IMPORTANT : MÊME SI LE TÉMOIN D'AVERTISSEMENT DE « NETTOYAGE DE L'ÉCHANGEUR DE CHALEUR » N'EST PAS ALLUMÉ : NETTOYEZ L'ÉCHANGEUR DE CHALEUR TOUS LES 30 CYCLES DE SÉCHAGE OU UNE FOIS PAR MOIS.

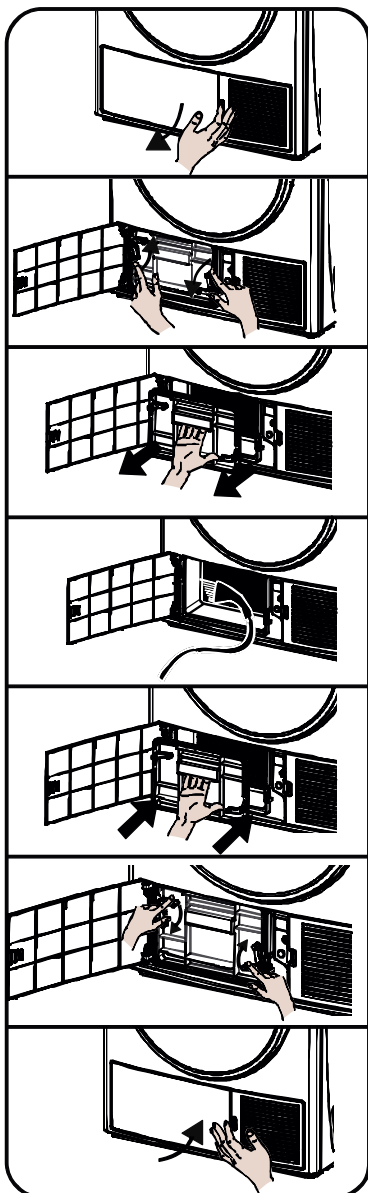

Note : la forme de la plaque d'accès à l'échangeur de chaleur ainsi que la grille de ventilation situées au bas de l'appareil varient selon le modèle de votre sèche-linge.

À la fin du processus de séchage, ouvrez le hublot de chargement et attendez qu'il refroidisse.

1. Ouvrez la plaque d'accès à l'échangeur de chaleur située au bas de l'appareil.

2. Tournez les leviers de verrouillage l'un vers l'autre.

3. Nettoyez les ailettes de l'échangeur de chaleur à l'aide d'un aspirateur.

⚠ AVERTISSEMENT : NE NETTOYEZ PAS LES AILETTES DE L'ÉCHANGEUR À MAINS NUES CAR ELLES SONT TRANCHANTES. VOUS RISQUERIEZ DE VOUS BLESSER.

4. Remplacez ensuite l'échangeur de chaleur dans son logement.

5. Refermez la plaque d'accès à l'échangeur.

6.4. Nettoyage des capteurs d'humidité

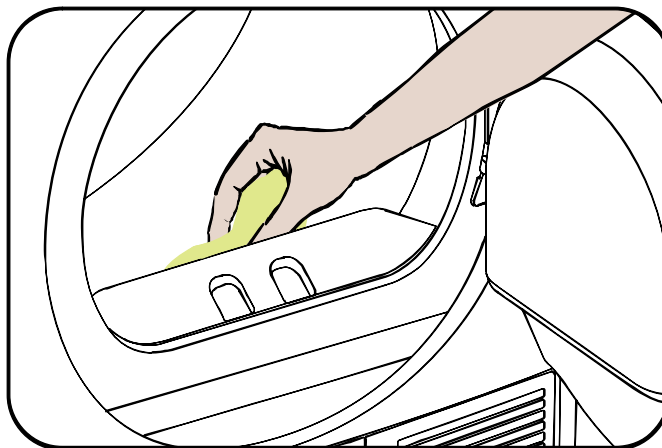

À l'intérieur de la machine se trouvent des capteurs d'humidité qui détectent si le linge est sec ou non.

Pour nettoyer les capteurs :

1. Ouvrez le hublot de chargement de la machine.

2. Si la machine est encore chaude en raison du processus de séchage, attendez qu'elle refroidisse.

3. A l'aide d'un chiffon doux imbibé de vinaigre, essuyez les surfaces métalliques des capteurs puis, séchez-les.

! **IMPORTANT** : NETTOYEZ LES SURFACES MÉTALLIQUES DES CAPTEURS **4 FOIS PAR AN**.

! **IMPORTANT** : Évitez de nettoyer les surfaces métalliques des capteurs à l'aide d'outils métalliques.

! **AVERTISSEMENT** : En raison du risque d'incendie et d'explosion, n'utilisez pas de solutions, de produits de nettoyage ou de produits similaires lors du nettoyage des capteurs.

6.5. Nettoyage de la surface interne du hublot de chargement

! **IMPORTANT** : N'OUBLIEZ PAS DE NETTOYER LA SURFACE INTÉRIÈRE DU HUBLOT DE CHARGEMENT APRÈS CHAQUE PROCESSUS DE SÉCHAGE.

Ouvrez le hublot de chargement du sèche-linge et nettoyez toutes les surfaces intérieures et le joint d'étanchéité à l'aide d'un chiffon doux et humide.

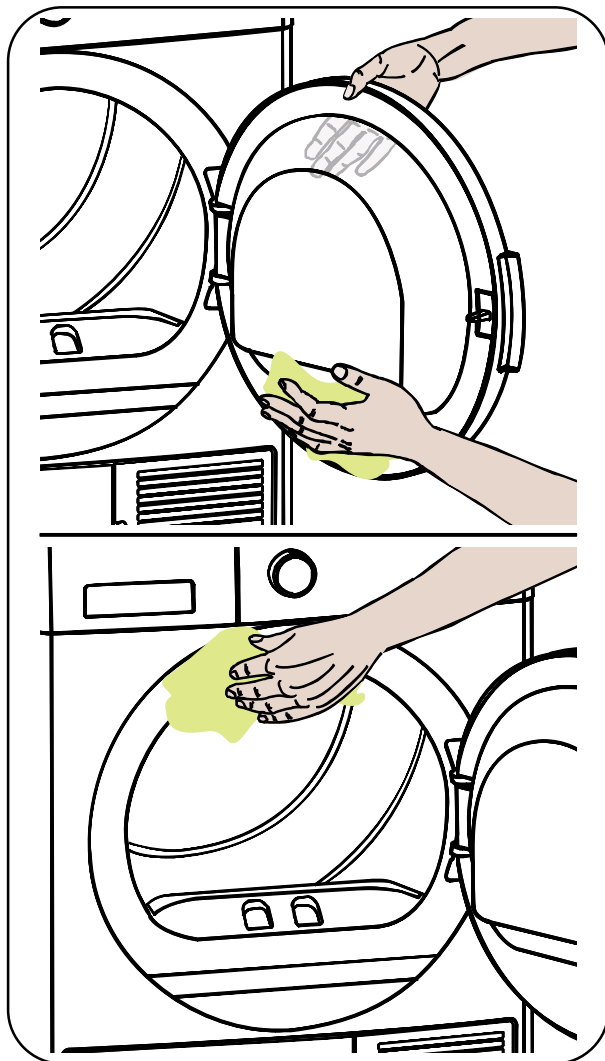

7. CARACTÉRISTIQUES TECHNIQUES

Marque	ESSENTIEL B
Nom du modèle	ESLHP8-1b & ESLHP8-1d
Hauteur	Min: 845 mm / Max: 855 mm*
Largeur	596 mm
Profondeur	609 mm
Capacité (max.)	8 kg**
Poids net (avec porte en plastique)	49 kg
Poids net (avec porte en verre)	51,4 kg
Tension	220-240 V
Puissance	1000 W

*Hauteur min. : Hauteur avec pieds réglables non utilisés. Hauteur max. : Hauteur avec pieds réglables en extension maximale.

**Poids du linge sec avant le lavage.

ⓘ IMPORTANT : Afin d'améliorer la qualité du sèche-linge, les spécifications techniques peuvent subir des modifications sans préavis.

ⓘ IMPORTANT : Les valeurs déclarées ont été obtenues en laboratoire conformément aux normes en vigueur. Ces valeurs peuvent varier en fonction des conditions environnementales et de l'utilisation du sèche-linge.

⚠ ATTENTION :

1. Pour des raisons de sécurité, la législation impose un local d'au moins 1 m³ par 8 g de fluide frigorigène pour ces équipements. Pour 150 g de propane, la taille minimale autorisée de la pièce serait de 18,75 m³.

2. Liquide de refroidissement : risque d'incendie/risque d'empoisonnement/risque de dommages matériels et d'endommagement de l'appareil. L'appareil contient du réfrigérant R290 qui, bien que respectueux de l'environnement, est inflammable. Le fait de ne pas les jeter correctement peut entraîner un incendie ou un empoisonnement. Jetez l'appareil de manière appropriée et n'endommagez pas les conduites du circuit frigorifique.

- Type de réfrigérant : R290
- Quantité de gaz : 150 g
- ODP (potentiel d'appauvrissement de la couche d'ozone) : 0
- GWP (potentiel de réchauffement de la planète) : 3

1. Risque d'incendie ou d'explosion. Retirez les briquets et les allumettes des poches.



2. Ne placez pas le sèche-linge près d'un feu ouvert ou d'une source d'inflammation.

8. DÉPANNAGE

Votre sèche-linge est équipé de systèmes qui effectuent en permanence des contrôles pendant le processus de séchage pour prendre les mesures nécessaires et vous avertir en cas de dysfonctionnement.

⚠ AVERTISSEMENT : Si le problème persiste même après avoir appliqué les étapes de cette section, veuillez contacter votre revendeur ou un fournisseur de service agréé. N'essayez jamais de réparer l'appareil vous-même.

PROBLÈMES	CAUSES POSSIBLES	SOLUTIONS
Le processus de séchage prend beaucoup de temps.	La surface du filtre à peluches est peut-être obstruée.	Lavez le filtre à l'eau tiède.
	L'échangeur de chaleur est peut être bouché.	Nettoyez l'échangeur de chaleur.
	Les grilles d'aération à l'avant de la machine sont peut-être obstruées.	Ouvrez les portes / fenêtres pour éviter que la température de la pièce n'augmente trop.
	Une couche de calcaire pourrait être présente sur les capteurs d'humidité.	Nettoyez les capteurs d'humidité.
	Le sèche-linge est peut-être en surcharge.	Évitez de surcharger le sèche-linge.
	Le linge n'a pas été suffisamment essoré.	Sélectionnez une vitesse d'essorage plus élevée sur votre machine à laver.
Le linge sort humide à la fin du processus de séchage.	⚠ Le linge qui sort chaud à la fin du processus de séchage est généralement plus humide.	
	Le programme utilisé pourrait ne pas convenir au type de linge.	Vérifiez les étiquettes d'entretien sur les vêtements, choisissez un programme adapté au type de linge et, en complément, utilisez les programmes minutés.
	La surface du filtre à peluches est peut-être obstruée.	Lavez le filtre à l'eau tiède.
	Le condenseur est peut-être bouché.	Nettoyez le condenseur.
	Le sèche-linge est peut-être en surcharge.	Évitez de surcharger le sèche-linge.
	Le linge n'a pas été suffisamment essoré.	Sélectionnez une vitesse d'essorage plus élevée sur votre machine à laver.
Le programme ne démarre pas. Le sèche-linge ne se met pas en marche lorsqu'il est réglé.	Le sèche-linge n'est peut-être pas branché.	Assurez-vous que la fiche est insérée dans la prise de courant.
	Le hublot de chargement est peut-être ouvert.	Assurez-vous que le hublot de chargement est correctement fermé.
	Vous n'avez peut-être pas défini de programme ou appuyé sur la touche « Départ/Pause » ► II.	Assurez-vous que le programme a été défini et que le sèche-linge n'est pas en mode Veille (Pause).
	La sécurité enfant est peut-être activée.	Désactivez la sécurité enfant.

PROBLÈMES	CAUSES POSSIBLES	SOLUTIONS
Le programme a été interrompu sans raison.	Le hublot de chargement n'est peut-être pas fermé correctement.	Assurez-vous que le hublot de chargement est fermé correctement.
	Il y a ou il y a eu une panne de courant.	Appuyez sur la touche « Départ/ Pause » ► II pour relancer le programme.
	Le réservoir d'eau est peut-être plein.	Videz le réservoir d'eau.
Les vêtements ont rétréci ou sont abîmés.	Le programme utilisé pourrait ne pas convenir au type de linge.	Vérifiez les étiquettes d'entretien sur les vêtements. Choisissez toujours un programme adapté au type de linge.
De l'eau s'échappe du hublot de chargement.	Des peluches peuvent s'être accumulées sur les surfaces internes et sur les surfaces du joint d'étanchéité du hublot de chargement.	Nettoyez les surfaces internes et les surfaces du joint d'étanchéité du hublot de chargement.
Le hublot de chargement s'ouvre tout seul.	Le hublot de chargement n'est peut-être pas fermé correctement.	Poussez le hublot de chargement jusqu'au « clic » de fermeture.
Le symbole d'avertissement du réservoir d'eau  est allumé ou clignote.	Le réservoir d'eau est peut-être plein.	Videz le réservoir d'eau.
	Le tuyau d'évacuation d'eau est peut-être plié.	Si la machine est raccordée directement à la sortie d'eau, vérifiez le tuyau d'évacuation d'eau.
Le symbole d'avertissement de nettoyage du filtre  est allumé.	Le filtre à peluches est peut-être sale.	Nettoyez le filtre.
	Le logement du filtre est peut-être bouché par des peluches.	Nettoyez le logement du filtre.
	Une couche obstrue peut-être la surface du filtre à peluches.	Lavez le filtre à l'eau tiède.
Le symbole d'avertissement de nettoyage de l'échangeur de chaleur  est allumé.	L'échangeur de chaleur est peut-être sale.	Nettoyez l'échangeur de chaleur.

9. CODES ERREURS

Votre sèche-linge est équipé d'un système intégré de détection des défauts. Ils sont indiqués par une combinaison de voyants lumineux clignotants. Les codes erreurs les plus courants sont indiqués ci-dessous.

Codes erreur	Solutions
E03 / 	Videz le réservoir d'eau. Si le problème n'est pas résolu, contactez le service après-vente de votre magasin revendeur.
E04	Contactez le service après-vente de votre magasin revendeur.
E05	
E06	
E07	
E08	Il peut y avoir des fluctuations de tension sur le réseau. Attendez que la tension se rétablisse.

10. INFORMATIONS SUR LA PROTECTION DE L'ENVIRONNEMENT ET L'EMBALLAGE

10.1. Informations sur l'emballage

L'emballage de ce produit est fabriqué à base de matériaux recyclables. Ne jetez pas l'emballage au même endroit que les déchets ménagers ou d'autres déchets. Veuillez plutôt le déposer dans un point de collecte des emballages défini par votre autorité locale.

11. DESCRIPTION DE L'ÉTIQUETTE ET DE L'EFFICACITÉ ÉNERGÉTIQUE

11.1. Étiquette énergétique

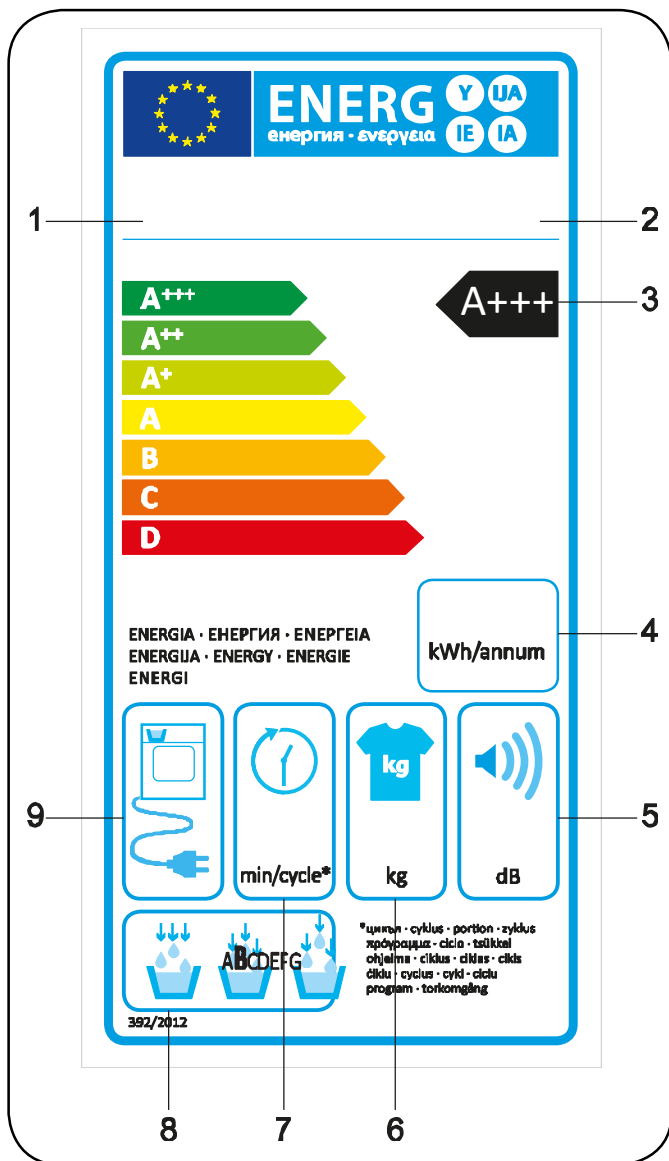

1. Marque déposée
2. Modèle
3. Classe énergétique
4. Consommation annuelle d'énergie
5. Émission de bruit lors du séchage
6. Capacité de séchage du linge
7. Durée du cycle de séchage Coton prêt à ranger
8. Classe d'efficacité de condensation
9. Technologie de la machine

11.2. Efficacité énergétique

Vous pouvez faire fonctionner le sèche-linge à pleine capacité, mais assurez-vous qu'il n'est pas en surcharge.

Lors du lavage du linge, la vitesse d'essorage doit être la plus élevée possible. Cela raccourcit le temps de séchage et réduit la consommation d'énergie.

Assurez-vous de sécher le linge de même type ensemble.

Respectez les recommandations du manuel de l'utilisateur relatives à la sélection des programmes.

Pour la circulation de l'air, prévoyez un dégagement suffisant à l'avant et à l'arrière de la machine. Ne couvrez pas les grilles à l'avant de la machine.

Sauf si nécessaire, n'ouvrez pas la porte de la machine lors du séchage. Si vous devez l'ouvrir, ne la gardez pas ouverte pendant longtemps.

N'ajoutez pas de linge supplémentaire (mouillé) pendant le processus de séchage.

Les poils et les peluches qui se détachent du linge et se regroupent dans l'air sont collectés par le « filtre à peluches ». Assurez-vous de nettoyer le filtre avant et après chaque utilisation.

Pour les modèles avec pompe à chaleur, assurez-vous de nettoyer l'échangeur de chaleur au moins une fois par mois ou toutes les 30 utilisations.

Lors du processus de séchage, l'environnement dans lequel le sèche-linge est installé doit être bien ventilé.

FICHES PRODUITS	
Conforme à la réglementation de la commission déléguée (UE) No 392/2012	
Nom du fournisseur ou marque déposée	ESSENTIEL B
Noms des modèles	ESLHP8-1b & ESLHP8-1d
Codes articles	8008229 & 8008228
Puissance nominale (kg)	8
Type de sèche-linge	Pompe à chaleur
Classe d'efficacité énergétique ⁽¹⁾	A+++
Consommation énergétique annuelle (kWh) ⁽²⁾	176
Automatique ou Non automatique	Automatique
Consommation énergétique du programme coton standard à charge pleine (kWh)	1,39
Consommation énergétique du programme coton standard à charge partielle (kWh)	0,82
Consommation énergétique du mode arrêt du programme Coton standard à pleine charge P_o (W)	0,5
Consommation énergétique du mode Sous tension du programme Coton standard à pleine charge P_t (W)	1
Durée du mode Sous tension (min.)	s/o
Programme Coton standard ⁽³⁾	
Durée du programme Coton standard à pleine charge, T_{sec} (min.)	179
Durée du programme Coton standard à charge partielle, $T_{demi-sec}$ (min.)	110
Durée pondérée du programme Coton standard à pleine charge et à charge partielle (T_t)	140
Classe d'efficacité de condensation ⁽⁴⁾	B
Efficacité moyenne de condensation du programme Coton standard à pleine charge, C_{sec}	81%
Efficacité moyenne de condensation du programme Coton standard à charge partielle, $C_{demi-sec}$	81%
Efficacité de condensation pondérée du programme Coton standard à pleine charge et à charge partielle C_t	81%
Niveau de puissance acoustique du programme Coton standard à pleine charge ⁽⁵⁾	65
Intégrable	Non

(1) Échelle de A+++ (plus efficace) à D (moins efficace)

(2) Consommation d'énergie basée sur 160 cycles de séchage du programme Coton standard à pleine charge et à charge partielle, et sur la consommation des modes de consommation réduite. La consommation énergétique réelle par cycle dépend de l'utilisation de l'appareil.

(3) Le « programme Coton prêt à ranger » utilisé à pleine charge et à charge partielle est le programme de séchage standard auquel se rapportent les informations sur l'étiquette énergétique et sur la fiche produit. Il convient au séchage du linge en coton humide normal et est le plus efficace en termes de consommation d'énergie pour le coton.

(4) Échelle de G (moins efficace) à A (plus efficace)

(5) Valeur moyenne pondérée - L wA exprimée en dB(A) re 1 pW

Sèche-linge pompe à chaleur ESLHP8-1b & ESLHP8-1d



Protection de l'environnement

Ce symbole apposé sur le produit signifie qu'il s'agit d'un appareil dont le traitement en tant que déchet est soumis à la réglementation relative aux déchets d'équipements électriques et électroniques (DEEE). Cet appareil ne peut donc en aucun cas être traité comme un déchet ménager, et doit faire l'objet d'une collecte spécifique à ce type de déchets. Des systèmes de reprise et de collecte sont mis à votre disposition par les collectivités locales (déchèterie) et les distributeurs. En orientant votre appareil en fin de vie vers sa filière de recyclage, vous contribuerez à protéger l'environnement et empêcherez toute conséquence nuisible pour votre santé.

Testé dans nos laboratoires

Garantie valide à partir de la date d'achat (ticket de caisse faisant foi). Cette garantie ne couvre pas les vices ou les dommages résultant d'une mauvaise installation, d'une utilisation incorrecte, ou de l'usure normale du produit.

