

SOGEDIS vous met à disposition la notice d'utilisation de la plaque induction LAURUS LIA600-3 PLUS afin de vous aider à installer, utiliser et entretenir votre appareil en toute simplicité. Consultez facilement les instructions détaillées pour optimiser les performances de votre appareil et prolonger sa durée de vie.

LAURUS

FR Table de cuisson/Notice d'utilisation

Informations techniques de votre appareil: **LIA600-3 PLUS**
No de série --846418.....

- Vue éclatée
- Liste des pièces détachées
- Schéma électrique
- Manuel de service

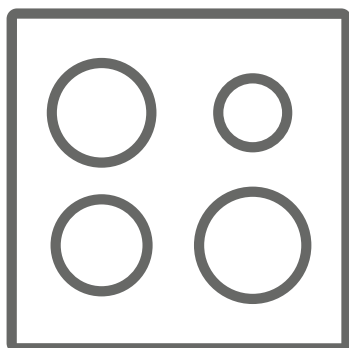

LIA600-3 PLUS

Merci d'avoir choisi ce produit.

Cette notice d'utilisation contient des informations et des consignes de sécurité importantes concernant l'utilisation et l'entretien de votre appareil.
Lire attentivement cette notice d'utilisation avant d'utiliser votre appareil et la conserver pour consultation ultérieure.





Icône	Type	Signification
	AVERTISSEMENT	Risque de blessures graves ou danger de mort
	RISQUE D'ÉLECTROCUTION	Risque d'électrocution
	INCENDIE	Avertissement : Risque d'incendie / matières inflammables
	MISE EN GARDE	Risque de blessures ou de dommages matériels
	IMPORTANT / REMARQUE	Utilisation correcte de l'appareil

TABLE DES MATIÈRES

1. CONSIGNES DE SÉCURITÉ.....	4
1.1. Avertissements de sécurité généraux.....	4
1.2. Avertissements relatifs à l'installation.....	7
1.3. En cours d'utilisation.....	8
1.4. Nettoyage et entretien.....	9
2. INSTALLATION ET PRÉPARATION À L'UTILISATION.....	11
2.1. Instructions destinées à l'installateur.....	11
2.2. Installation de la table de cuisson.....	11
2.3. Branchement électrique et sécurité.....	13
3. CARACTÉRISTIQUES DU PRODUIT.....	14
4. UTILISATION DE L'APPAREIL.....	15
4.1. Commandes de la table de cuisson.....	15
5. NETTOYAGE ET ENTRETIEN.....	20
6. DÉPANNAGE ET TRANSPORT.....	21
6.1. Dépannage.....	21
6.2. Transport.....	21

1. CONSIGNES DE SÉCURITÉ

- Lire attentivement cette notice d'utilisation dans son intégralité avant d'utiliser votre appareil et la conserver dans un endroit accessible pour consultation ultérieure.
- Ce manuel a été préparé pour plusieurs modèles, votre appareil peut donc ne pas disposer de certaines fonctions décrites dans ce manuel. Pour cette raison, il est important de prêter une attention particulière aux illustrations lors de la lecture de cette notice d'utilisation.

1.1. AVERTISSEMENTS DE SÉCURITÉ GÉNÉRAUX

- Cet appareil peut être utilisé par des enfants à partir de 8 ans et par des personnes ayant des capacités physiques, sensorielles ou mentales réduites ou un manque d'expérience et de connaissances à condition qu'elles aient été placées sous surveillance ou qu'elles aient reçu des instructions concernant l'utilisation de l'appareil en toute sécurité et qu'elles comprennent les dangers encourus. Les enfants ne doivent pas jouer avec l'appareil. Le nettoyage et l'entretien par l'utilisateur ne doivent pas être effectués par des enfants, sans surveillance.



⚠ AVERTISSEMENT : MISE EN GARDE: Cet appareil et ses parties accessibles deviennent chauds pendant leur utilisation. Il convient de veiller à ne pas toucher les éléments chauffants. Il convient de maintenir à distance les enfants de moins de 8 ans, à moins qu'ils ne soient sous une surveillance continue.

⚠ MISE EN GARDE : Laisser cuire des aliments sans surveillance sur une table de cuisson en utilisant des matières grasses ou de l'huile peut être dangereux et déclencher un incendie. **NE JAMAIS**

essayer d'éteindre un incendie avec de l'eau, mais arrêter l'appareil puis couvrir les flammes par exemple avec un couvercle ou une couverture anti-feu.

 **MISE EN GARDE** : Le processus de cuisson doit être surveillé. Le processus de cuisson à court terme doit être surveillé en permanence.

  **MISE EN GARDE** : Risque d'incendie: ne pas entreposer d'objets sur les surfaces de cuisson.

  **MISE EN GARDE** : Si la surface est fêlée, déconnecter l'appareil de l'alimentation pour éviter un risque de choc électrique.

- Il est recommandé de ne pas déposer d'objets métalliques tels que couteaux, fourchettes, cuillères et couvercles sur le plan de cuisson, car ils peuvent devenir chauds.
- Après utilisation, arrêter le fonctionnement de la table de cuisson au moyen de son dispositif de commande et ne pas compter sur le détecteur de casseroles.
- Pour les modèles dont la table de cuisson est munie d'un capot, Il convient d'enlever du couvercle tout résidu de débordement avant de l'ouvrir. Il convient de laisser refroidir le plan de cuisson avant de fermer le couvercle.
- L'appareil n'est pas destiné à être mis en fonctionnement au moyen d'une minuterie externe ou d'un système de commande à distance séparé.
- Ne pas utiliser de produits d'entretien très abrasifs ou de grattoirs métalliques durs pour nettoyer la surface de la plaque de cuisson, au risque de rayer la surface et d'entraîner l'éclatement du verre.
- Ne pas utiliser d'appareil de nettoyage à la vapeur.
- Votre appareil a été produit conformément à

toutes les normes et réglementations locales et internationales en vigueur.

- Les opérations d'entretien et de réparation doivent être effectuées uniquement par des techniciens de maintenance agréés. L'installation et les travaux de réparation effectués par un technicien non agréé peuvent s'avérer dangereux. Ne pas altérer ni modifier les caractéristiques de l'appareil. Les dispositifs de protections non adaptés à la table de cuisson peuvent provoquer des accidents.
- Avant l'installation s'assurer que les conditions de distribution locale (nature du gaz et pression du gaz ou tension et fréquence électrique) et le réglage de l'appareil sont compatibles. Les conditions de réglage de cet appareil sont inscrites sur la plaque signalétique de l'appareil.

 **ATTENTION** : Cet appareil sert uniquement à des fins de cuisson et est destiné uniquement à un usage domestique. Il ne doit pas être utilisé à d'autres fins, par exemple le chauffage du local, ou un usage commercial.

- Toutes les précautions nécessaires ont été mises en œuvre pour garantir votre sécurité. Comme le verre est susceptible de se briser, le nettoyer avec soin pour éviter de le rayer. Éviter de frapper le verre avec les accessoires de cuisine.
- Vérifiez que le cordon d'alimentation n'est pas endommagé ni coincé au cours de l'installation. Si le câble d'alimentation est endommagé, il doit être remplacé par le fabricant, son service après vente ou des personnes de qualification similaire afin d'éviter un danger.
- Veuillez tenir cet appareil hors de la portée des enfants et des animaux domestiques.

- Lorsque la table de cuisson à induction est en marche, tenez les objets sensibles aux champs magnétiques (tels que les cartes de crédit, les cartes bancaires, les montres, et les objets similaires) éloignés de l'appareil. Il est fortement recommandé qu'une personne portant un stimulateur cardiaque consulte son cardiologue avant d'utiliser la plaque de cuisson à induction.

1.2. AVERTISSEMENTS RELATIFS À L'INSTALLATION

- Ne pas utiliser l'appareil avant son installation complète.
- L'appareil doit être installé par un technicien qualifié. Le fabricant ne peut être tenu responsable de tout dommage causé en cas d'installation incorrecte par un technicien non qualifié.
- Un moyen de déconnexion du réseau d'alimentation ayant une distance d'ouverture des contacts de tous les pôles doit être prévu dans la canalisation fixe conformément aux règles d'installation.
- Lors du déballage de l'appareil, vérifier qu'il n'a pas été endommagé au cours du transport. En cas de défaut, ne pas utiliser l'appareil et faire appel immédiatement à un technicien qualifié. Les matériaux utilisés pour l'emballage (Nylon, agrafes, polystyrène, etc.) peuvent être dangereux pour les enfants et doivent être rassemblés et rangés immédiatement.
- Protéger votre appareil des conditions atmosphériques. Ne pas l'exposer au soleil, à la pluie, à la neige, à la poussière ou à toute humidité excessive.
- Les matériaux autour de l'appareil (meubles) doivent pouvoir supporter une température minimum de 100 °C.

- La température de la surface inférieure de la table de cuisson peut augmenter pendant son fonctionnement. Installer une planche de protection sous le produit.

1.3. EN COURS D'UTILISATION

- Ne pas placer de matériaux combustibles ou inflammables dans l'appareil ou près de l'appareil lorsqu'il est en fonctionnement.
- **MISE EN GARDE** : La température des surfaces accessibles peut être élevée lorsque l'appareil est en fonctionnement.



MISE EN GARDE : Laisser cuire des aliments sans surveillance sur une table de cuisson en utilisant des matières grasses ou de l'huile peut être dangereux et déclencher un incendie. NE JAMAIS essayer d'éteindre un incendie avec de l'eau, mais arrêter l'appareil puis couvrir les flammes par exemple avec un couvercle ou une couverture anti-feu.

- Toujours positionner les ustensiles de cuisson au centre de la zone de cuisson et placer les poignées de façon à ce qu'elles ne puissent pas être accessibles ni touchées de façon accidentelle.
- Si l'appareil reste inutilisé pendant une période prolongée, éteindre l'interrupteur principal.
- S'assurer que les manettes de l'appareil restent toujours en position « 0 » (arrêt) lorsqu'il n'est pas utilisé.
- **MISE EN GARDE** : Utiliser uniquement les dispositifs de protection de table de cuisson conçus par le fabricant de l'appareil de cuisson ou indiqués par le fabricant de l'appareil dans les instructions d'utilisation comme adaptés ou les dispositifs de protection de table de cuisson intégrés à l'appareil.

L'utilisation de dispositifs de protection non appropriés peut entraîner des accidents.

- Il est recommandé de ne pas déposer d'objets métalliques tels que couteaux, fourchettes, cuillères et couvercles sur le plan de cuisson, car ils peuvent devenir chauds.
- **ATTENTION** : Le processus de cuisson doit être surveillé. Un processus de cuisson court doit être surveillé sans interruption.

1.4. NETTOYAGE ET ENTRETIEN

- Vérifier que l'alimentation électrique de l'appareil est bien coupée avant d'effectuer toute opération de nettoyage ou d'entretien.
- Ne pas retirer les manettes pour nettoyer le bandeau de commandes.
- Pour assurer l'efficacité et la sécurité de votre appareil, utiliser uniquement des pièces détachées d'origine et faire appel à nos techniciens qualifiés en cas de besoin.

Déclaration CE de conformité

 Nous déclarons que nos produits satisfont aux exigences des directives, des décisions et des réglementations européennes en vigueur.

Cet appareil a été conçu pour un usage exclusivement domestique. Toute autre utilisation (par exemple pour chauffer une pièce) est inadaptée ou dangereuse.

 Cette notice d'utilisation s'applique à plusieurs modèles. Il est possible qu'il existe certaines différences entre ces instructions et votre modèle.

Mise au rebut de votre machine

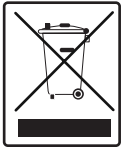

Le symbole de la poubelle sur roues barrée d'une croix affiché sur le produit ou l'emballage indique que

cet appareil ne doit pas être jeté avec les ordures ménagères, il doit être collecté séparément. Vous pouvez jeter votre appareil gratuitement au point de collecte et de recyclage le plus proche. Vous pouvez obtenir leurs adresses auprès de votre mairie ou de l'administration locale responsable. Vous pouvez également renvoyer gratuitement vos petits déchets d'équipements électriques et électroniques (DEEE) dont la longueur ne dépasse pas 25 cm à un distributeur disposant d'une surface de vente d'équipements électriques et électroniques (EEE) d'au moins 400 m². Les DEEE plus grands peuvent être renvoyés gratuitement au revendeur respectif lors de l'achat d'un nouveau produit du même type. En ce qui concerne les modalités de collecte des DEEE, en cas d'expédition du produit récemment acheté, veuillez contacter votre revendeur.

Les batteries usagées peuvent être préparées en vue de leur recyclage afin de réduire les déchets et d'économiser les ressources. Cependant, la priorité doit être donnée à la prévention de la production de déchets, en particulier par la réutilisation des EEE. Veuillez noter que l'appareil pourrait contenir des substances dangereuses pour l'environnement et la santé humaine s'il ne sont pas utilisés dans le respect des standards de protection de l'environnement. En collectant les DEEE séparément et en les recyclant, vous aidez à éviter les conséquences négatives sur l'environnement et la santé humaine.

2. INSTALLATION ET PRÉPARATION À L'UTILISATION

⚠ AVERTISSEMENT : Cet appareil doit être installé par un professionnel agréé ou par un technicien qualifié, conformément aux instructions de cette notice et conformément aux normes d'installation en vigueur.

- Toute installation incorrecte invalide la garantie et peut entraîner des dommages ou des blessures pour lesquels le fabricant ne peut être tenu responsable.
- Avant l'installation, s'assurer que les conditions locales de la distribution (tension et fréquence de l'électricité et/ou nature du gaz et pression du gaz) et les réglages de l'appareil sont compatibles. Les conditions de réglage de cet appareil figurent sur l'étiquette.
- Les lois, réglementations, décrets et normes en vigueur dans le pays d'installation doivent être appliqués (règles de sécurité, recyclage conformément à la réglementation, etc.).

2.1. INSTRUCTIONS DESTINÉES À L'INSTALLATEUR

Instructions générales

- Après avoir retiré les matériaux d'emballage de l'appareil et de ses accessoires, vérifier que l'appareil n'est pas endommagé. Si l'appareil est peut-être endommagé, ne pas l'utiliser et contacter immédiatement un professionnel agréé ou un technicien qualifié.
- Vérifier qu'aucun élément ou matériau combustible ou inflammable, par exemple un rideau, de l'huile, un tissu, etc., ne se trouve à proximité immédiate.
- Le plan de travail et les meubles autour de l'appareil doivent pouvoir supporter une température supérieure à 100 °C.
- Si une hotte ou un placard doit être installé au-dessus de l'appareil, la distance de sécurité entre le plan de cuisson et le placard ou la hotte doit correspondre à celle présentée sur la

figure ci-dessous.

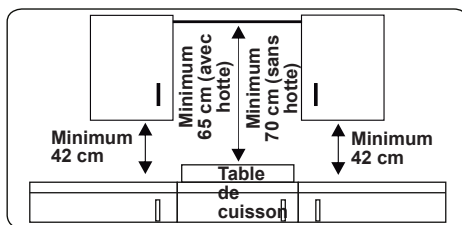

- Cet appareil ne doit pas être installé directement au-dessus d'un lave-vaisselle, d'un réfrigérateur, d'un congélateur, d'un lave-linge ou d'un sèche-linge.
- Si la base de l'appareil est accessible, placer une protection faite d'un matériau adapté sous la base de l'appareil, en s'assurant qu'il n'est pas possible d'accéder à la base de l'appareil.
- Si la table de cuisson est installée au-dessus d'un four, le four doit être équipé d'un ventilateur.
- Vérifier que la table de cuisson à induction est bien ventilée et que les arrivées et sorties de gaz ne sont pas bloquées.

2.2. INSTALLATION DE LA TABLE DE CUISSON

L'appareil est livré avec un kit d'installation comprenant une bande d'étanchéité adhésive, des supports et des vis de montage.

- Découper les dimensions de l'ouverture comme indiqué sur la figure. Repérer l'ouverture sur le plan de travail afin que, une fois la table de cuisson installée, les exigences suivantes soient respectées.

B (mm)	590	min. A (mm)	50
T (mm)	520	min. C (mm)	50
H (mm)	56	min. E (mm)	500
C1 (mm)	560	min. F (mm)	10
C2 (mm)	490	G (mm)	20
D (mm)	50	I (mm)	38
J (mm)	5		

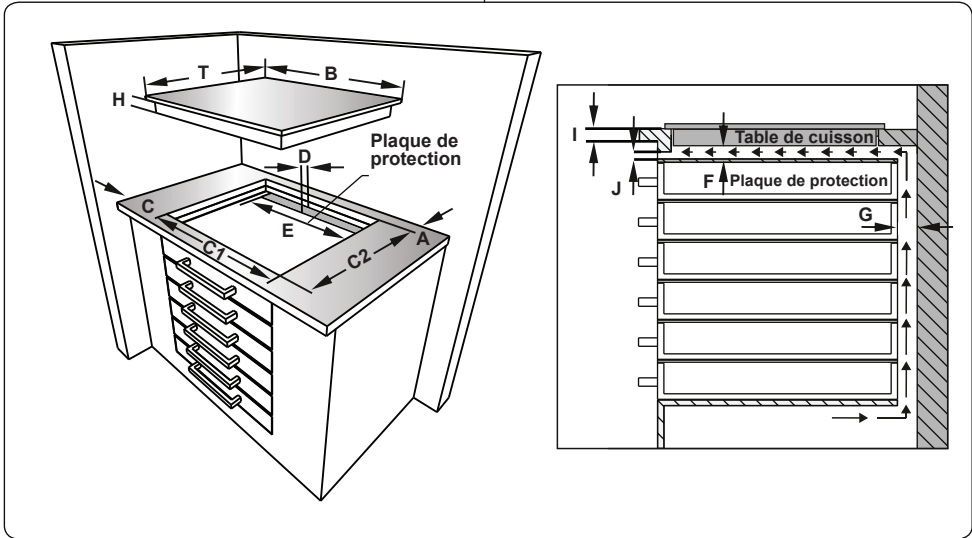
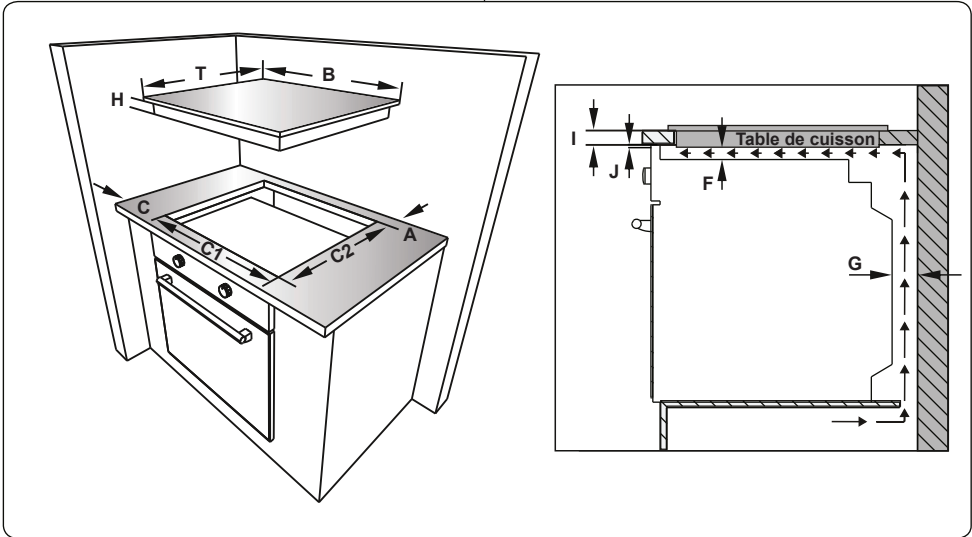

- Appliquer la bande d'étanchéité adhésive tout le long du bord inférieur du plan de cuisson. Ne pas l'étirer.

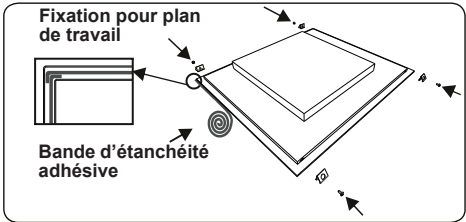

- Visser les 4 fixations pour plan de travail sur les parois latérales du produit.

- Insérer l'appareil dans l'ouverture.

2.3. BRANCHEMENT ÉLECTRIQUE ET SÉCURITÉ

⚠ AVERTISSEMENT : Le branchement électrique de cet appareil doit être effectué par un professionnel agréé ou par un électricien qualifié, conformément aux instructions de cette notice et conformément aux normes d'installation en vigueur.

⚠ AVERTISSEMENT : L'APPAREIL DOIT ÊTRE BRANCHÉ À LA TERRE.

- Avant le branchement sur le secteur, vérifier si la tension nominale de l'appareil (marquée sur la plaque signalétique de l'appareil) correspond à la tension de l'alimentation électrique. Le câble d'alimentation électrique doit lui aussi être capable de supporter la puissance nominale de l'appareil (également mentionnée sur la plaque signalétique de l'appareil).
- Lors de l'installation, s'assurer de bien utiliser des câbles correctement isolés. Tout branchement incorrect risque d'endommager votre appareil. Si le câble d'alimentation électrique est endommagé et doit être remplacé, faire appel à une personne qualifiée pour effectuer cette opération.
- Ne pas utiliser d'adaptateur, de multiprise, ni de rallonge électrique.
- Le cordon d'alimentation doit être tenu éloigné des parties chaudes de l'appareil et ne doit pas être plié ni écrasé. À défaut, le cordon risque d'être endommagé et de provoquer un court-circuit.
- Si l'appareil n'est pas branché sur le secteur par une prise, installer un sectionneur multipolaire (avec un espacement des contacts d'au minimum 3 mm), conformément aux réglementations en matière de sécurité.
- Ce sectionneur à fusibles doit être facilement accessible une fois l'appareil installé.
- Vérifier que tous les branchements sont bien serrés.
- Fixer le câble d'alimentation sur le bornier, puis refermer le couvercle.
- Le branchement du boîtier de jonction

est placé sur le boîtier de jonction.

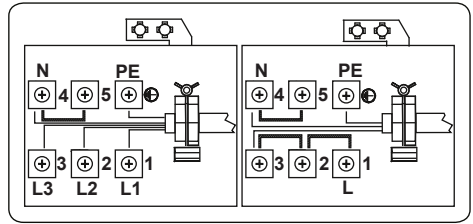

3. CARACTÉRISTIQUES DU PRODUIT



Important : Les caractéristiques du produit varient et l'apparence de votre appareil peut être différente de celle présentée sur les figures ci-dessous.

Liste des composants

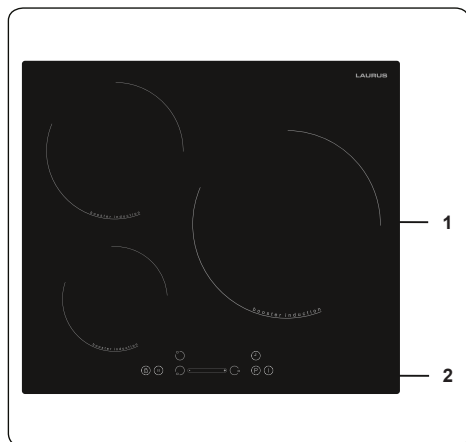

1. Zone à induction
2. Bandeau de commande

4. UTILISATION DE L'APPAREIL

4.1. COMMANDES DE LA TABLE DE CUISSON

Zone d'induction



Les informations présentées dans le tableau suivant ne sont données qu'à titre indicatif.

Réglages	Utilisé pour
0	Éteindre l'élément
1-3	Avertissement délicat
4-5	Cuisson à feu doux, chauffage lent
6-7	Réchauffage et cuisson rapide à feu doux
8	Chauffage, sauté, et grillage
9	Chaleur maximale
P	Fonction boost

Ustensiles

- Utilisez des ustensiles de cuisine épais, plats, à fond lisse et de bonne qualité, en acier, en acier émaillé, en fonte ou en acier inoxydable. La qualité et la composition des ustensiles ont un impact direct sur les performances de cuisson.
- N'utilisez pas d'ustensiles de cuisine à fond concave ou convexe. Les ustensiles de cuisine en aluminium et en acier inoxydable à fond non ferromagnétique, le verre, le cuivre, le laiton, la céramique, la porcelaine ne sont pas adaptés au chauffage par induction.
- Pour vérifier si les ustensiles de cuisine sont adaptés à la cuisson par induction, vous pouvez tenir un aimant à la base de l'ustensile de cuisine. Si l'aimant reste collé, l'ustensile de cuisine est généralement adapté ou vous pouvez mettre un peu d'eau dans l'ustensile sur une zone de cuisson réglée au niveau maximum. L'eau doit chauffer en quelques secondes.
- Certains types de casseroles émettent des bruits lors de l'utilisation, en raison de leur conception. Dans tous les cas, la performance ou la sécurité de la plaque de cuisson n'est pas affectée.
- Pour obtenir les meilleures performances de cuisson, la casserole doit être placée au centre de la zone de

cuisson.

- Le symbole  clignote lorsque le niveau de puissance est sélectionné dans l'affichage de la zone de cuisson si la casserole ne convient pas ou si aucune casserole n'est placée sur la zone de cuisson. La zone de cuisson s'éteint automatiquement après 2 minutes.
- Si une casserole appropriée est placée sur la zone de cuisson, le symbole  disparaît et la cuisson se poursuit au niveau de puissance sélectionné.
- Pour obtenir le meilleur transfert d'énergie, le diamètre de la base de l'ustensile de cuisine doit correspondre à celui de la zone de cuisson.
- Le diamètre minimal des ustensiles de cuisine doit être de 120 mm pour les zones de cuisson de 160 mm, de 140 mm pour les zones de cuisson de 210 mm et de 160 mm pour les zones de cuisson de 290 mm.

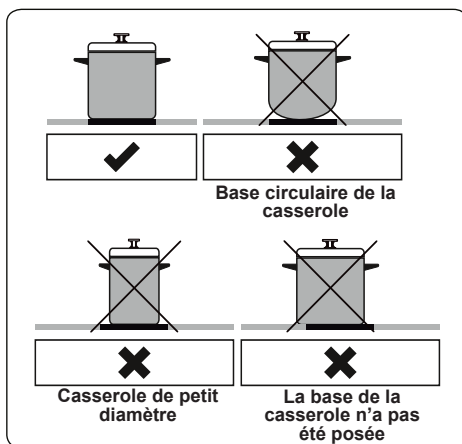

Pour faire fonctionner votre appareil, appuyez sur les touches et les fonctions sélectionnées seront confirmées par des affichages et des signaux sonores.

Unité de commande tactile

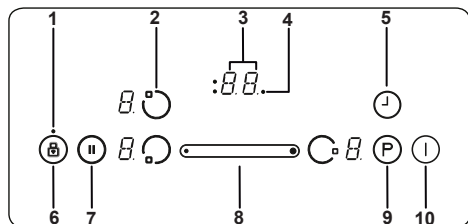

- 1- Indicateur de verrouillage
- 2- Sélection de l'élément chauffant
- 3- Affichage de la minuterie
- 4- Indicateurs de la fonction de la minuterie sur la zone de cuisson
- 5- Sélection minuterie
- 6- Verrouillage
- 7- Pause intelligente
- 8- Bouton curseur
- 9- Boost
- 10- Marche/Arrêt

Utilisez les zones de cuisson par induction avec l'ustensile approprié.

Après l'application du réseau d'alimentation électrique, tous les affichages s'allument pendant un moment. La table de cuisson se met ensuite en mode veille et est prête à fonctionner.

La table de cuisson est commandée en appuyant sur le bouton électronique approprié. Une alarme sonore retentit chaque fois que vous appuyez sur un bouton.

Mise en marche de l'appareil

Allumez la table de cuisson en appuyant sur la touche MARCHE/ARRÊT (Ⓜ). Tous les affichages de l'élément chauffant présentent un « 0 » statique et les points du coin inférieur droit clignotent. (Si aucune zone de cuisson n'est sélectionnée pendant 20 secondes, la table de cuisson s'éteindra automatiquement.)

Mise à l'arrêt de l'appareil

Éteignez la table de cuisson à tout moment en appuyant sur la touche (Ⓜ).

La touche MARCHE/ARRÊT (Ⓜ) est toujours prioritaire sur la fonction de mise à l'arrêt.

Mise en marche des zones de cuisson

Appuyez sur la touche de sélection de l'élément chauffant correspondant à l'élément chauffant que vous voulez utiliser. Un point statique s'affiche sur l'affichage

de l'élément chauffant sélectionné, et les points clignotants sur tous les autres affichages ne s'allument plus.

Pour l'élément chauffant sélectionné, vous avez la possibilité de régler le niveau de chaleur en touchant le bouton coulissant (Ⓜ). L'élément est prêt à être utilisé. Pour les temps de cuisson rapides, sélectionnez le niveau de cuisson souhaité, puis appuyez sur la touche « P » pour activer la fonction Boost.

Mise à l'arrêt des zones de cuisson

Sélectionnez l'élément que vous voulez éteindre en appuyant sur la touche de sélection de l'élément chauffant. À l'aide du bouton coulissant (Ⓜ), réglez la température à « 0 ». (Vous pouvez également appuyer simultanément sur les boutons coulissants de gauche et pour régler la température à « 0 »).

Si la zone de cuisson est chaude, « 0 » s'affiche au lieu de « 0 ».

Mise à l'arrêt de toutes les zones de cuisson

Pour éteindre toutes les zones de cuisson à la fois, appuyez sur la touche (Ⓜ).

En mode veille, une lettre « H » apparaît sur toutes les zones de cuisson qui sont chaudes.

Indicateur de chaleur résiduelle

L'indicateur de chaleur résiduelle indique que la surface vitrocéramique a une température dangereuse au toucher.

Après avoir éteint la zone de cuisson, l'affichage respectif présente la lettre « H » jusqu'à ce que la température de la zone de cuisson correspondante soit à un niveau sécuritaire.

Pause intelligente

Lorsqu'elle est activée, la pause intelligente réduit la puissance de tous les brûleurs qui ont été mis en marche.

Si par la suite vous désactivez la pause intelligente, les éléments chauffants retournent automatiquement au niveau de température précédent.

Si la pause intelligente n'est pas désactivée, la table de cuisson s'arrête au bout de 30 minutes.

Appuyez sur la touche (Ⓜ) pour activer la pause intelligente. La puissance des éléments chauffants activés passe au niveau 1 et « II » apparaît sur les affichages.

Appuyez à nouveau sur la touche (Ⓜ) pour



désactiver la pause intelligente. « II » disparaît ensuite et les éléments chauffants fonctionnent désormais au niveau précédemment défini.

Fonction « Éteindre en toute sécurité » (Safety switch off function)

Une zone de cuisson s'arrêtera automatiquement si le réglage de la chaleur n'a pas été modifié pendant une durée spécifiée. Toute modification apportée au réglage de la température de la zone de cuisson réinitialise la durée de temps à la valeur initiale. Cette valeur initiale est fonction du niveau de température sélectionné, tel qu'illustré ci-dessous.

Réglage de chaleur	Eteindre en toute sécurité après
1-2	6 Heures
3-4	5 Heures
5	4 Heures
6-9	1,5 heure

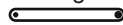
Sécurité enfants

Après avoir allumé l'appareil, la fonction Verrouillage Enfants peut également être activée. Pour activer le verrouillage enfant, appuyez simultanément sur les côtés gauche et droit du bouton coulissant , puis appuyez de nouveau sur le côté droit du bouton coulissant . La lettre « L » signifiant VERROUILLÉ apparaîtra sur tous les affichages de l'élément chauffant et les commandes ne peuvent être utilisées. (Si une zone de cuisson est chaude, « L » et « H » s'afficheront successivement.

La table de cuisson restera verrouillée jusqu'à ce qu'elle se déverrouille, même si l'appareil a été éteint, puis rallumé.

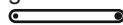
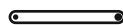
Pour désactiver le verrouillage enfants, allumez d'abord la table de cuisson, Appuyez simultanément sur les côtés gauche et droit du bouton coulissant , puis appuyez de nouveau sur le côté gauche du bouton coulissant . La lettre « L » ne s'affichera plus et la table de cuisson s'arrêtera.

Verrouillage

La fonction de verrouillage est utilisée pour régler le mode « sécurité » sur l'appareil pendant qu'il est en marche. Il sera impossible d'effectuer un réglage en appuyant sur les boutons (par exemple les réglages de la chaleur). Il n'est possible que d'éteindre l'appareil.



La fonction de verrouillage est active si le bouton de verrouillage  est appuyé pendant au moins 2 secondes. Cette opération est indiquée par une sonnerie. Après un fonctionnement réussi, l'indicateur de verrouillage clignote et l'élément de chauffage est verrouillé.

Fonction minuterie



La fonction Minuterie est disponible en deux versions, comme suit.

Compte-minutes (1 - 99 min.)

Le compte-minutes peut fonctionner si les zones de cuisson sont éteintes. L'affichage de la minuterie affiche « 00 » avec un point clignotant.

Utilisez le bouton de minuterie  et le bouton coulissant  pour augmenter/réduire le temps. La plage de réglage est comprise entre 0 et 99 minutes. S'il n'y a pas de réglage de la durée affichée dans les 10 secondes, le compte-minutes sera réglé et le point clignotant disparaîtra. Une fois la minuterie programmée, elle commence le compte à rebours.

Lorsque la minuterie atteint zéro, un signal sonore retentit et l'affichage de la minuterie clignote. Le signal sonore s'arrête automatiquement après 2 minutes et/ou en appuyant sur n'importe quelle touche.

Le compte-minutes peut être changé ou arrêté à tout moment à l'aide du bouton de minuterie  et du bouton coulissant . Éteindre la table de cuisson en appuyant sur la touche  à tout moment éteindra également le compte-minutes.

Minuterie de la zone de cuisson (1 - 99 min.)

Lorsque la table de cuisson est allumée, une minuterie indépendante peut être programmée pour chaque zone de cuisson. Sélectionnez une zone de cuisson. Ensuite, choisissez un réglage de température et activez, enfin, la touche de réglage de la minuterie ; la minuterie peut être programmée pour désactiver une zone de cuisson. Quatre voyants à LED sont disposés autour de la minuterie et indiquent la zone de cuisson pour laquelle la minuterie a été réglée.

10 secondes après l'opération précédente, l'affichage de la minuterie se transforme en la minuterie qui sera la prochaine à s'écouler (dans le cas où une minuterie est programmée pour plus d'une zone de cuisson).

Lorsque la minuterie s'est écoulee, un signal retentit, et l'affichage de la minuterie présente « 00 » de manière statique, le voyant lumineux de la minuterie de la zone de cuisson attribuée clignote. La zone de cuisson programmée s'éteindra et la lettre « H » s'affichera si la zone de cuisson chauffe.

Le signal sonore et le clignotement du voyant lumineux de la minuterie s'arrêteront automatiquement après 2 minutes et/ou en appuyant sur n'importe quelle touche.

Sonnerie

Pendant que la table de cuisson est en cours de fonctionnement, les activités ci-après seront signalées au moyen d'une sonnerie.

- L'activation normale d'une touche est accompagnée d'un court signal sonore.
- L'utilisation continue de la touche pendant une période de temps plus longue (10 secondes) s'accompagne d'un signal sonore intermittent, plus long.

Fonction boost

Pour utiliser cette fonction, sélectionnez une zone de cuisson et réglez le niveau de cuisson souhaité, puis appuyez sur la touche « P » (Boost).

La fonction Boost ne peut être activée que si elle est applicable à la zone de cuisson sélectionnée. Si la fonction Boost est activée, un « P » s'affiche sur l'affichage correspondant.

L'activation de la pompe à chaleur peut faire dépasser la puissance maximale, auquel cas la gestion de la puissance intégrée sera activée.

La réduction de la puissance nécessaire s'affiche par le clignotement de l'affichage de la zone de cuisson correspondante. Le clignotement sera actif pendant 3 secondes et permettra d'autres adaptations de paramètres avant la réduction de la puissance.

Fonction de cuisson spéciale

Appuyez et relâchez le bouton de sélection de l'élément chauffant pour passer en revue les fonctions de cuisson spéciales ébullition, friture, maintien au chaud et fondue du chocolat. Les fonctions de cuisson spéciales ne sont disponibles que sur le côté droit de la plaque de cuisson. L'ébullition et la friture ne peuvent être sélectionnées simultanément qu'après un

bip de la plaque de cuisson.

Modes de cuisson spéciaux

Mode Ébullition

Cette fonction est utilisée pour faire bouillir l'eau et maintenir la température près du point d'ébullition. Pour activer la fonction d'ébullition, appuyez deux fois sur le bouton de sélection de l'élément chauffant. Lorsque la fonction d'ébullition a été activée, l'écran correspondant affichera « b ». La plaque de cuisson émet un signal sonore pour indiquer que l'eau a bouilli et que l'eau va ensuite frémir.

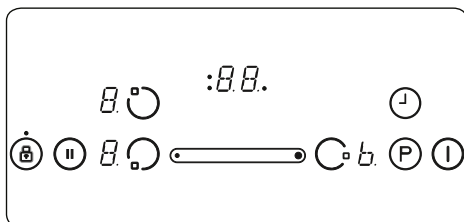

L'image ci-dessus montre l'écran de l'élément chauffant avant droit indiquant la fonction d'ébullition.

Mode Friture

Cette fonction permet de faire frire l'huile à environ 160 °C. Pour activer cette fonction, appuyez trois fois sur le bouton de sélection de l'élément chauffant. Lorsque la fonction de friture a été activée, l'écran correspondant affiche « F ». La plaque de cuisson émet un bip lorsque l'huile est prête à être frite.

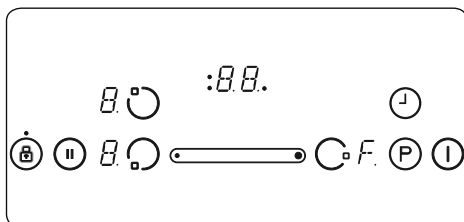

L'image ci-dessus montre l'écran de l'élément chauffant avant droit indiquant la fonction de friture.

Fonction Maintien au chaud

Cette fonction permet de maintenir la température des aliments à environ 50 °C. Pour activer la fonction de maintien au chaud, appuyez quatre fois sur le bouton de sélection de l'élément chauffant. Lorsque la fonction de maintien au chaud a été

activée, l'écran correspondant affichera « U ».

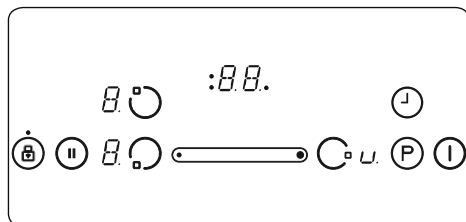

L'image ci-dessus montre l'écran de l'élément chauffant avant droit indiquant la fonction de maintien au chaud.

Fonction Fondue au chocolat

Cette fonction permet de faire fondre le chocolat ou des aliments similaires à environ 40 °C. Pour activer la fonction de fondue du chocolat, appuyez cinq fois sur le bouton de sélection de l'élément chauffant. Lorsque la fonction de fondue du chocolat a été activée, l'écran correspondant affichera « C ».

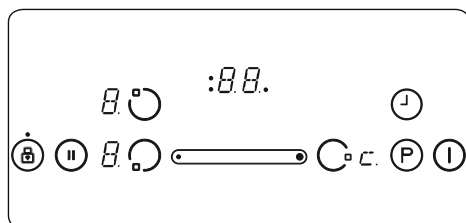







Dans l'image ci-dessus, l'affichage avant droit de l'élément chauffant indique la fonction de fondue du chocolat.

Les performances et le temps peuvent varier en fonction de la quantité d'aliments contenus dans l'ustensile de cuisine et de la qualité de ce dernier. Avec 1,5 litre d'eau ou 0,5 litre d'huile, il est possible d'obtenir les meilleurs rendements de cuisson grâce à ces fonctions.

Codes d'erreurs

En cas d'erreur, un code d'erreur apparaît sur les affichages de l'élément chauffant.

E0	La fonction de limitation de l'ampérage doit être sélectionnée au moment où le produit est mis sous tension. Sinon, l'erreur E0 apparaît. En même temps, cette fonction doit être sélectionnée sur l'écran et la carte mère. S'il y a une erreur dans le logiciel d'une carte, le produit affichera une erreur. Le client ne peut pas intervenir sur cette erreur. Il faut faire appel à un service agréé.
E1	Le ventilateur de refroidissement est désactivé. Appelez un agent de service agréé.
E2	Cette erreur apparaît lorsque le radiateur devient trop chaud. Dans ce cas, il faut laisser refroidir le radiateur. Il pourra fonctionner à nouveau uniquement après le refroidissement.
E3	La tension d'alimentation est différente des valeurs nominales. Arrêtez la plaque de cuisson en appuyant sur la touche  et attendez que « H » disparaisse de toutes les zones ; mettez la plaque de cuisson en marche en appuyant sur la touche  et continuez à utiliser. Si la même erreur s'affiche à nouveau, appelez un agent de service agréé.
E4	La fréquence d'alimentation est différente des valeurs nominales. Arrêtez la plaque de cuisson en appuyant sur la touche  et attendez que « H » disparaisse de toutes les zones ; mettez la plaque de cuisson en marche en appuyant sur la touche  et continuez à utiliser. Si la même erreur s'affiche à nouveau, éteignez et rallumez l'appareil. Allumez la table de cuisson en appuyant sur la touche  et continuez à utiliser. Si la même erreur s'affiche à nouveau, appelez un agent de service agréé.
E5	Si la température interne de la plaque de cuisson est trop élevée, arrêtez la plaque en appuyant sur la touche  , et laissez les éléments chauffants refroidir.
E6	Erreur de communication entre la commande tactile et l'élément chauffant. Appelez un agent de service agréé.
E7	Le capteur du ventilateur de refroidissement est désactivé. Appelez un agent de service agréé.
E8	Le capteur du ventilateur de refroidissement est désactivé. Appelez un agent de service agréé.
EA	Erreur de saturation de la grande bobine. Arrêtez la plaque de cuisson en appuyant sur la touche on/off, mettez la plaque de cuisson en marche en appuyant sur la touche on/off et continuez à utiliser. Si la même erreur s'affiche à nouveau, appelez un agent de service agréé.
EC	Erreur de tension d'alimentation. Arrêtez la plaque de cuisson en appuyant sur la touche on/off, mettez la plaque de cuisson en marche en appuyant sur la touche on/off et continuez à utiliser. Si la même erreur s'affiche à nouveau, appelez un agent de service agréé.

C1-C8	Alerte microprocesseur. Après cet avertissement, coupez l'alimentation du produit, puis remettez-le sous tension. Si la même erreur s'affiche à nouveau, appelez un agent de service agréé.
-------	---



Mode	Consommation électrique	Temps nécessaire pour passer à ce mode
Mode arrêt	0,5 W	0,2 min (10 secondes)

5. NETTOYAGE ET ENTRETIEN

Nettoyage

 **AVERTISSEMENT** : Éteignez l'appareil et laissez-le refroidir avant de le nettoyer.

Instructions générales

- Vérifiez que les matériaux de nettoyage sont appropriés et recommandés par le fabricant avant de les utiliser sur votre appareil.
- Utilisez des crèmes nettoyantes ou des nettoyeurs liquides exempts de particules. N'utilisez pas de crèmes caustiques (corrosives), de poudres de nettoyage abrasives, de boucles en fil métallique dures ou d'objets rugueux, car ils peuvent endommager la surface de la cuisinière.
-  N'utilisez pas de nettoyeurs contenant des particules, car ils peuvent érafler le verre, ainsi que les pièces émaillées ou peintes de votre appareil.
- En cas de déversement de liquide, nettoyez immédiatement pour éviter d'endommager les pièces.
-  N'utilisez pas de nettoyeurs à vapeur pour nettoyer l'appareil.

Nettoyage du verre céramique

Le verre céramique peut porter des ustensiles lourds mais peut se casser s'il est heurté par des objets contondants.

 **AVERTISSEMENT** : Plaque de cuisson en céramique - si la surface est fissurée, pour éviter tout risque d'électrocution, éteignez l'appareil et contactez le service de maintenance.

- Utilisez des crèmes de nettoyage ou nettoyeurs liquides pour nettoyer le verre céramique, puis rincez et séchez soigneusement à l'aide d'un tissu sec.



 N'utilisez pas de matériaux de nettoyage destinés à l'acier, car ils peuvent endommager le verre.

- Les aliments sucrés déversés doivent être nettoyés immédiatement après le refroidissement du verre.
- La poussière sur la surface doit être nettoyée à l'aide d'un tissu humide.
- Tout changement de couleur du verre céramique n'affecte pas la structure ou la durabilité de la céramique et ne résulte pas d'un changement de matériau.

Les changements de couleur du verre céramique peuvent avoir plusieurs raisons :

1. Les aliments déversés n'ont pas été nettoyés sur la surface.
2. L'utilisation de plats non recommandés sur la table de cuisson, ce qui érode la surface.
3. L'utilisation de matériaux de nettoyage non recommandés.

Nettoyage des pièces en acier inoxydable (le cas échéant)

- Nettoyez les pièces en acier inoxydable de votre appareil de façon régulière.
- Essuyez les pièces en acier inoxydable à l'aide d'un tissu doux trempé dans de l'eau savonneuse. Ensuite, séchez-les soigneusement à l'aide d'un tissu sec.
-  Évitez de laver les pièces en acier inoxydable lorsqu'elles sont encore chaudes, à la suite de la cuisson.
-  Ne laissez pas de vinaigre, café, lait, sel, eau, jus de citron ou de tomate sur les pièces en acier inoxydable pendant de longs moments.

6. DÉPANNAGE ET TRANSPORT

6.1. DÉPANNAGE



Si le problème persiste sur votre appareil après avoir suivi ces étapes de dépannage de base, contacter un professionnel agréé ou un technicien qualifié.

Problème	Cause possible	Solution
L'afficheur de la table de cuisson est éteint. La table de cuisson ou les zones de cuisson ne peuvent pas être allumées.	Il n'y a pas d'alimentation électrique.	Vérifier le fusible se rapportant à l'appareil dans le boîtier de fusibles. Vérifier que l'alimentation électrique n'est pas coupée en essayant d'allumer d'autres appareils électroniques.
La table de cuisson s'éteint lorsqu'elle est en cours d'utilisation et la lettre « F » clignote sur chaque affichage.	Les commandes sont humides ou un objet est posé dessus.	Sécher les commandes ou retirer l'objet.
La table de cuisson s'éteint lorsqu'elle est en cours d'utilisation.	L'une des zones de cuisson est restée allumée pendant trop longtemps.	Pour pouvoir la réutiliser, rallumer la zone de cuisson.
Les commandes de la table de cuisson ne fonctionnent pas et la LED de sécurité enfant est allumée.	La sécurité enfant est activée.	Désactiver la sécurité enfant.
Les casseroles font du bruit pendant la cuisson ou la table de cuisson émet des cliquetis pendant la cuisson.	Cela est normal avec des ustensiles pour induction. Le bruit est causé par le transfert d'énergie entre la table de cuisson et l'ustensile.	Ceci est donc parfaitement normal. Ni la table de cuisson ni les ustensiles ne courent de risque.
Le symbole « U » s'allume sur l'affichage d'une zone de cuisson.	Aucune casserole/poêle n'est posée sur la zone de cuisson ou la casserole/poêle est inadaptée.	Utiliser une casserole/poêle adaptée.
Le niveau de puissance 9 ou « P » baisse automatiquement Si l'on sélectionne simultanément le niveau de puissance 9 ou « P » sur deux zones de cuisson du même côté.	Les deux zones ont atteint leur niveau de puissance maximal.	L'utilisation des deux zones sur le niveau de puissance « P » ou 9 dépasse le niveau de puissance maximal autorisé pour les deux zones.

6.2. TRANSPORT

S'il est nécessaire de transporter le produit, le placer dans son emballage d'origine et son carton d'origine. Respecter les indications de transport sur l'emballage. À l'aide de ruban adhésif, fixer les éléments mobiles au produit afin d'éviter tout dommage pendant le transport.

En l'absence de l'emballage d'origine, préparer un carton permettant de protéger l'appareil (notamment au niveau des surfaces externes) des risques extérieurs.



https://www.youtube.com/@sogedis_repare



La solution réparation

Pour vos appareils du quotidien



s'abonner



www.sogedis.fr



FR

Cet appareil,
ses accessoires
et cordons
se recyclent

REPRISE
À LA LIVRAISON



OU

À DÉPOSER
EN MAGASIN



OU

À DÉPOSER
EN DÉCHÈTERIE



Points de collecte sur www.quefairedemesdechets.fr
Privilégiez la réparation ou le don de votre appareil !



FR

LE TRI
+ FACILE



NOTICE



52560695