

SOGEDIS vous met à disposition la notice d'utilisation du lave-vaisselle afin de vous aider à installer, utiliser et entretenir votre appareil en toute simplicité. Consultez facilement les instructions détaillées pour optimiser les performances de votre lave-vaisselle et prolonger sa durée de vie.

Home Appliances



QW-NA1FF47D3I-FR

Lave-vaisselle

FR Manuel d'utilisation

Informations techniques de votre appareil: **QW-NA1FF47D3I-FR**
No de série --851687.....

- Vue éclatée
- Liste des pièces détachées
- Schéma électrique
- Manuel de service



SHARP
Be Original.

Merci d'avoir choisi ce produit.

Ce manuel d'utilisation contient des informations importantes sur la sécurité et des instructions destinées à vous aider dans l'utilisation et l'entretien de votre appareil.

Prenez le temps de lire ce manuel avant d'utiliser votre appareil et conservez ce document pour pouvoir au besoin, vous y reporter ultérieurement.







| Icône | Type | Signification |
|--|-------------------------------|--|
|  | AVERTISSEMENT | Blessures graves ou décès |
|  | RISQUE D'ÉLECTROCUTION | Tension dangereuse |
|  | INCENDIE | Avertissement : Risque d'incendie / matériaux inflammables |
|  | ATTENTION | Blessures de l'utilisateur ou dommages matériels. |
|  | IMPORTANT/REMARQUE | Utilisation correcte du système |

TABLE DES MATIÈRES

| | |
|--|-----------|
| 1. INSTRUCTIONS DE SÉCURITÉ | 4 |
| 1.1. Avertissements généraux de sécurité | 4 |
| 1.2. Avertissements d'installation | 5 |
| 1.3. Durant l'utilisation | 6 |
| 2. INSTALLATION | 8 |
| 2.1. Positionnement de l'appareil | 8 |
| 2.2. Raccordement en eau | 8 |
| 2.3. Tuyau d'arrivée d'eau | 8 |
| 2.1. V ^o ^ œ Å ^ Áridange  | 9 |
| 2.1. Raccordement électrique..... | 9 |
| 2.1. Q • ca ca } À l'appareil sous un plan de travail | FF |
| 3.SPÉCIFICATIONS TECHNIQUES | % |
| 3.1. Apparence générale | FF |
| 3.2. Spécifications techniques | FF |
| 4.PRÉPARATION DE L'APPAREIL À L'UTILISATION | % |
| 4.1. Avant la première utilisation | 1H |
| 4.2. Utilisation du sel..... | 1H |
| 4.3. Remplissage du réservoir de sel..... | 1H |
| 4.4. Bandelette d'essai | 11 |
| 4.5. Tableau de dureté de l'eau | 11 |
| 4.6. Système adoucisseur | 11 |
| 4.7. Réglages | 11 |
| 4.8. Utilisation du détergent..... | 11 |
| 4.9. Remplissage du détergent..... | 11 |
| 4.10. Utilisation de détergents combinés..... | 11 |
| 4.11. Utilisation de liquide de rinçage | 11 |
| 4.12. Remplissage et réglage du liquide de rinçage..... | 11 |
| 5.CHARGEMENT DE VOTRE LAVE-VAISSELLE | % |
| 5.1. Recommandations..... | FI |
| 5.2. Chargement des paniers..... | 23 |
| 6.TABLEAU DES PROGRAMMES | 24 |
| 7.LE PANNEAU DE COMMANDES | 26 |
| 7.1. Changement d'un programme | 27 |
| 7.2. Annulation de programme | 27 |
| 7.3. Mise à l'arrêt de l'appareil..... | 27 |
| 8.NETTOYAGE ET MAINTENANCE | 29 |
| 8.1. Filtres..... | 29 |
| 8.2. Bras pulvérisateurs (Bras de lavage)..... | 29 |
| 8.3. Pompe de vidange..... | 30 |
| 9.DÉPANNAGE | 31 |

1. INSTRUCTIONS DE SÉCURITÉ

1.1. Avertissements généraux de sécurité

- Lisez ces instructions attentivement avant d'utiliser votre appareil, et conservez ce manuel pour toute référence ultérieure.

 Vérifiez l'emballage de votre appareil avant l'installation et la surface extérieure de l'appareil une fois que l'emballage a été retiré. N'utilisez pas l'appareil s'il semble endommagé ou si l'emballage a été ouvert.

- Les matériaux d'emballage protègent votre appareil contre tout dommage qui pourrait se produire pendant le transport. Les matériaux d'emballage sont respectueux de l'environnement, car ils sont recyclables. L'utilisation de matériaux recyclés permet de réduire la consommation de matières premières et diminue la production de déchets.

 Cet appareil peut être utilisé par des enfants de plus de 8 ans et des personnes aux capacités physiques, sensorielles ou mentales réduites ou manquant d'expérience et de connaissances, à condition d'être supervisés ou d'avoir reçu des instructions concernant l'utilisation de cet appareil en toute sécurité et de comprendre les risques encourus. Ne permettez pas aux enfants de jouer avec l'appareil.

 Retirez l'emballage et gardez-le hors de portée des enfants.

 Gardez les enfants éloignés des détergents et liquides de rinçage.

 Il peut y avoir des résidus laissés dans l'appareil après le lavage. Gardez les enfants loin de l'appareil lorsqu'il est ouvert.

1.2. Avertissements d'installation

- Choisissez un emplacement adapté et sûr pour installer l'appareil.
- N'utilisez que des pièces de rechange originales avec cet appareil .

 Débranchez l'appareil avant l'installation.

 Votre appareil doit être installé par une personne qualifiée. Une installation incorrecte pourrait entraîner l'annulation de votre garantie.

 Assurez-vous que votre installation électrique est conforme aux normes en vigueur et aux règles de sécurité.

 Tous les raccordements électriques doivent être conformes aux valeurs indiquées sur la plaque signalétique.

 Assurez-vous que le câble d'alimentation électrique n'est pas coincé sous l'appareil.

 N'utilisez jamais de rallonge ou de multiprise pour effectuer le raccordement.

 La prise doit être accessible après l'installation de l'appareil.

- Après l'installation, faites tourner l'appareil à vide pour la première fois.

 L'appareil ne doit pas être branché durant le positionnement.

 Utilisez toujours la fiche fournie avec votre appareil.

 Si le câble électrique est endommagé, il ne peut être remplacé que par un électricien qualifié.

- Connectez le tuyau directement sur le robinet d'alimentation en eau. La pression fournie par le robinet doit être d'au moins 0,03 MPa (3 bar) et d'au plus 10 MPa (10 bar).

Si la pression est supérieure à 1 MPa (10 bar), un réducteur de pression doit être installé sur l'alimentation d'eau.

1.3. Durant l'utilisation

- Cet appareil est conçu pour une utilisation domestique, ne l'utilisez pas à d'autres fins. Une utilisation commerciale annulera la garantie.

 Ne montez pas et ne placez rien sur la porte ouverte du lave-vaisselle.

 Utilisez uniquement des détergents et des liquides de rinçage conçus spécialement pour les lave-vaisselle domestiques.

Notre entreprise n'est pas responsable des dommages qui pourraient survenir en raison d'une mauvaise utilisation.

 Ne buvez pas l'eau de l'appareil.

 N'utilisez pas de solvants dans l'appareil, cela pouvant occasionner un risque d'explosion.

- Vérifiez la résistance à la chaleur des objets en plastique avant de les laver dans l'appareil.

 Ne placez dans l'appareil que des objets qui conviennent au lavage, et veillez à ne pas trop remplir les paniers.

 N'ouvrez pas la porte pendant que l'appareil est en marche, de l'eau chaude pourrait se répandre. Des dispositifs de sécurité assurent que l'appareil s'arrête si la porte est ouverte.

 La porte de l'appareil ne doit pas être laissée ouverte. Cela pourrait provoquer des accidents.

 Placez les couteaux et autres objets pointus dans le panier à couverts en plaçant la lame vers le bas.

 Pour les modèles avec système d'ouverture de porte automatique, lorsque l'option d'économie d'énergie est active, la porte s'ouvre à la fin d'un programme. Pour éviter d'endommager votre lave-vaisselle, ne tentez pas de fermer la porte après qu'elle se soit ouverte. Pour un séchage efficace, gardez la porte ouverte pendant 30 minutes après la fin d'un programme. Ne restez pas devant la porte lorsque le signal d'ouverture automatique est audible.

 Dans le cas d'un défaut de fonctionnement, la réparation ne doit être effectuée que par une société de service autorisée, sans quoi la garantie sera annulée.

 Avant les travaux de réparation, l'appareil doit être déconnecté du réseau. Ne tirez pas sur le câble pour débrancher l'appareil. Fermez le robinet d'eau.

 Le fonctionnement à basse tension entraînera une baisse des niveaux de performance.

 Pour plus de sécurité, débranchez la fiche une fois qu'un programme est terminé.

 Pour éviter toute électrocution, ne débranchez pas l'appareil avec des mains mouillées.

 Tirez sur la fiche pour débrancher l'appareil du secteur, jamais sur le cordon.

2. INSTALLATION

2.1. POSITIONNEMENT DE L'APPAREIL

Lors du positionnement de l'appareil, placez-le dans une zone où la vaisselle peut être facilement chargée et déchargée. Ne mettez pas l'appareil dans une zone où la température ambiante est inférieure à 0° C.

Lisez tous les avertissements situés sur l'emballage avant de retirer l'emballage et de positionner l'appareil.

Positionnez l'appareil près d'un robinet d'eau et d'une conduite d'évacuation. Prenez en compte le fait que les raccords ne seront pas modifiés une fois que l'appareil sera en place.

Ne déplacez pas l'appareil en le saisissant par la porte ou par le panneau de commandes. Laissez une distance suffisante autour de l'appareil pour permettre la facilité de déplacement lors du nettoyage.

 Veillez à ce que les tuyaux d'arrivée d'eau et de sortie d'eau ne soient pas pressés ou piégés, et que l'appareil ne repose pas sur son câble électrique lors du positionnement.

Ajustez les pieds pour que l'appareil soit de niveau et équilibré. L'appareil doit être placé sur une surface plane, sans quoi il sera instable et la porte de l'appareil ne se fermera pas correctement, ceci pouvant occasionner des fuites d'eau.

2.2. RACCORDEMENT EN EAU

Nous vous conseillons de monter un filtre sur votre alimentation d'entrée d'eau afin d'éviter d'endommager votre appareil en raison de la contamination (sable, rouille, etc.) de la plomberie intérieure. Cela permettra également d'éviter le jaunissement et la formation de dépôts après le lavage.

Notez le marquage indiqué sur le tuyau d'arrivée d'eau !

Si le tuyau comporte l'inscription 25°C, la température de l'eau d'alimentation doit être de 25°C au maximum.

Pour tous les autres modèles : eau froide de préférence ou eau chaude d'une température maximum de 60°C.

2.3. TUYAU D'ARRIVÉE D'EAU





 **AVERTISSEMENT** : Utilisez le tuyau d'arrivée d'eau fourni avec votre appareil, n'utilisez pas le tuyau d'un ancien appareil.

 **AVERTISSEMENT** : Faites couler l'eau à travers le nouveau tuyau avant de le raccorder.

 **AVERTISSEMENT** : Connectez le tuyau directement sur le robinet d'alimentation en eau. La pression fournie par le robinet doit être d'au moins 0.03 MPa (3 bar) et d'au plus 1 MPa (10 bar). Si la pression est supérieure à 1 MPa (10 bar), un réducteur de pression doit être installé sur l'alimentation d'eau.

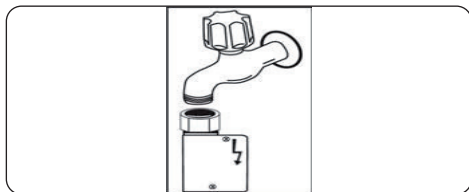
 **AVERTISSEMENT** : Une fois que les raccords sont faits, ouvrez le robinet complètement et vérifiez les éventuelles fuites d'eau. Fermez toujours le robinet d'arrivée d'eau quand un programme de lavage est terminé.



 Un système anti-débordement Aquastop est utilisé dans certains modèles. Ne l'endommagez pas et ne le laissez pas être endommagé ou tordu.

2.4. TUYAU DE VIDANGE

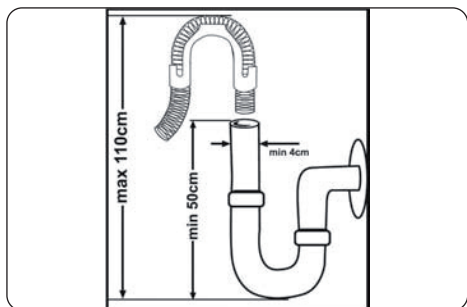

Raccordez le tuyau d'évacuation de l'eau directement à un trou d'évacuation de l'eau ou au siphon d'évacuation d'un évier. Ce raccordement doit être au minimum à 50 cm et au maximum à 110 cm du sol sur lequel est placé le lave-vaisselle.

 **IMPORTANT** : Les objets ne seront pas lavés correctement si un tuyau d'évacuation de plus de 4 m est utilisé.

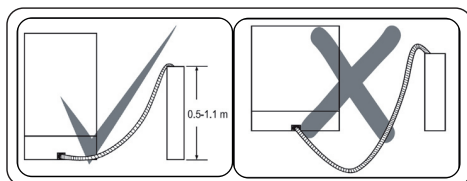



2.5. RACCORDEMENT ÉLECTRIQUE

 **AVERTISSEMENT** : Votre appareil est réglé pour utiliser une alimentation 220-240 V. Si la tension dans votre région est de 110 V, installez un transformateur 110/220 V d'une puissance de 3000W.

 **Reliez le produit à une prise de terre protégée par un fusible conforme aux valeurs du tableau**

« Spécifications techniques ».

 **La fiche de terre de l'appareil doit être connectée à une prise reliée à la terre fournissant un courant et une tension adaptés.**

 **En l'absence d'installation mise à la terre, un électricien agréé doit procéder à une installation mise à la terre. En cas d'utilisation sans mise à la terre, notre entreprise ne saurait être responsable de toute perte d'usage pouvant se présenter.**

 **La fiche de cet appareil peut incorporer un fusible de 13 A en fonction du pays cible. (Par exemple Royaume-Uni, Arabie Saoudite)**

2.6. INSTALLATION DE L'APPAREIL SOUS UN PLAN DE TRAVAIL

Si vous souhaitez placer votre appareil sous un plan de travail, il doit y avoir suffisamment d'espace pour le faire et la tuyauterie doit être appropriée pour cet usage (1). Si l'espace sous le plan de travail est adapté pour le montage de votre appareil, retirez le dessus du lave-vaisselle (2) comme indiqué dans l'illustration (2).

⚠ AVERTISSEMENT : Le plan de travail sous lequel l'appareil sera placé doit être stable afin d'éviter un déséquilibre.

Le panneau supérieur (top) du lave-vaisselle doit être retiré pour adapter l'appareil sous le plan de travail.

Pour retirer le panneau supérieur, retirez les vis qui le maintiennent, à l'arrière de l'appareil. Ensuite, poussez le panneau 1 cm de l'avant vers l'arrière et soulevez-le. Ajustez les pieds de l'appareil selon la pente du sol (3).

Montez votre appareil en le poussant sous le plan de travail, en prenant soin de ne pas écraser ou tordre les tuyaux (4).

⚠ AVERTISSEMENT : Après avoir retiré le panneau supérieur de votre lave-vaisselle, l'appareil doit être placé dans un espace aux dimensions indiquées dans l'illustration ci-après.

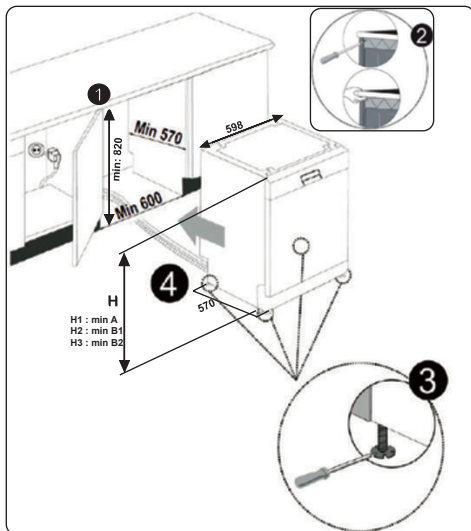

| | A | B | |
|----------------------------|--------------|----------------|----------------|
| | Tout produit | B ₁ | B ₂ |
| Hauteur du produit (±2 mm) | 820 mm | 830 mm | 835 mm |

A : S'il n'y a pas de feutre au-dessus du produit, vous devez prendre en compte la hauteur de ce produit.

B1 : S'il y a du feutre sur le dessus du produit avec le 2e panier, vous devez prendre en compte la hauteur de ce produit.

B2 : S'il y a du feutre sur le dessus du produit avec le 3e panier, vous devez prendre en compte la hauteur de ce produit.

3. SPÉCIFICATIONS TECHNIQUES

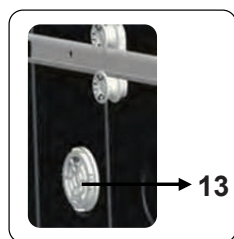
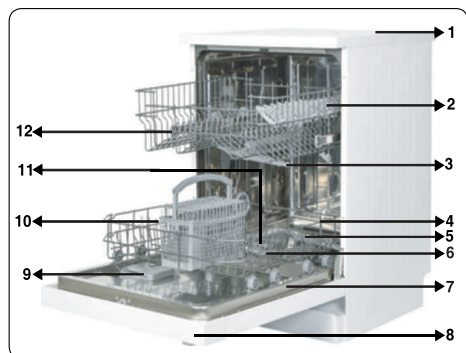

3.1. APPARENCE GÉNÉRALE

1. Surface de travail
2. Panier supérieur avec grilles
3. Bras de lavage supérieur
4. Panier inférieur
5. Bras de lavage inférieur
6. Filtres
7. Plaque signalétique
8. Panneau de commandes
9. Distributeur de détergent et de liquide de rinçage
10. Panier à couverts
11. Distributeur de sel
12. Système de loquet de la piste du panier supérieur
13. Unité de séchage Super actif : Ce système permet d'améliorer les performances de séchage de votre vaisselle.

3.2. SPÉCIFICATIONS TECHNIQUES

| | |
|-------------------------------------|---|
| Capacité | 13 couverts |
| Dimensions | |
| Hauteur | 850 (mm) |
| Largeur | 598 (mm) |
| Profondeur | 598 (mm) |
| Poids net | 42,1 kg |
| Tension/Fréquence de fonctionnement | 220-240 V~ 50 Hz |
| Total, effectif actuel | 10 (A) |
| Puissance totale | 1900 (W) |
| Pression d'alimentation en eau | Maximum : 1 (Mpa) Minimum : 0,03 (Mpa) |

RECYCLAGE

- Certains composants de l'appareil et de l'emballage sont constitués de matériaux recyclables.
- Les plastiques sont marqués avec les abréviations internationales : (>PE<, >PP<, etc.)
- Les parties en carton sont constituées de papier recyclé. Elles peuvent être mises dans des contenants pour le recyclage du papier.
- Les matériaux ne convenant pas pour être jetés avec les déchets ménagers doivent être éliminés dans des centres de recyclage.
- Contactez un centre de recyclage pour obtenir des informations sur l'élimination des différents matériaux.

EMBALLAGE ET ENVIRONNEMENT

- Les matériaux d'emballage protègent votre appareil contre tout dommage qui pourrait se produire pendant le transport. Les matériaux d'emballage sont respectueux de l'environnement, car ils sont recyclables. L'utilisation de matériaux recyclés permet de réduire la consommation de matières premières et diminue ainsi la production de déchets.

Déclaration CE de conformité

Nous déclarons que nos produits répondent aux Directives, Décisions et Réglementations Européennes applicables et aux exigences listées dans les normes référencées.

Mise au rebut de votre ancien appareil



Ce symbole sur le produit ou sur l'emballage indique que ce produit ne doit pas être traité comme les déchets ménagers. Il doit être déposé dans un point de collecte se chargeant du recyclage du

matériel électrique et électronique. En vous conformant à une procédure d'enlèvement correcte du produit, vous aiderez à prévenir tout effet nuisible à l'environnement et à la santé, qu'une manipulation inappropriée pourrait autrement provoquer. Pour plus d'informations sur le recyclage de ce produit, veuillez vous renseigner auprès de votre mairie, votre déchetterie ou votre revendeur.

4. PRÉPARATION DE L'APPAREIL À L'UTILISATION

4.1. Avant la première utilisation

- Assurez-vous que les spécifications électriques et d'approvisionnement en eau correspondent aux valeurs indiquées par les instructions d'installation de l'appareil.
- Retirez tous les matériaux d'emballage à l'intérieur de l'appareil.
- Réglez le niveau de l'adoucisseur d'eau.
- Remplissez le compartiment de liquide de rinçage.

4.2 Utilisation du sel

Pour bien fonctionner, le lave-vaisselle a besoin d'une eau douce, c'est-à-dire moins calcaire. Dans le cas contraire, des résidus de calcaire blanc resteront sur la vaisselle et sur les équipements intérieurs. Cela aura alors une incidence négative sur les performances de lavage, de séchage et de brillance de votre appareil. Lorsque l'eau s'écoule dans l'adoucisseur, les ions formant l'hydrométrie sont éliminés de l'eau ; elle atteint ainsi la douceur nécessaire pour un résultat de lavage optimal. En fonction du taux d'hydrométrie du flux d'hydraulique entrant, ces ions durcissant l'eau s'accumulent rapidement dans l'adoucisseur. L'adoucisseur d'eau doit être régénéré de sorte qu'il conserve les mêmes performances au cours du prochain cycle de lavage. À cet effet, veuillez utiliser du sel pour lave-vaisselle.

Veuillez utiliser uniquement du sel spécial pour lave-vaisselle afin d'adoucir l'eau de la machine. N'utilisez pas de sel de table ou en poudre qui est facilement soluble dans l'eau. L'utilisation de tout autre type de sel peut abîmer votre machine.

4.3. Remplissage du réservoir de sel.

Pour ajouter du sel adoucissant, ouvrez le couvercle du compartiment de sel en le tournant dans le sens horaire. (1) (2) À la première utilisation, mettez 1 kg de sel et de l'eau (3) dans le compartiment jusqu'à ce qu'il déborde presque. Vous pouvez utiliser un entonnoir (non fourni) (4) pour un remplissage plus facile. Remplacez le couvercle et fermez-le.

Après tous les 20 à 30 cycles, ajoutez du sel dans votre appareil jusqu'à en faire le plein (environ 1 kg).

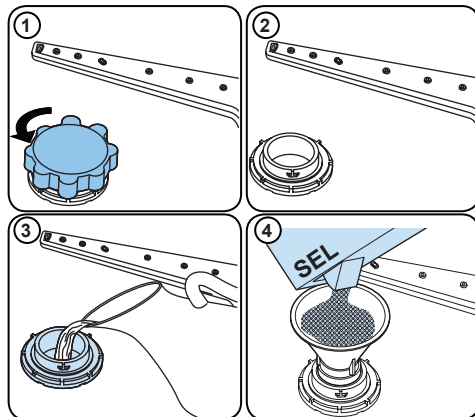









Ajoutez du sel dans le compartiment de sel uniquement lors de la première utilisation.

Utilisez du sel adoucissant fabriqué spécialement pour une utilisation dans les lave-vaisselle.

Lorsque vous démarrez pour la première fois votre lave-vaisselle, le compartiment de sel se remplit d'eau. Par conséquent, veuillez introduire le sel adoucissant dans l'appareil avant de le démarrer.

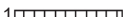
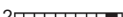
Si vous ne démarrez pas votre appareil immédiatement après que le sel adoucissant a débordé, exécutez un court programme de lavage afin de le protéger contre la corrosion.

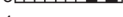
4.4. Bandelette d'essai

| Faites couler de l'eau du robinet (1 minute). | Maintenez la bande dans l'eau (1 s) | Agitez la bande. | Attendez (1 min). | Réglez le niveau de dureté de votre appareil. |
|---|---|---|---|--|
|  |  |  |  | 1  2  3  4  5  6  |

REMARQUE : Le niveau est réglé sur 3 par défaut. Si l'eau est de l'eau de puits ou a un niveau de dureté supérieur à 90 dF, nous vous recommandons d'utiliser un filtre et des dispositifs de raffinement.

4.5. Tableau de dureté de l'eau

| Niveau | Allemand dH | Français dF | Anglais Britannique dE | Indicateur |
|--------|-------------|-------------|------------------------|------------------------|
| 1 | 0-5 | 0-9 | 0-6 | L1 apparaît à l'écran. |
| 2 | 6-11 | 10-20 | 7-14 | L2 apparaît à l'écran. |
| 3 | 12-17 | 21-30 | 15-21 | L3 apparaît à l'écran. |
| 4 | 18-22 | 31-40 | 22-28 | L4 apparaît à l'écran. |
| 5 | 23-31 | 41-55 | 29-39 | L5 apparaît à l'écran. |
| 6 | 32-50 | 56-90 | 40-63 | L6 apparaît à l'écran. |

4.6. Système adoucisseur

Le lave-vaisselle est équipé d'un système d'adoucissement de l'eau réduisant la dureté de l'alimentation en eau courante. Pour connaître le niveau de dureté de l'eau du robinet, contactez votre compagnie d'eau ou utilisez la bandelette de test (le cas échéant).

4.7. Réglages

- Allumez le lave-vaisselle en appuyant sur le bouton Marche/Arrêt.
- Appuyez sur la touche Programme pendant au moins 3 secondes immédiatement après la mise sous tension de la machine.
- Relâchez le bouton de sélection de programme lorsque « SL » s'affiche à l'écran. Ensuite, le dernier niveau de réglage s'affiche.
- Appuyez sur le bouton de programmes pour régler le niveau souhaité. Chaque pression sur la touche programme augmente le niveau. Une fois le niveau 6 atteint, appuyez à nouveau sur cette touche ramène le niveau à 1.
- Pour enregistrer le dernier niveau de dureté de l'eau sélectionné dans la mémoire, éteignez la machine en appuyant sur le bouton Marche/Arrêt.

4.8. Utilisation du détergent

Utilisez uniquement des détergents conçus spécifiquement pour les lave-vaisselle domestiques. Gardez les détergents dans des endroits secs et frais hors de la portée des enfants.

Ajoutez le détergent approprié pour le programme sélectionné pour assurer les meilleures performances. La quantité de détergent nécessaire dépend du cycle, de la taille de la charge et du niveau de saleté de la vaisselle.

Ne remplissez pas le compartiment de détergent au-delà du nécessaire, sans quoi vous pourriez voir des stries blanchâtres ou bleutées sur le verre et les plats, ou provoquer la corrosion du verre. L'utilisation continue de trop de détergent peut endommager l'appareil.

Utiliser trop peu de détergent peut entraîner un mauvais nettoyage, et vous pourriez voir des taches blanchâtres d'eau dure.

Consultez les instructions du fabricant de détergent pour plus d'informations.

4.9. Remplissage du détergent

Appuyez sur le loquet pour ouvrir le distributeur et versez le détergent.

Fermez le couvercle et appuyez jusqu'à ce qu'il se verrouille en place. Le distributeur doit être rempli à nouveau juste avant le début de chaque programme. Si les plats sont très sales, placez du détergent supplémentaire dans le compartiment de détergent prélavage.

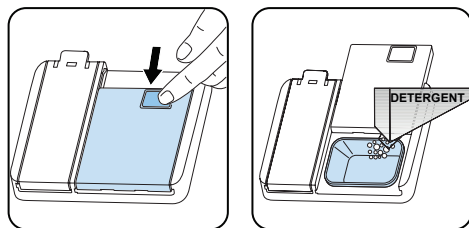

4.10. Utilisation de détergents combinés

Ces produits doivent être utilisés selon les instructions du fabricant.

Ne mettez jamais de détergents combinés dans la section intérieure ou dans le panier à couverts.

Les détergents combinés contiennent non seulement du détergent, mais aussi du liquide de rinçage, des substances de remplacement du sel et des composants supplémentaires en fonction de la combinaison.

Nous vous recommandons de ne pas utiliser de détergents combinés pour des programmes courts. Utilisez des détergents en poudre à la place.

Si vous rencontrez des problèmes lors de l'utilisation de détergents combinés, contactez le fabricant du détergent.

Lorsque vous arrêtez d'utiliser des détergents combinés, assurez-vous que les réglages de dureté de l'eau et liquide de rinçage sont réglés à un niveau correct.

4.11. Utilisation de liquide de rinçage

Le liquide de rinçage vous aide à sécher la vaisselle sans laisser de stries et de taches. Un liquide de rinçage est nécessaire pour des ustensiles sans taches et des verres transparents. Le liquide de rinçage est automatiquement diffusé pendant la phase de rinçage à chaud. Si le réglage de la dose de liquide de rinçage est trop faible, des taches blanchâtres restent sur la vaisselle, et les plats ne sont pas secs et propres.

Si la dose de liquide de rinçage est trop élevée, vous pouvez voir des couches bleuâtres sur le verre et la vaisselle.

4.12. Remplissage et réglage du liquide de rinçage

Pour remplir le compartiment de liquide de rinçage, ouvrez le bouchon du compartiment de liquide de rinçage. Remplissez le compartiment de liquide de rinçage au niveau MAXIMUM, puis fermez le couvercle. Veillez à ne pas trop remplir le compartiment de rinçage, et essuyez tout déversement.

Afin de modifier le niveau de liquide de rinçage, suivez les étapes ci-dessous avant d'allumer l'appareil:

- Allumez la machine en appuyant sur le bouton Marche/Arrêt.
- Appuyez sur la touche Programme pendant au moins 5 secondes immédiatement après la mise sous tension de la machine.
- Relâchez le bouton de sélection de programme lorsque « rA » s'affiche à l'écran.
- Le réglage du niveau de liquide de rinçage suit celui du niveau de dureté de l'eau. Ensuite, le dernier niveau de réglage s'affiche.
- Réglez le niveau en appuyant sur le bouton de sélection de programme.
- Éteignez la machine pour enregistrer les réglages effectués.

Le réglage d'usine est « 4 ».

Si les plats ne sèchent pas correctement ou sont tachés, augmentez le niveau. Si des taches bleues se forment sur vos plats, diminuez le niveau

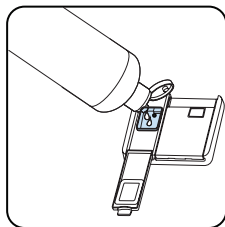
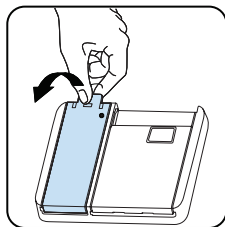

| Niveau | Dose d'éclaircissant | Indicateur |
|--------|----------------------------------|------------------------|
| 1 | Produit de rinçage non distribué | r1 apparaît à l'écran. |
| 2 | 1 dose est distribuée | r2 apparaît à l'écran. |
| 3 | 2 doses sont distribuées | r3 apparaît à l'écran. |
| 4 | 3 doses sont distribuées | r4 apparaît à l'écran. |
| 5 | 4 doses sont distribuées | r5 apparaît à l'écran. |

5. CHARGEMENT DE VOTRE LAVE-VAISSELLE

Pour obtenir les meilleurs résultats, suivez ces directives de chargement.

Le fait de charger le lave-vaisselle domestique jusqu'à la capacité indiquée par le fabricant contribuera aux économies d'énergie et d'eau.

Le pré-rinçage manuel des articles de vaisselle entraîne une augmentation de la consommation d'eau et d'énergie et n'est pas recommandé. Vous pouvez placer les tasses, les verres, les verres à pied, les petites assiettes, les bols, etc. dans le panier supérieur. N'appuyez pas les verres longs les uns contre les autres, sinon ils ne peuvent pas rester stables et peuvent être endommagés.

Lorsque vous placez des verres et des gobelets à long pied, appuyez-les contre le bord du panier ou le support et non contre d'autres objets.

Placez tous les récipients tels que tasses, verres et casseroles dans le lave-vaisselle avec leur ouverture vers le bas, sinon l'eau peut s'accumuler sur les objets.

S'il y a un panier à couverts dans la machine, il est recommandé de l'utiliser afin d'obtenir le meilleur résultat.

Placez tous les objets de grande taille (casseroles, poêles, couvercles, assiettes, bols, etc.) et très sales dans le panier du bas.

Les plats et les couverts ne doivent pas être placés les uns au-dessus des autres.



AVERTISSEMENT : Veillez à ne pas entraver la rotation des bras de lavage.



AVERTISSEMENT : Assurez-vous qu'après avoir chargé la vaisselle, cela n'empêche pas l'ouverture du distributeur de détergent.

5.1. Recommandations

Enlevez tout résidu important sur la vaisselle avant de la mettre dans la machine. Démarrez la machine à pleine charge.



Ne surchargez pas les paniers et ne placez pas la vaisselle dans le mauvais panier.



AVERTISSEMENT : Pour éviter toute blessure, placez les couteaux à long manche et pointus sur les paniers, avec leurs pointes tournées vers le bas ou placées horizontalement.

5. CHARGEMENT DE VOTRE LAVE-VAISSELLE

Pour obtenir les meilleurs résultats, suivez ces directives de chargement.

Le fait de charger le lave-vaisselle domestique jusqu'à la capacité indiquée par le fabricant contribuera aux économies d'énergie et d'eau.

Le pré-rinçage manuel des articles de vaisselle entraîne une augmentation de la consommation d'eau et d'énergie et n'est pas recommandé. Vous pouvez placer les tasses, les verres, les verres à pied, les petites assiettes, les bols, etc. dans le panier supérieur. N'appuyez pas les verres longs les uns contre les autres, sinon ils ne peuvent pas rester stables et peuvent être endommagés.

Lorsque vous placez des verres et des gobelets à long pied, appuyez-les contre le bord du panier ou le support et non contre d'autres objets.

Placez tous les récipients tels que tasses, verres et casseroles dans le lave-vaisselle avec leur ouverture vers le bas, sinon l'eau peut s'accumuler sur les objets.

S'il y a un panier à couverts dans la machine, il est recommandé de l'utiliser afin d'obtenir le meilleur résultat.

Placez tous les objets de grande taille (casseroles, poêles, couvercles, assiettes, bols, etc.) et très sales dans le panier du bas.

Les plats et les couverts ne doivent pas être placés les uns au-dessus des autres.

 **AVERTISSEMENT** : Veillez à ne pas entraver la rotation des bras de lavage.

 **AVERTISSEMENT** : Assurez-vous qu'après avoir chargé la vaisselle, cela n'empêche pas l'ouverture du distributeur de détergent.

5.1. Recommandations

Enlevez tout résidu important sur la vaisselle avant de la mettre dans la machine. Démarrez la machine à pleine charge.



Ne surchargez pas les paniers et ne placez pas la vaisselle dans le mauvais panier.

 **AVERTISSEMENT** : Pour éviter toute blessure, placez les couteaux à long manche et pointus sur les paniers, avec leurs pointes tournées vers le bas ou placées horizontalement.

Supports réglables du panier supérieur

Ces supports sont conçus pour augmenter la capacité du panier supérieur. Vous pouvez placer vos verres et tasses sur les grilles. Vous pouvez régler la hauteur de ces racks. Grâce à cette fonction, vous pouvez placer différentes tailles de verres sous ces supports.

Grâce aux réglages, vous pourrez utiliser vos racks à 2 hauteurs différentes. De plus, vous pouvez placer de longues fourchettes, couteaux et cuillères sur ces supports latéralement, afin qu'ils ne bloquent pas la rotation des bras de lavage.

La fonction "Soft Touch" des supports permet de mettre des verres à pied qui seront placés comme illustré dans la figure ci-après.

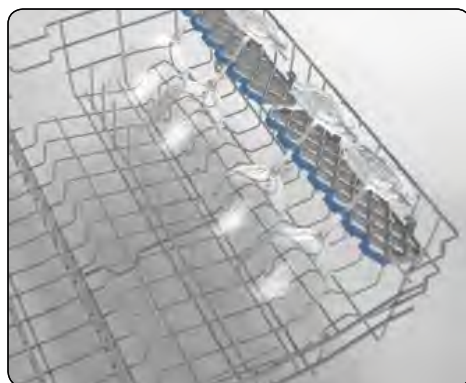

Supports repliables

Les supports repliables du panier supérieur sont conçus pour vous permettre de placer plus facilement de gros articles tels que des casseroles, des poêles, etc. Chaque partie peut être pliée séparément, ou toutes peuvent être pliées et des espaces plus grands peuvent être obtenus. Utilisez ces supports repliables en les soulevant vers le haut ou en les rabattant.

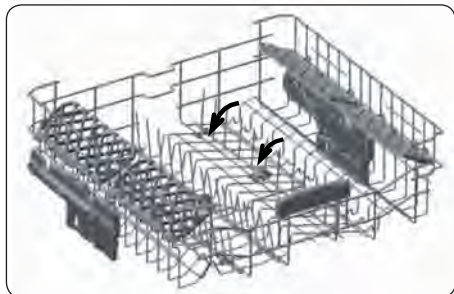

Panier supérieur

Réglage de la hauteur

Tournez les crochets d'arrêt, aux extrémités des rails, sur les côtés pour les ouvrir (comme le montre l'image ci-dessous), puis tirez et enlevez le panier. Changez la position des roues, puis réinstallez le panier sur le rail, en veillant à fermer les crochets d'arrêt. Quand le panier supérieur est en position haute, les gros objets tels que les casseroles peuvent être placés sur le panier inférieur.

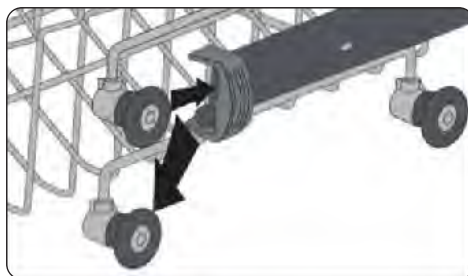
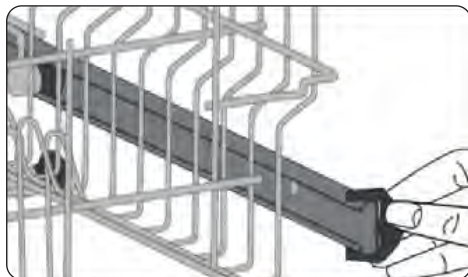

5.2 Chargements alternatifs du

panier Panier inférieur

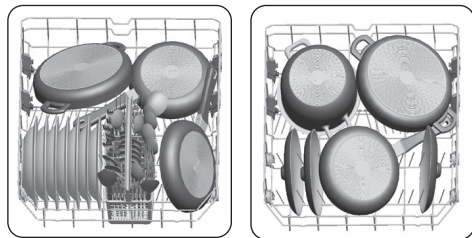

Panier supérieur

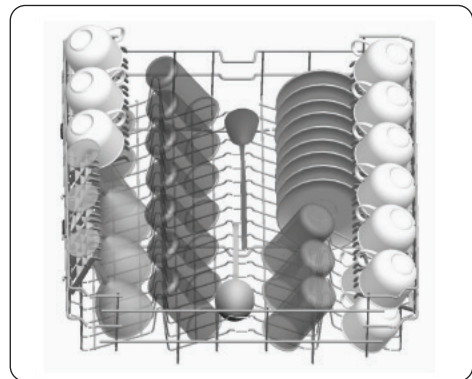

Charges incorrectes

Une charge incorrecte peut causer des problèmes de lavage et de séchage. Suivez les recommandations du fabricant pour un fonctionnement idéal.

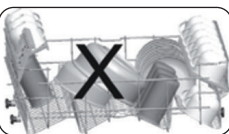
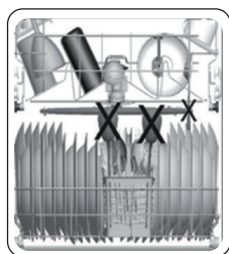

Objets déconseillés pour le lave-vaisselle

- Les cendres de cigarette, restes de bougie, le vernis, la peinture, les substances chimiques, les matériaux en alliage de fer
- Les fourchettes, cuillères et couteaux ayant une partie en bois ou en os, ou ayant des poignées en ivoire ou nacrées, les objets collés, les objets recouverts d'abrasif, les produits chimiques acides ou basiques
- Les matières plastiques sensibles à la température, le cuivre ou les conteneurs à revêtement en étain.
- Les objets en aluminium et en argent.
- Les verres délicats, les porcelaines décoratives imprimées, certains objets en cristal, les couverts collés, les verres en cristal au plomb, les planches à découper, les articles en fibre synthétique.
- Les articles absorbants, comme les éponges ou les tapis de cuisine.



IMPORTANT : À l'avenir, achetez des ustensiles de cuisine pouvant être lavés au lave-vaisselle.

Note importante pour les laboratoires de test

Pour des informations détaillées nécessaires pour les tests des normes EN et une version électronique du manuel, envoyez le nom du modèle et le numéro de série à l'adresse suivante : dishwasher@standardtest.info

6. TABLEAU DES PROGRAMMES

| | | | | | | | |
|---|---|---|---|--|---------------------------------------|--|--|
| Nom du programme : | P1 | P2 | P3 | P4 | P5 | P6 | P7 |
| | Lavage rapide 14' | Rapide 30' 40°C | Éco 50°C | Express 50' 65°C | Intensif 65°C | Hygiène 70°C | Steam Wash |
| Type de saleté : | Programme le plus rapide pour la vaisselle légèrement sale et récemment utilisée et adapté pour 4 couverts. | Convient à la vaisselle peu sale et au lavage rapide. | Convient à la vaisselle peu sale et au lavage rapide. | Convient pour la vaisselle quotidienne normalement sale avec un programme plus rapide. | Convient pour la vaisselle très sale. | Convient pour la vaisselle très sale nécessitant un lavage hygiénique. | Convient pour la vaisselle très sale avec un nettoyage efficace à la vapeur. |
| Degré de saleté : | Lumière | Lumière | Moyen | Moyen | Lourde | Lourde | Lourde |
| Quantité de détergent : A : 25 cm3 B : 15 cm3 | B | A | A | A | A | A | A |
| Durée du programme (h/min) : | 00:14 | 00:30 | 03:41 | 00:50 | 01:57 | 02:07 | 02:41 |
| Consommation électrique (kWh/cycle) : | 0.380 | 0.740 | 0.873 | 1.100 | 1.700 | 1.900 | 1.430 |
| Consommation d'eau (l/cycle) : | 8.0 | 12.4 | 9.0 | 12.0 | 17.2 | 16.0 | 20.9 |

- La durée du programme peut varier en fonction de la quantité de vaisselle, de la température de l'eau, de la température ambiante et des fonctions supplémentaires sélectionnées.
- Les valeurs indiquées pour des programmes autres que le programme éco ne sont fournies qu'à titre indicatif.
- Le programme Éco est conçu pour le nettoyage normal du couvert sale. Dans ce domaine d'utilisation, il est le plus efficace en termes de consommation d'énergie et d'eau, et il est utilisé pour évaluer la conformité de l'appareil conformément à la législation écoconception de l'UE.
- Le nettoyage de couvert au sein du lave-vaisselle d'un foyer consomme généralement moins d'énergie et d'eau lorsqu'il est utilisé, par rapport au nettoyage à la main où le lave-vaisselle du foyer est utilisé selon les consignes du constructeur.
- N'utilisez que du détergent en poudre pour les programmes courts.
- Les programmes courts ne comportent pas de séchage.
- Pour faciliter le séchage, nous recommandons d'ouvrir légèrement la porte une fois le cycle terminé.
- Vous pouvez accéder à la base de données du produit où sont stockées les informations de votre modèle en scannant le code QR de l'étiquette énergétique.



REMARQUE : D'après les réglementations 1016/2010 et 1059/2010, les valeurs de consommation énergétique du programme Éco peuvent varier. Ce tableau est disponible en ligne avec les réglementations 2019/2022 et 2017/2022.

7 LE PANNEAU DE COMMANDE

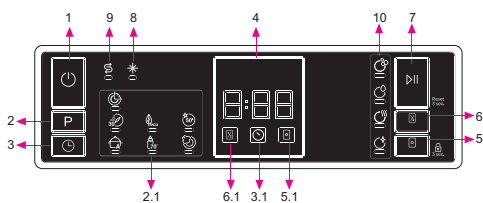

1. Touche Marche/Arrêt
2. Touche de sélection du programme
- 2.1. Indicateurs de programme
3. Touche Départ Différé
- 3.1. Indicateur de retard
4. Indicateur de temps restant
5. Touche Tablette
- 5.1. Indicateur Mode Tablette
6. Touche demi-charge
- 6.1. Indicateur Demi-charge
7. Touche Départ/Pause
8. Indicateur de liquide de rinçage
9. Indicateur de sel
10. Indicateurs d'étape de lavage
- a- Indicateur d'étape de lavage
- b- Indicateur d'étape de rinçage
- c- Indicateur d'étape de séchage
- d- Indicateur de fin d'étape

1. Touche Marche/Arrêt

Allumez l'appareil en appuyant sur la touche Marche/Arrêt.

2. Touche de sélection du programme

Sélectionnez un programme approprié en appuyant sur la touche de sélection du programme. L'indicateur de programme sélectionné (2.1) sera allumé. Pour les détails des programmes consultez la section Table des programmes.

3. Touche Départ Différé

Vous pouvez différer l'heure de début du programme de 1-2 ... 24 heures en appuyant sur la touche Départ différé avant le début du programme. Pour activer le nouveau programme différé, appuyez sur la touche Départ/Pause (7). L'indicateur de Départ différé(3.1) sera allumé. Si vous souhaitez modifier le moment du Départ différé, appuyez d'abord sur la touche Départ/Pause (7), puis sur Départ différé pour sélectionner le nouveau Départ différé. Pour activer le nouveau Départ différé, appuyez sur la touche Départ/Pause (7). Pour annuler le Départ différé, vous devez passer à 0 heure en utilisant la touche Départ différé.

Si vous éteignez la machine après avoir sélectionné et activé le départ différé, le départ différé est annulé.

4. Indicateur de temps restant

L'étape du programme peut être contrôlée via les voyants lavage, rinçage, séchage et fin de programme (10) ainsi qu'à l'aide de l'indicateur de temps restant.

5. Touche Mode tablette

Appuyez sur la touche Tablette pour activer l'option Tablette lorsque vous utilisez un détergent combiné contenant du sel et du liquide de rinçage. L'indicateur Tablette (5.1) s'allume.

6. Touche demi-charge

Grâce à la fonction demi-charge de votre appareil, vous pouvez réduire la durée des programmes que vous avez sélectionnés et réduire la consommation d'énergie et d'eau en utilisant une demi-charge. L'indicateur de Demi-charge (6.1) sera allumé.

7. Touche Départ/Pause

Appuyez sur la touche Départ/Pause pour lancer le programme sélectionné. Le voyant de lavage s'allume et l'indicateur de temps restant affiche la durée du programme. Il indique également le temps restant pendant

le déroulement du programme. Si vous ouvrez la porte de votre machine à tout moment de la durée du programme, la machine se met en pause et l'indicateur de l'étape de lavage en cours clignote.

8. Indicateur de liquide de rinçage

Lorsque le niveau de liquide de rinçage est faible, l'indicateur d'avertissement correspondant s'allume et vous devez remplir le réservoir de liquide de rinçage.

9. Indicateur de sel

Lorsqu'il n'y a pas suffisamment de sel adoucissant, l'indicateur d'avertissement de manque de sel s'allume et vous devez remplir le réservoir de sel.

10. Indicateurs d'étape de lavage

Vous pouvez suivre le déroulement du programme avec les voyants d'étape de lavage situés sur le panneau de contrôle. Lorsque le voyant Séchage est allumé, la machine reste silencieuse pendant environ 15 à 50 minutes selon l'étape du programme que vous avez sélectionnée.

- Lavage
- Rinçage
- Sec
- Fin

REMARQUE : La Sécurité enfant est activée/désactivée en appuyant sur la touche Tablette (5) pendant environ 3 secondes. Lorsqu'elle est activée, tous les voyants clignotent et « CL » s'affiche une fois sur l'indicateur du temps restant (4). Quand il est désactivé, toutes les LED et « CL » clignotent deux fois.

REMARQUE : Pour enregistrer un programme en tant que programme favori, appuyez simultanément sur les touches Programme (2) et Départ différé (3). Pour sélectionner le programme favori, appuyez sur la touche Programme (2) pendant 3 secondes.

REMARQUE : Si une option supplémentaire a été utilisée sur le programme de lavage le plus récent, cette option restera active sur le programme nouvellement sélectionné jusqu'à ce que la machine s'éteigne. Pour annuler cette option sur le programme de lavage nouvellement sélectionné, appuyez sur la touche de l'option correspondante.

Annulation d'un programme

Si vous souhaitez annuler un programme en cours.

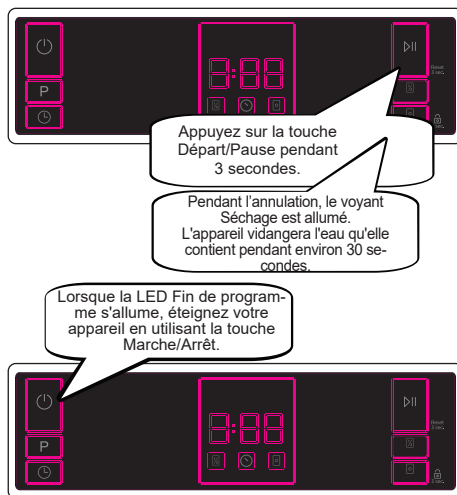

Mise à l'arrêt de l'appareil

Éteignez votre appareil avec la touche Marche/Arrêt lorsque le programme est terminé et que la LED Fin de programme est allumée. Tirez la fiche de la prise électrique. Fermez le robinet d'eau.

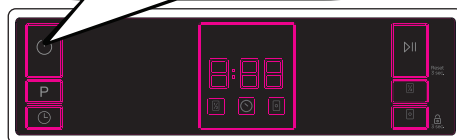

REMARQUE : N'ouvrez pas la porte avant que le programme ne se termine.

REMARQUE : À la fin du programme de lavage, vous pouvez laisser la porte de votre appareil entrouverte pour accélérer le séchage.

 **REMARQUE** : Si la porte de l'appareil est ouverte ou si l'alimentation est coupée pendant le lavage, le programme se poursuivra lorsque la porte sera fermée ou que le courant sera rétabli.

 **REMARQUE** : L'avertisseur sonore retentit 5 fois à 5 minutes d'intervalle (aux minutes 0, 5, 10 et 15) à 4 reprises à la fin du programme. (Selon le modèle)

Contrôle du signal sonore (selon le modèle)

Pour modifier le niveau sonore de l'avertisseur sonore, procédez comme suit :

1. Ouvrez la porte et appuyez simultanément sur les touches Demi-charge (6) et Tablette (5) pendant 3 secondes.
2. Lorsque le réglage sonore est reconnu, l'avertisseur sonore émet un son long et l'appareil affiche le dernier niveau défini, de « S0 » à « S3 ».
3. Pour diminuer le niveau sonore, appuyez sur la touche Tablette (5). Pour augmenter le niveau sonore, appuyez sur la touche Demi-charge (6).
4. Pour enregistrer le niveau sonore sélectionné, éteignez l'appareil.

Le niveau S0 signifie que tous les sons sont désactivés. Le réglage d'usine est S3.

Mode d'économie d'énergie

Pour activer ou désactiver le mode d'économie d'énergie, suivez les étapes ci-dessous :

1. Ouvrez la porte et appuyez simultanément sur les touches Programme (2) et Demi-charge (6) pendant 3 secondes.
2. Après 3 secondes, l'appareil affiche le dernier réglage, « IL1 » ou « IL0 ».
3. Lorsque le mode d'économie d'énergie est activé « IL1 » s'affiche. Dans ce mode, l'éclairage intérieur (si disponible) s'éteint 2 minutes après l'ouverture de la porte, et la machine s'éteint après 15 minutes d'inactivité afin d'économiser de l'énergie.

4. Lorsque le mode d'économie d'énergie est désactivé « IL0 » s'affiche. Si le mode d'économie d'énergie est désactivé, les lumières intérieures seront allumées aussi longtemps que la porte est ouverte, et l'appareil sera toujours allumé à moins qu'il ne soit éteint par l'utilisateur.

5. Pour enregistrer le réglage sélectionné, éteignez l'appareil.

En réglage d'usine, le mode d'économie d'énergie est activé.

8. NETTOYAGE ET ENTRETIEN

Il est important de nettoyer votre lave-vaisselle pour assurer la durée de vie de la machine

Assurez-vous que les réglages d'adoucissement de l'eau soient correctement faits et que la quantité de détergent soit optimale pour prévenir l'accumulation du calcaire. Remplissez à nouveau le compartiment à sel lorsque le voyant de manque de sel est allumé.

De la graisse et du calcaire peuvent se déposer dans le lave-vaisselle au fil du temps. Si tel est le cas :

- Remplissez le compartiment à détergent, mais ne chargez pas de vaisselle. Sélectionnez un programme qui fonctionne à haute température, puis faites tourner le lave-vaisselle à vide. Si votre lave-vaisselle n'est toujours pas suffisamment propre, utilisez un produit de nettoyage pour lave-vaisselle.
- Pour prolonger la durée de vie de votre lave-vaisselle, nettoyez votre machine une fois par mois.
- Nettoyez régulièrement les joints de la porte avec un chiffon humide pour enlever les résidus accumulés ou les corps étrangers.

8.1. Filtres

Nettoyez les filtres et les bras pulvérisateurs au moins une fois par semaine. Lorsque des déchets alimentaires restent sur les filtres épais et fins, il convient de retirer ces filtres et de les nettoyer soigneusement sous le robinet d'eau.

- a) Micro Filtre b) Gros filtre
c) Filtre métallique

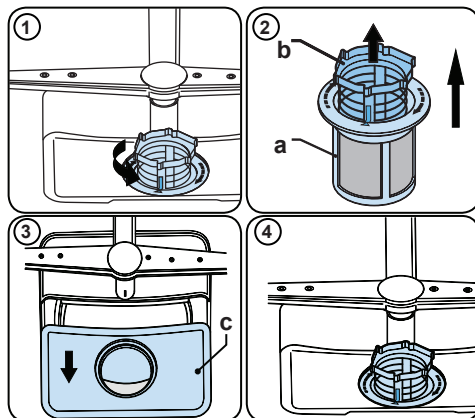

Pour enlever et nettoyer la combinaison des filtres, tournez cette dernière dans le sens inverse des aiguilles d'une montre et retirez-la en la soulevant (1). Retirez le gros filtre du micro filtre (2). Tirez le filtre métallique, puis retirez-le (3). Rincez le filtre en utilisant beaucoup d'eau jusqu'à ce qu'il n'y ait plus de résidus. Remettez les filtres ensemble. Replacez l'insert du filtre, et faites-le pivoter dans le sens des aiguilles

d'une montre (4).

- N'utilisez jamais le lave-vaisselle sans filtre.
- Une mauvaise disposition du filtre réduit l'efficacité de lavage.
- Pour assurer le bon fonctionnement de votre machine, nettoyez régulièrement les filtres.

8.2. Bras pulvérisateurs

Assurez-vous que les trous des bras ne soient pas obstrués et qu'aucun déchet alimentaire ou corps étranger ne soit coincé au niveau des bras pulvérisateurs. En cas d'obstruction de ces trous, retirez les bras pulvérisateurs et nettoyez-les avec de l'eau. Pour enlever le bras pulvérisateur supérieur, défaire l'écrou en le tournant dans le sens des aiguilles d'une montre et en le tirant vers le bas. Veillez à ce que l'écrou soit parfaitement serré lors du remontage du bras pulvérisateur supérieur.

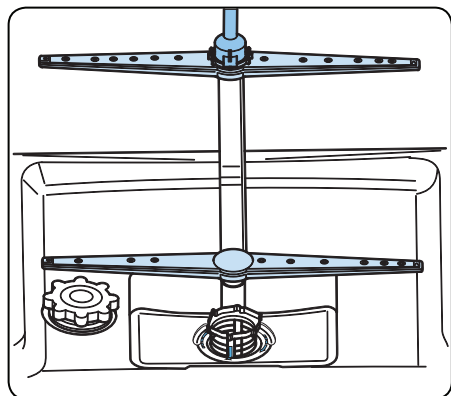

8.3 Pompe de vidange

De gros résidus alimentaires ou des objets étrangers qui n'ont pas été capturés par les filtres peuvent bloquer la pompe à eaux usées. L'eau de rinçage stagnera alors au-dessus du filtre.

⚠ Avertissement : risques de coupures !

Lors du nettoyage de la pompe de vidange faites en sorte de ne pas vous blesser avec des morceaux de verre ou avec des objets tranchants.

Dans ce cas précis :

1. Débranchez toujours en premier l'appareil de la source d'alimentation.
2. Enlevez les paniers.
3. Retirez les filtres.
4. Écopez l'eau, si besoin, à l'aide d'une éponge.
5. Contrôlez la surface, puis retirez les corps étrangers.
6. Remettez les filtres
7. Réintroduisez les paniers.

9. DÉPANNAGE

| PROBLEME | CAUSE POSSIBLE | DÉPANNAGE |
|---|---|--|
| Le programme ne démarre pas. | Votre lave-vaisselle n'est pas branché. | Branchez votre lave-vaisselle. |
| | Votre lave-vaisselle n'est pas allumé. | Allumez le lave-vaisselle en appuyant sur la touche Marche/Arrêt. |
| | Fusible grillé. | Vérifiez votre disjoncteur. |
| | Robinet d'entrée de l'eau fermé. | Ouvrez le robinet d'alimentation en eau. |
| | La porte de votre lave-vaisselle est ouverte. | Fermez la porte du lave-vaisselle. |
| | Le tuyau d'entrée d'eau et les filtres de l'appareil sont bouchés. | Vérifiez le tuyau d'arrivée d'eau et les filtres de l'appareil et assurez-vous qu'ils ne sont pas bouchés. |
| L'eau reste à l'intérieur de l'appareil. | Le tuyau d'évacuation de l'eau est bouché ou pincé (plié). | Vérifiez le tuyau de vidange, puis nettoyez-le ou dépliez-le. |
| | Les filtres sont encrassés. | Nettoyez les filtres. |
| | Le programme n'est pas encore terminé. | Attendez la fin du programme. |
| L'appareil s'arrête durant le lavage. | Panne de courant. | Vérifiez l'alimentation secteur. |
| | Panne d'alimentation en eau. | Vérifiez le robinet. |
| Si des bruits de secousses et de choc sont audibles durant l'opération de lavage. | Le bras de lavage touche la vaisselle dans le panier inférieur. | Déplacez ou retirez les objets qui bloquent le bras de lavage. |
| Des déchets alimentaires restent partiellement sur la vaisselle. | La vaisselle était mal placée, et l'eau pulvérisée n'a pas pu atteindre les endroits concernés. | Ne surchargez pas les paniers. |
| | Les plats s'appuient les uns contre les autres. | Placez les plats comme indiqué dans la section sur le chargement de votre lave-vaisselle. |
| | Pas assez de détergent utilisé. | Utilisez la bonne quantité de détergent, comme indiqué dans le tableau des programmes. |
| | Programme de lavage sélectionné incorrect. | Utilisez les informations dans le tableau des programmes pour sélectionner le programme le plus approprié. |
| | Bras de lavage encrassé par des restes de nourriture. | Nettoyez les trous dans les bras de lavage avec des objets minces. |
| | Filtres ou pompe de vidange encrassés, ou filtres mal installés. | Vérifiez que le tuyau de vidange et les filtres sont correctement installés. |

| PROBLEME | CAUSE POSSIBLE | DÉPANNAGE |
|--|--|---|
| Des taches blanchâtres restent sur la vaisselle. | Pas assez de détergent utilisé. | Utilisez la bonne quantité de détergent, comme indiqué dans le tableau des programmes. |
| | Dosage trop bas du liquide de rinçage et/ou de l'adoucisseur d'eau. | Augmentez le niveau de liquide de rinçage ou d'adoucisseur d'eau. |
| | Niveau de dureté de l'eau élevé. | Augmentez le niveau d'adoucisseur d'eau et ajoutez du sel. |
| | Le compartiment de sel n'est pas bien fermé. | Vérifiez que le bouchon du compartiment de sel est bien fermé. |
| La vaisselle ne sèche pas. | L'option de séchage n'est pas sélectionnée. | Sélectionnez un programme avec séchage. |
| | Le dosage du liquide de rinçage est trop faible. | Augmentez le réglage de dosage du liquide de rinçage. |
| Des taches de rouille se forment sur la vaisselle. | La qualité de l'acier inoxydable de la vaisselle n'est pas suffisante. | Utilisez uniquement des ustensiles qui passent au lave-vaisselle. |
| | Haut niveau de sel dans l'eau de lavage. | Ajustez le niveau de dureté de l'eau en utilisant le tableau de dureté de l'eau. |
| | Le compartiment de sel n'est pas bien fermé. | Vérifiez que le bouchon du compartiment de sel est bien fermé. |
| | Trop de sel déversé dans le lave-vaisselle lors du remplissage du sel. | Utilisez un entonnoir pour le remplissage de sel dans le compartiment pour éviter les fuites. |
| | Mauvaise mise à la terre. | Consultez immédiatement un électricien qualifié. |
| Du détergent reste dans le compartiment à détergent. | Du détergent a été ajouté lorsque le compartiment à détergent était mouillé. | Assurez-vous que le compartiment de détergent est sec avant utilisation. |

ALERTE AUTOMATIQUE DE PANNES ET CONDUITE À TENIR

| CODE DE PANNE | PANNE POSSIBLE | QUE FAIRE |
|---------------|-------------------------------------|---|
| FF | Panne du système d'arrivée d'eau | Assurez-vous que le robinet d'arrivée d'eau est ouvert et que de l'eau coule. |
| | | Séparez le tuyau d'alimentation du robinet et nettoyez le filtre du tuyau. |
| | | Contactez le service après-vente si l'erreur persiste. |
| F5 | Panne du système de pression | Contactez le service après-vente. |
| F3 | Alimentation en eau continue | Fermez le robinet et contactez le service après-vente. |
| F2 | Impossible d'évacuer l'eau | Le tuyau d'évacuation de l'eau et les filtres peuvent être bouchés. |
| | | Annulez le programme. |
| | | Si l'erreur persiste, contactez le service après-vente. |
| F8 | Erreur de chauffage | Contactez le service après-vente. |
| F1 | Débordement | Débranchez l'appareil et fermez le robinet. |
| | | Contactez le service après-vente. |
| FE | Carte électronique défectueuse. | Contactez le service après-vente. |
| F7 | Surchauffe | Contactez le service après-vente. |
| F9 | Erreur de position du diviseur | Contactez le service après-vente. |
| F6 | Détecteur de température défectueux | Contactez le service après-vente. |
| HI | Erreur de tension élevée | Contactez le service après-vente. |
| LO | Erreur de tension basse | Contactez le service après-vente. |

Les procédures d'installation et de réparations doivent toujours être effectuées par un professionnel agréé du service après-vente, afin d'éviter d'éventuels risques. Le constructeur décline toute responsabilité pour tous dommages résultant de procédures effectuées par des personnes non agréées. Les réparations doivent être effectuées uniquement par des techniciens. Lorsqu'un composant doit être changé, assurez-vous que les pièces détachées d'origine soient utilisées.

De mauvaises réparations ou la non-utilisation de pièces détachées d'origine peuvent provoquer de considérables dégâts et exposer l'utilisateur à des risques.

Les informations pour contacter le service client se trouvent à la fin de ce document.

Selon la procédure d'éco-conception, les pièces détachées d'origine et relatives au fonctionnement peuvent être obtenues pendant au moins dix ans à compter de la date de commercialisation de votre appareil dans l'Espace économique européen.



https://www.youtube.com/@sogedis_repare



La solution réparation

Pour vos appareils du quotidien



s'abonner



www.sogedis.fr



Service & Support

Visit Our Website
sharphomeappliances.com



Points de collecte sur www.quefairedemesdechets.fr
Privilégiez la réparation ou le don de votre appareil !

52495428

SHARP

Be Original.