

CONSEIL ET AIDE / SAV INDUCTION HP – TC LITE SLIDER

FR
GB
DE

1. Détecter les fausses pannes :

1-1 Raccordement au réseau électrique:

- Vérifier le serrage des vis du bornier de branchement
- Vérifier la section des câbles utilisés (voir notice)
- Vérifier si le fil de terre (vert/jaune) est branché

1+2 = phase

3+4 = neutre

Terre = obligatoire

câble d'alimentation : conseillé avec des cosses serties (voir photo)

serrage des vis : soit avec torx N°20 (vivement conseillé), soit avec un gros tournevis plat.

La vérification du branchement et du serrage doit être faite avant toute intervention dans la plaque.

Un mauvais serrage peut être à l'origine d'une panne.

Si un pontage n'est pas fait correctement ou si une vis est mal serrée, il peut y avoir les symptômes suivants :

si les bornes 1 ou 3 sont mal branchées, la table ne se met pas en route (pas de réaction) car la carte de commande (touch control) n'est pas alimentée en interne.

si les bornes 2 ou 4 sont mal branchées, « E4 » apparaîtra sur les afficheurs de droite.

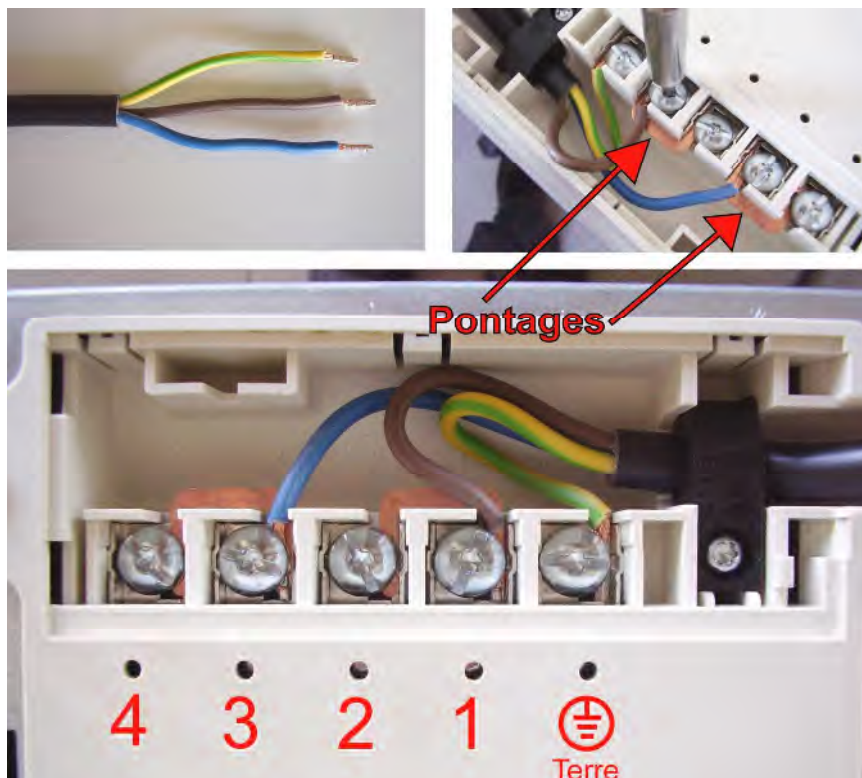

41870-0

INDUCTION HP TCLS

1-2 Installation :

- Vérifier la mise en place du joint mousse sous la vitre.
- Lorsque la vitre est collée avec du silicone → Laisser la vitre en place et démonter le caisson métallique sous le plan de travail.
- Vérifier l'aération des entrées d'air des ventilateurs (minimum 2cm d'espace).

1-3 Qualité des casseroles :

- Vérifier si le récipient est compatible avec la chauffe par induction.
- A vérifier en utilisant un „magnet“ qui doit rester accroché sur le fond de la casserole ou bien en mettant un peu d'eau dans le fond de la casserole et en faisant chauffer cette eau en position „9“ → l'eau doit bouillir rapidement.
- N'utilisez que des casseroles à fond plat.
- Le fonctionnement d'une induction génère une certaine sonorité. Celle-ci est variable en fonction des casseroles utilisées.

1-4 Utilisation :

- Pour démarrer la table, il faut rester appuyé sur la touche [0/I] pendant 2 à 3 secondes.
- Pendant les premiers temps d'utilisation, la table de cuisson va dégager une odeur de „neuf“.

1-5 Ventilation :

- La ventilation démarre dès que les foyers atteignent un certain niveau de température.
- Cette ventilation continue de refroidir les foyers même après l'arrêt de la cuisson.

1-6 Sécurités :

- En cas de débordement la table s'arrête dès que au moins 2 touches du bandeau de commande sont couvertes du liquide de débordement.
- En cas de surchauffe des foyers, une réduction automatique et progressive de la puissance s'opère.

2. Déterminer la panne suivant les indications du bandeau.

<u>Affichage</u>	<u>Désignation</u>	<u>Fonction</u>
0	zéro	la zone de chauffe est activée
1...9	niveau de puissance	choix du niveau de cuisson
<u>U</u>	détection de la casserole	récipient manquant ou inapproprié
<u>E</u>	message d'erreur	défaut de circuit électrique
H	chaleur résiduelle	la zone de chauffe est chaude
L	verrouillage	la table est sécurisée.

41870-0

INDUCTION HP TCLS

2-1 Prise en main rapide :

Au branchement de la plaque à l'alimentation électrique, quatre « 8 » s'affichent et s'éteignent ensuite.

Ensuite, appuyer sur la touche Marche/Arrêt [0/I] (On/Off), « 0 » s'affiche avec un point clignotant (3 ou 4 selon la table de cuisson).

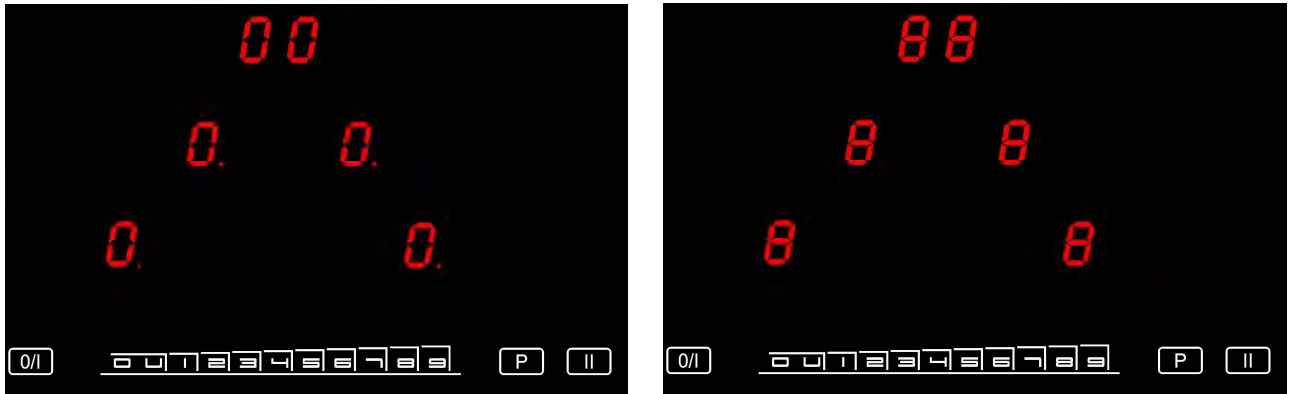

Si aucune manipulation n'est faite dans les 20 secondes, tout s'éteint.

Donc, avant les 20 secondes, appuyer avec votre doigt sur l'afficheur du foyer à utiliser (en ayant posé auparavant une casserole avec de l'eau dont le fond extérieur aura été essuyé afin d'éviter de rayer le verre).

Ensuite, glisser sur le SLIDER pour régler progressivement de 1 à 9, ou par accès direct au niveau souhaité.

Si aucune casserole n'est posée sur le foyer sélectionné, ou si la casserole est enlevée pendant la cuisson, ou si la casserole n'est pas adaptée à l'induction, vous obtiendrez l'affichage suivant :



2-2 Verrouillage « L »

Pour verrouiller la table :

Appuyer sur la touche Marche/Arrêt [0/I] (On/Off)

Appuyer aussitôt simultanément sur les touches « P » et l'afficheur du foyer avant droit (foyer avant-droit pour plaques de 4 zones et arrière droit pour plaques de 3 zones)

Appuyer ensuite à nouveau sur la touche du foyer.

Ces 3 opérations devront se faire dans les 9 secondes maximum, sinon il faudra recommencer en arrêtant la plaque (touche Marche/Arrêt [0/I] (On/Off)).

Une fois ces 3 opérations effectuées, les « L » s'affichent sur votre table (3 ou 4 selon le modèle) et s'éteignent ensuite, la table est alors verrouillée.

Cela correspond à un interrupteur général, personne ne peut plus mettre en route la table (sécurité enfant) et la table peut être nettoyée sans crainte de la mettre en fonction.

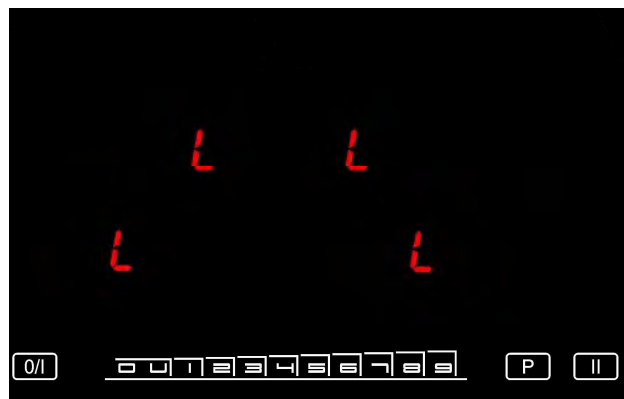

Pour déverrouiller la table :

Appuyer sur la touche Marche/Arrêt [0/I] (On/Off)

Appuyer aussitôt simultanément sur les touches « P » et l'afficheur du foyer avant droit (foyer avant-droit pour plaques de 4 zones et arrière droit pour plaques de 3 zones)

Appuyer ensuite sur la touche « P ».

Ces 3 opérations devront se faire dans les 9 secondes maximum, sinon il faudra recommencer en arrêtant la plaque (touche Marche/Arrêt [0/I] (On/Off)).

Ces 3 opérations effectuées, les « L » disparaissent et la table pourra à nouveau être utilisée.

Attention :

Pour annuler la sécurité mise sur la plaque, il est impératif :

soit d'attendre 20 secondes afin que les voyants s'éteignent

soit d'appuyer sur la touche Marche/Arrêt [0/I] (On/Off) pour arrêter la plaque.

Si une coupure de courant intervient après avoir mis en sécurité, cela n'annule pas le verrouillage.

41870-0

INDUCTION HP TCLS

En effet, l'électronique garde cette sécurité en mémoire et au moment de la reconnexion, à l'appui de la touche Marche/Arrêt [0/I] (On/Off) les « L » s'afficheront.

CODES ERREUR

Légende:



Contrôle Visuel



Mesure non appropriée





Mesure à l'aide du multimètre

FR
GB
DE







TC = Touch Contrôle = platine de commande
 PTC = Sonde de température (au centre de l'inducteur)
 Câble LIN = Câblage blanc 0.25 mm² (ex : liaison platine de commande et carte filtre).
 IHE = Élément chauffant de l'induction
 CU = Unité de connexion.

Code Erreur	Description	Défaut Potentiel	Mesure	A faire...
E clignotant	Pas d'erreur! Les configurations de l'IHE ont été effacées			Dans le menu de configuration: Voir la description de la procédure de configuration (V-6)
C	Pas d'erreur! La zone de cuisson peut être configurée			Dans le menu de configuration: Voir la description de la procédure de configuration (VI-2)
-	Pas d'erreur! La zone de cuisson est configurée			Dans le menu de configuration: Voir la description de la procédure de configuration (VI-4)
C clignotant	Pas d'erreur! La zone de cuisson peut être configurée			Dans le menu de configuration: Voir la description de la procédure de configuration (V)



41419-0 INDUCTION HP

Code Erreur	Description	Défaut Potentiel	Mesure	A faire...
E 2	<p>Le capteur de température indique une surchauffe des inducteurs</p> <p>L'algorithme d'échec recalcule la sur température sur le capteur de température PT - 1000</p>	<p>La zone de cuisson a surchauffé (la casserole a chauffé étant vide...)</p> <p>En cas de non modification de la température après 5 min de fonctionnement, le code erreur "E2" s'affiche sur la TC</p>		<p>Laisser refroidir les inducteurs</p> <p>L'erreur disparaît lorsque les inducteurs ont refroidit</p>
E 3	<p>Casserole non adaptée</p> <p>ou</p> <p>Défaut de composant</p>	<p>Certaines casseroles perdent leurs propriétés magnétiques en raison de la surchauffe de leur fond.</p> <p>La casserole génère des interférences qui perturbent le fonctionnement de l'induction. Certaines casseroles de mauvaise qualité peuvent détruire certains composants électroniques.</p>		<p>Utiliser une casserole compatible</p> <p>⇒ Remplacer la casserole</p> <p>ou Remplacer l'IHE</p>
E 4 sur un IHE	<p>L'IHE n'est pas configuré</p> <p>Erreur de communication entre le CU et l'IHE</p> <p>Défaut d'alimentation</p> <p>Défaut de composant</p>	<p>Câble Lin Bus entre le CU et l'IHE défectueux ou manquant</p> <p>IHE non alimenté</p> <p>Défaut de la CU (3 zones de cuisson)</p> <p>Défaut de l'IHE</p>		<p>Configurer à nouveau, avec l'aide du manuel de procédure</p> <p>Contrôler et/ou changer le câble Lin Bus</p> <p>Contrôler le voltage de l'IHE</p> <p>Remplacer la CU</p> <p>Remplacer l'IHE</p>

41419-0 INDUCTION HP







Code Erreur	Description	Défaut Potentiel	Mesure	A faire...
E 4 sur deux IHE	<p>1 bande de sécurité conductrice a fondu</p> <p>Erreur de communication entre le CU et l'IHE</p>	<p>Défaut de composant (IGBT) sur l'une des zones de cuisson de l'IHE</p> <p>Câble Lin Bus entre le CU et l'IHE défectueux ou manquant</p>	 	<p>Mesurer à l'aide du test diode multimètre (voir photo sur documentation) ⇒</p> <p>Remplacer l'IHE ou Remplacer le CU</p> <p>ou</p> <p>Contrôler et/ou changer le câble Lin Bus</p>
E 4 sur tous les IHE	<p>Aucun IHE n'est configuré</p> <p>Défaut de composant</p> <p>Erreur de communication entre le CU et tous les IHE connectés</p>	<p>Configuration incorrecte et/ou non accomplie</p> <p>Défaut de composant sur le CU</p> <p>Câble Lin Bus entre le CU et l'IHE défectueux ou manquant</p>	  	<p>Configurer à nouveau, avec l'aide du manuel de procédure</p> <p>Mesurer à l'aide du test diode multimètre (voir photo sur documentation) ⇒</p> <p>Remplacer l'IHE ou Remplacer le CU ou Contrôler et/ou changer le câble Lin Bus</p>
E 5	Défaut de composant	Défaut de composant (Micro processeur)		Remplacer l'IHE

41419-0 INDUCTION HP

Code Erreur	Description	Défaut Potentiel	Mesure	A faire...
E 6	Défaut de composant	Défaut de composant (dispositif Power Switch)	✕	Remplacer l'IHE
E 7	Fonctionnement incorrect en raison d'une casserole inadéquate	Perte des fonctions magnétiques de la casserole avec une augmentation de température		Utilisation d'une casserole adéquate
	Défaut de composant	Défaut des composants sur l'IHE		Remplacer l'IHE
E 9	Sonde de température PT 1000	La sonde de température PT 1000 est défectueuse		Remplacer l'IHE







41419-0

INDUCTION HP

Code Erreur	Description	Défaut Potentiel	Mesure	A faire...
Pas de fonctions Pas d'affichage	Mauvais branchement de la table (400 V)	Mauvaise connexion au réseau (400 V au lieu de 230 V)		Connecter correctement les principales connexions
	Défaut de la commande	Défaut de composant		Remplacer la Touch Control
	Défaut du CU	Défaut de composant sur le CU		Mesurer à l'aide du test diode multimètre (voir photo sur documentation) ⇒
	Erreur de communication entre le CU et l'IHE			Remplacer l'IHE ou Remplacer le CU ou Contrôler et/ou changer le câble Lin Bus
	Mauvaise détection de la casserole	Casserole non adaptée		Utiliser une casserole adaptée
		Défaut de composant de l'IHE		Remplacer l'IHE

41419-0





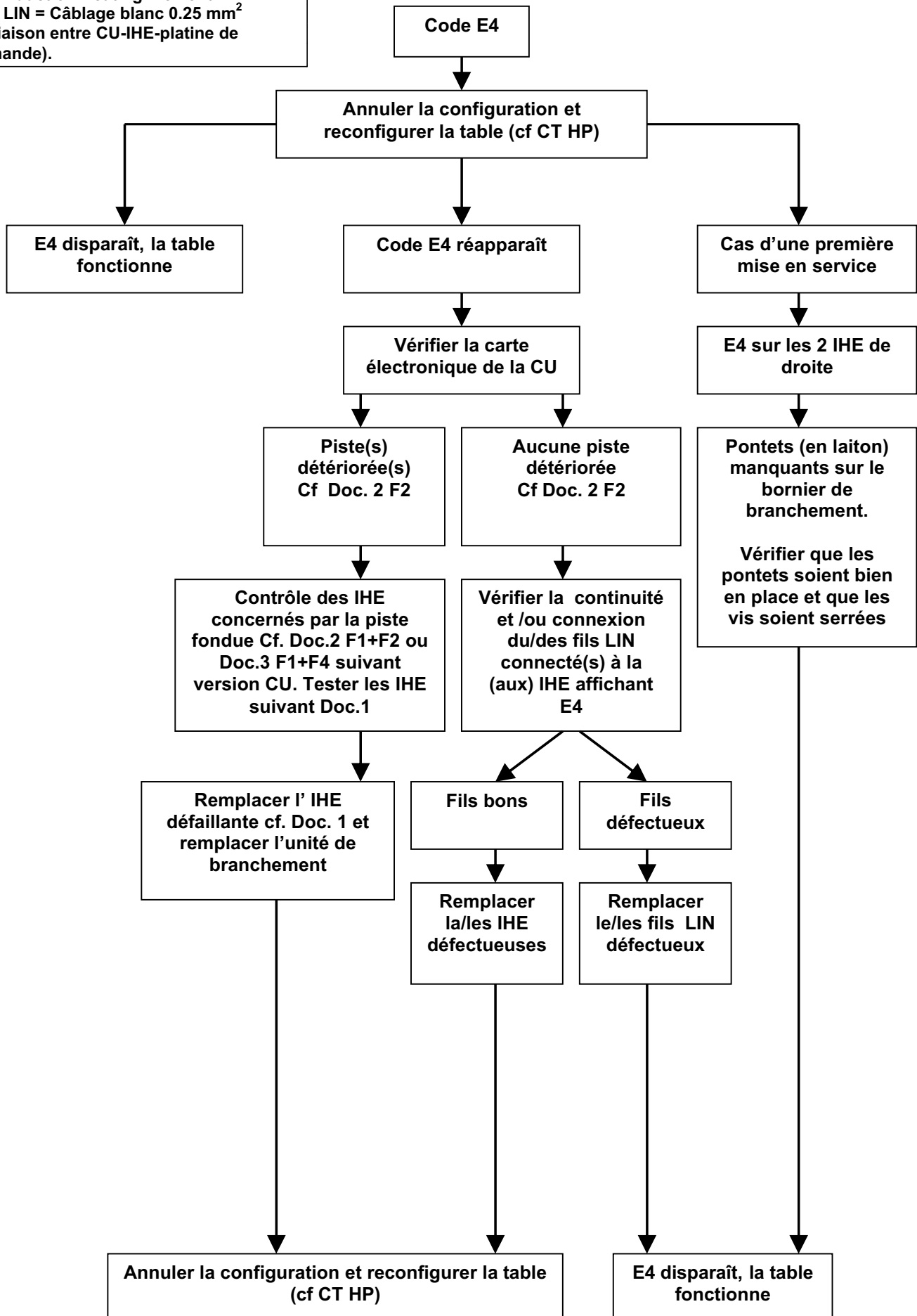

INDUCTION HP

Code Erreur	Description	Défaut Potentiel	Mesure	A faire...
Affichage digital cyclique ou Er 31 ou Er 47		Une mauvaise Touch Control est utilisée		Utiliser la Touch Control avec un numéro correct
ER 03 ou 	Touche constamment utilisée La touche digitale s'éteint après 10 secondes	De l'eau, une casserole ou un couvert recouvre la commande électronique.		Nettoyer la surface vitrée au niveau de la commande électronique ou déplacer la casserole ou le couvert
ER 20	Problème de réseau	Défaut de la commande		Remplacer la Touch Control
ER 22	Une ou plusieurs touches sont endommagées La touche digitale s'éteint après 3,5 – 7,5 secondes	Court-circuit ou interruption des touches en fonctionnement		Remplacer la Touch Control
L	Pas d'erreur!	Sécurité enfants active		Désactiver la sécurité enfants (se référer au manuel)

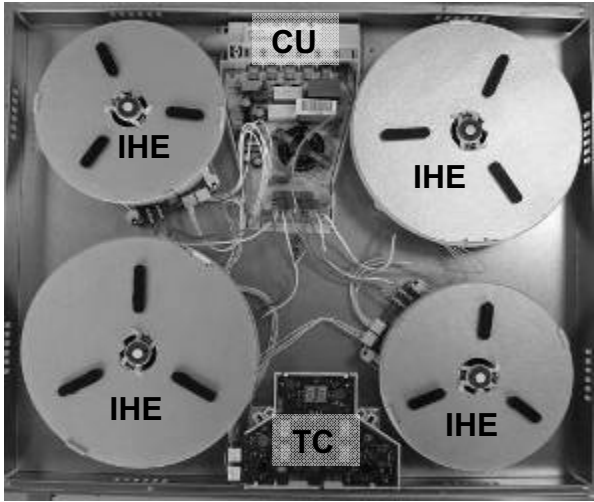
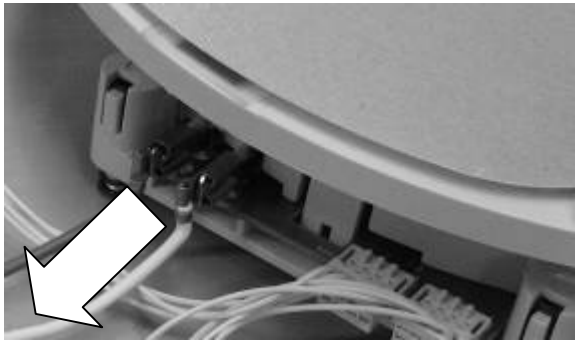
CU = Connexion Unit
 IHE = Induction Heating Element
 Câble LIN = Câblage blanc 0.25 mm²
 (ex : liaison entre CU-IHE-platine de commande).

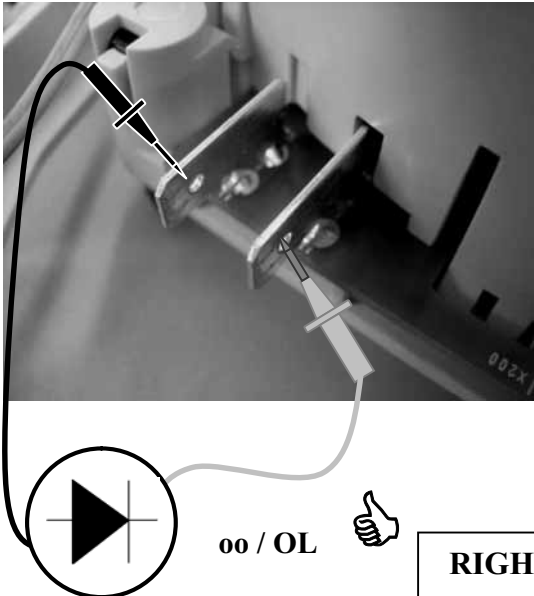

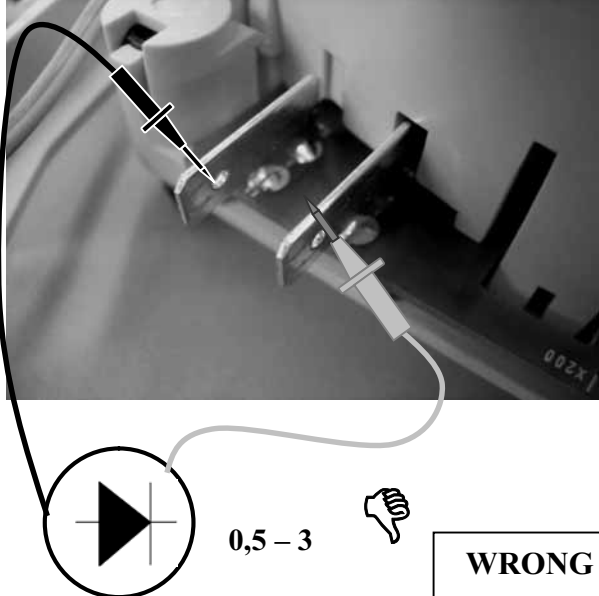
DOC 1

	
	
 <p>oo / OL </p> <p>RIGHT</p>	 <p>0,5 - 3 </p> <p>WRONG</p>

DOC 2

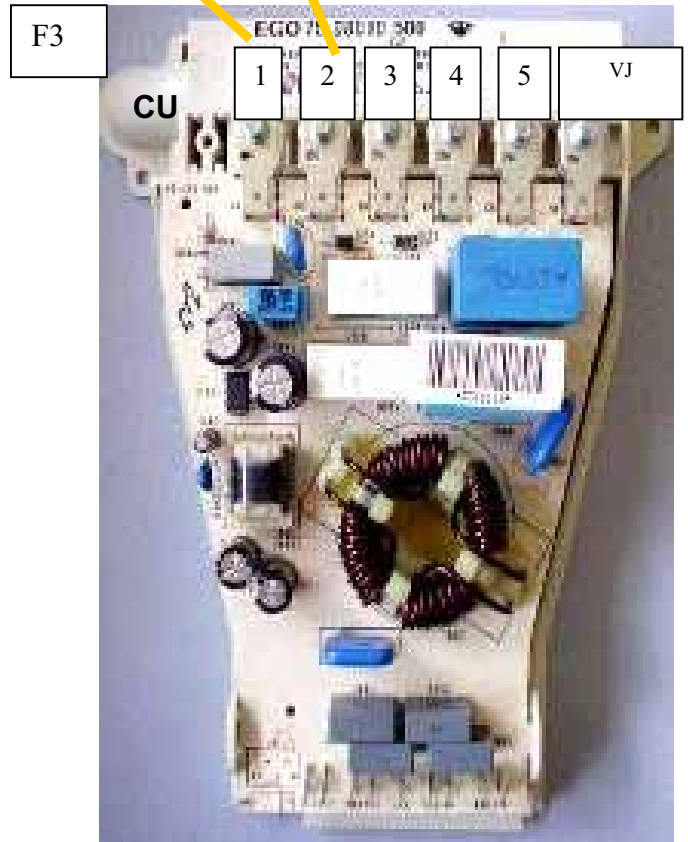
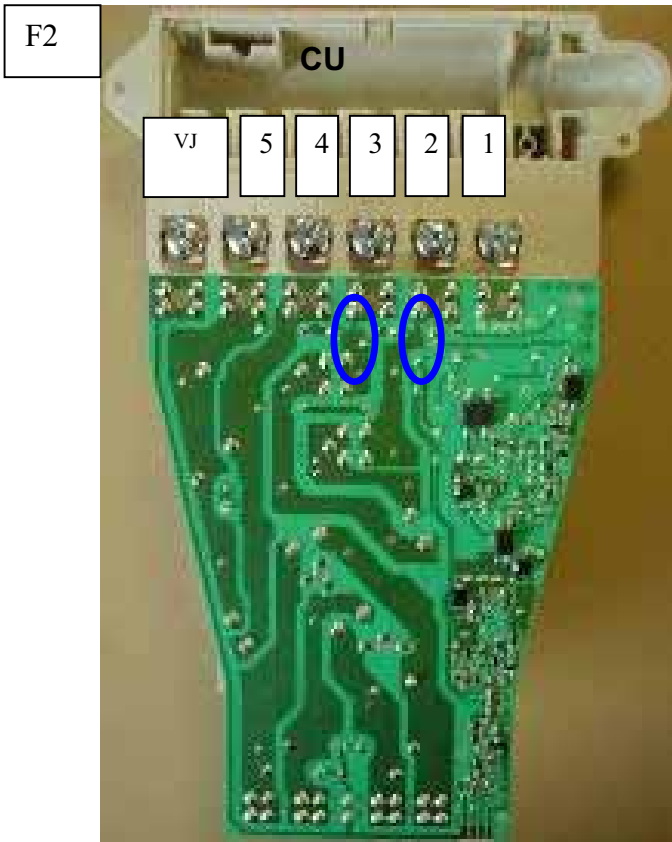
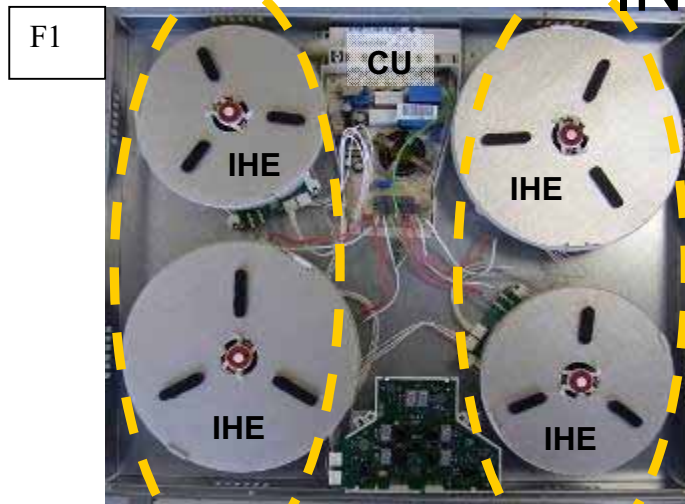

OLD

DOC 3

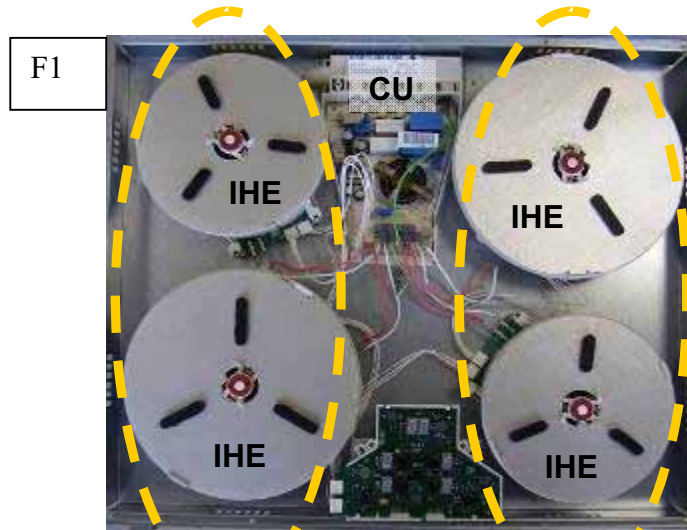

1

2

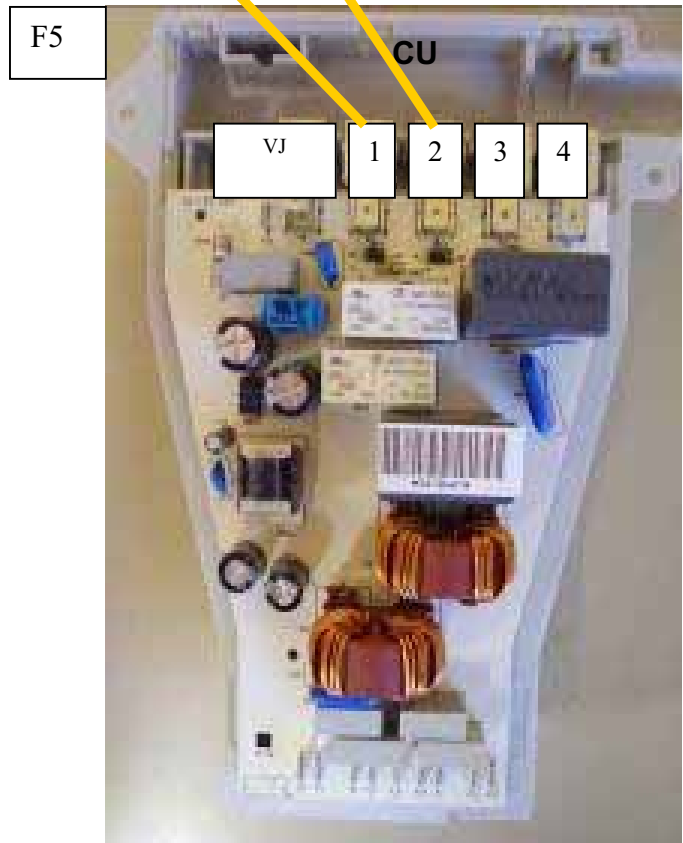
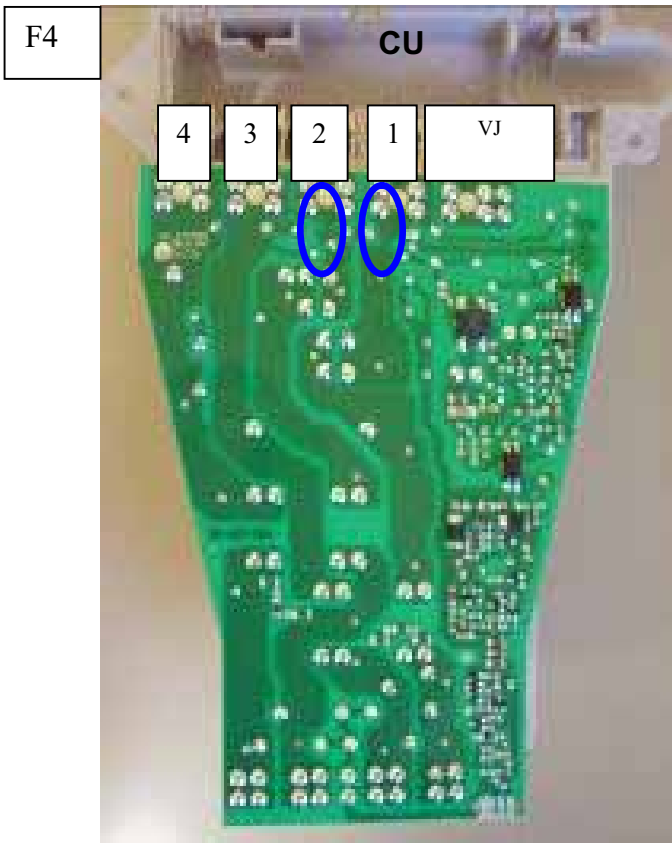

NEW

41450-0

Induction HP TCLS

PROCEDURE DE CONFIGURATION

A faire lorsque le symbole [E 4] s'affiche :

- La table doit être reconfigurée suivant la procédure ci-dessous :

I) **Attention** : au départ ne pas mettre de récipients sur la table à induction.

II) **Débrancher** la table du réseau électrique : enlever le fusible ou couper le disjoncteur.

III) **Rebrancher** la table au réseau électrique : remettre le fusible ou rebrancher le disjoncteur.

IV) **Procédure** :

- * vous munir d'un récipient à fond ferromagnétique de diamètre 16 cm minimum.
- * démarrer en moins de 2 minutes après branchement au réseau électrique.
- * ne pas appuyer sur [O/I]

V) Il faut d'abord annuler la configuration existante

1) Appuyer sur la **touche 2** et rester appuyé.

2) Sur chaque afficheur apparaît un [-]

3) Avec un doigt de l'autre main appuyer successivement et rapidement (en moins de 2s) sur les [-]. En partant de la zone Avant-Droite et en tournant dans le sens inverse des aiguilles d'une montre (a -> b -> c -> d). Un double "bip" signifie une erreur de manipulation. Dans ce cas, refaire l'opération depuis l'étape n° 1.

4) Oter les doigts des touches et **réappuyer sur la touche 1** pendant quelques secondes jusqu'à ce que les [E] clignotants apparaissent.

5) Attendre que les [E] deviennent fixes.

6) Les [E] se transforment ensuite automatiquement en [C]. La configuration est annulée.

Nota : Tables à induction avec 3 zones de cuisson : Démarrer avec la zone arrière droite (b) (la zone avant droite n'existant pas).

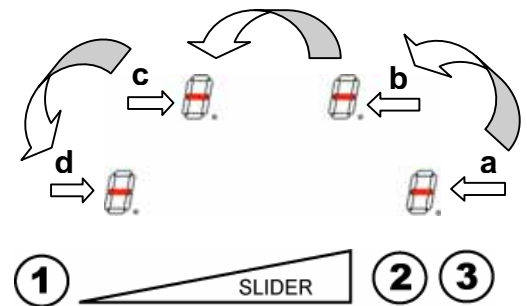

VI) Comment reconfigurer la table ?

1) Prendre un récipient ferro-magnétique de diamètre 16cm minimum.

2) Sélection la zone de cuisson en appuyant sur le [C] correspondant.

3) Poser le récipient sur la zone à configurer.

4) Attendre jusqu'à ce que [C] se transforme en [-]. La zone de cuisson est configurée.

5) Procéder de la même manière pour toutes les zones de cuisson qui affichent [C].

6) Les zones de cuisson sont configurées lorsque toutes les zones auront été détectées et que plus rien n'est affiché.

N'utilisez qu'un seul récipient pour effectuer la configuration.

Ne jamais poser plusieurs récipients sur les foyers pendant la configuration.

- si l'affichage [E 4] persiste appelez le Service Après-ventes.

WIRING DIAGRAM 11179-2 INDUCTION HP

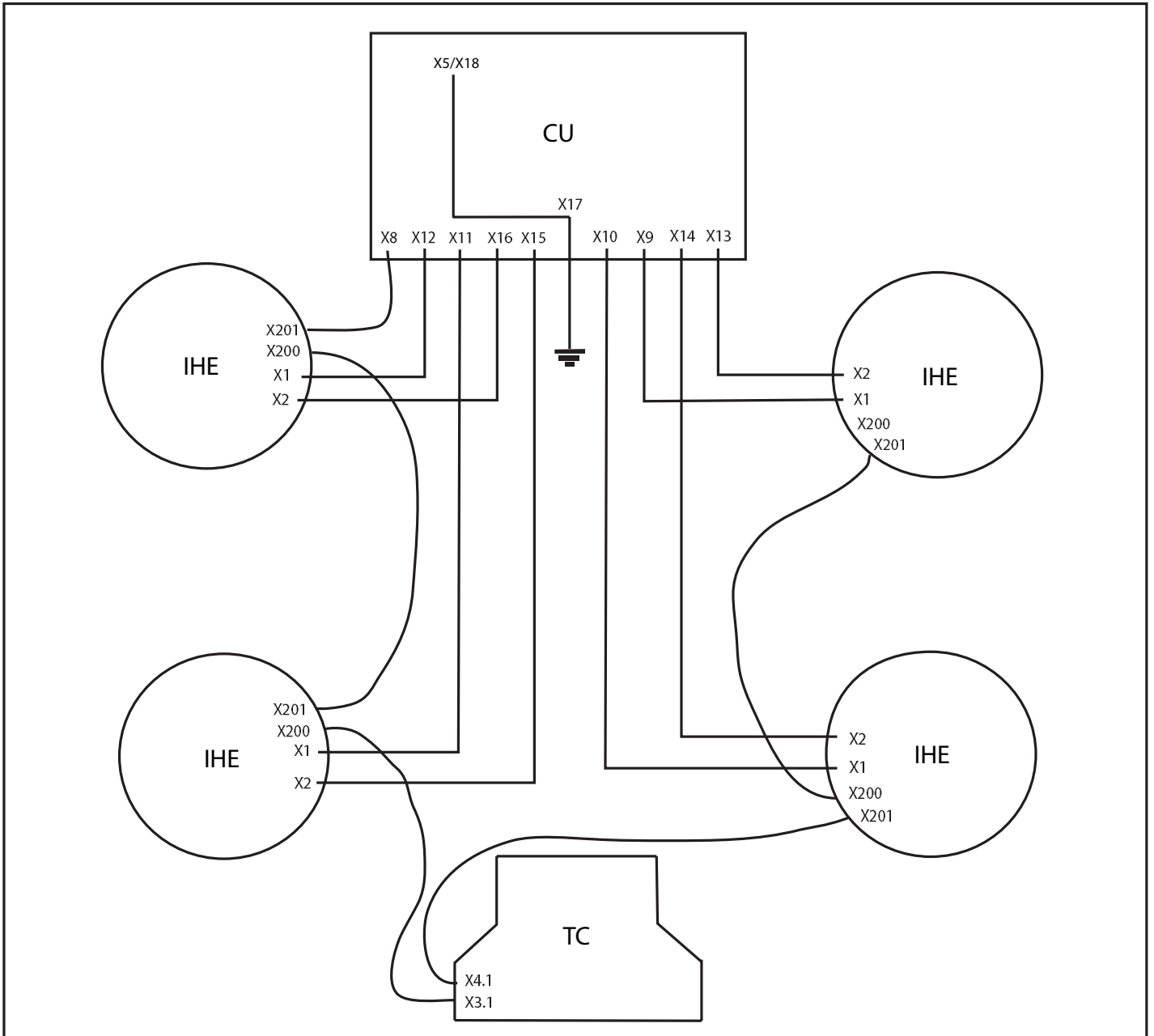

IHE : Induction Heating Element
TC : Touch Control
CU : Connection Unit