

Marque

Référence commerciale

XXXXXXXXXX

LAVE LINGE

MODELE XXXXXXXXXXXXXXXX

TYPE: ZP1252CA3

220-240V ~ 50Hz

10A

1200/min

P 2100W



CARREFOUR CE IPX4

20679863081205 0000

Date de fabrication exemple: 081205 = 05/12/2008

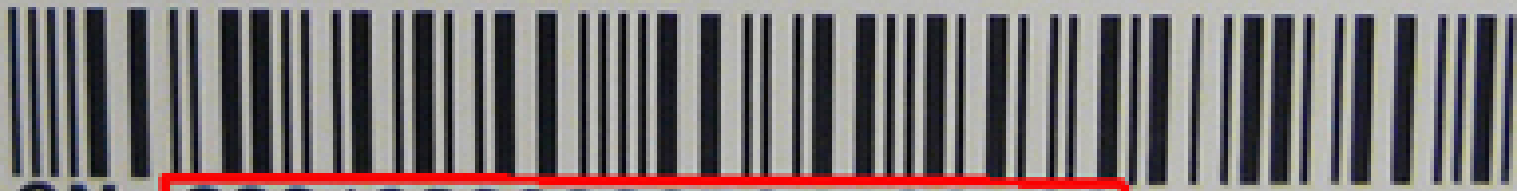

SN: 00619266000594420166

N° série à nous communiquer

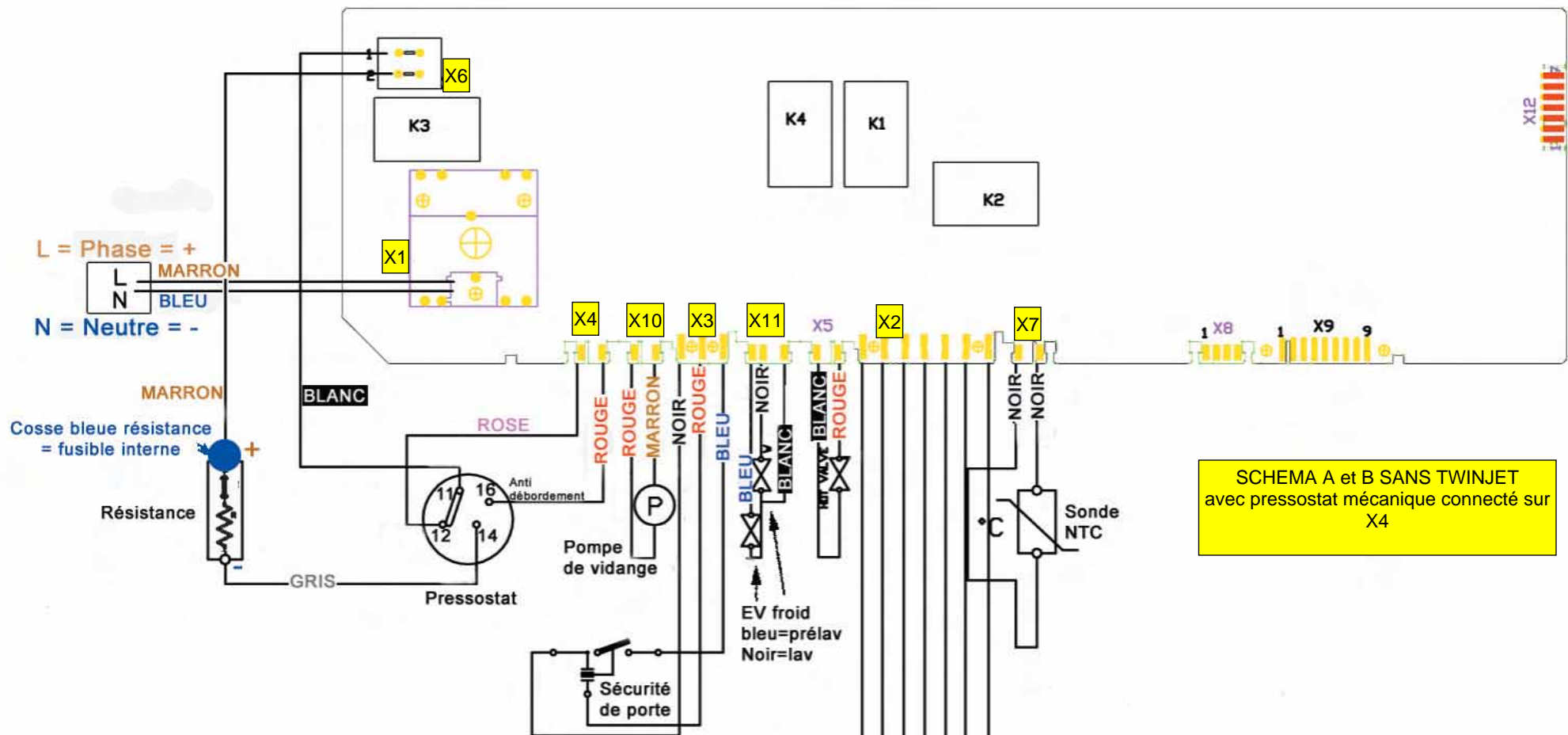

Le fil rouge (n°8) est uniquement présent sur les moteurs 1400T et les machines 6,5kg et 7kg

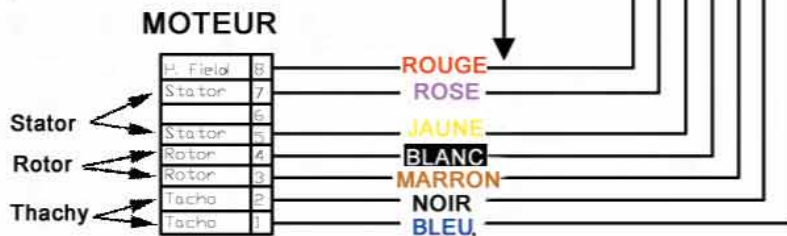

SCHEMA A et B SANS TWINJET avec pressostat mécanique connecté sur X4

- X1 = Alimentation
- X2 = Moteur
- X3 = Sécurité de porte
- X4 = Pressostat (contacts 12 et 16)
- X5 = Pas utilisé en France
- X6 = Résistance•
- X7 = Sonde température NTC
- X10 = Pompe de vidange
- X11 = Electrovanne (prélav + lav)

SCHEMA série A TWINJET
avec Pressostat électronique
connecté sur X13 ou J13

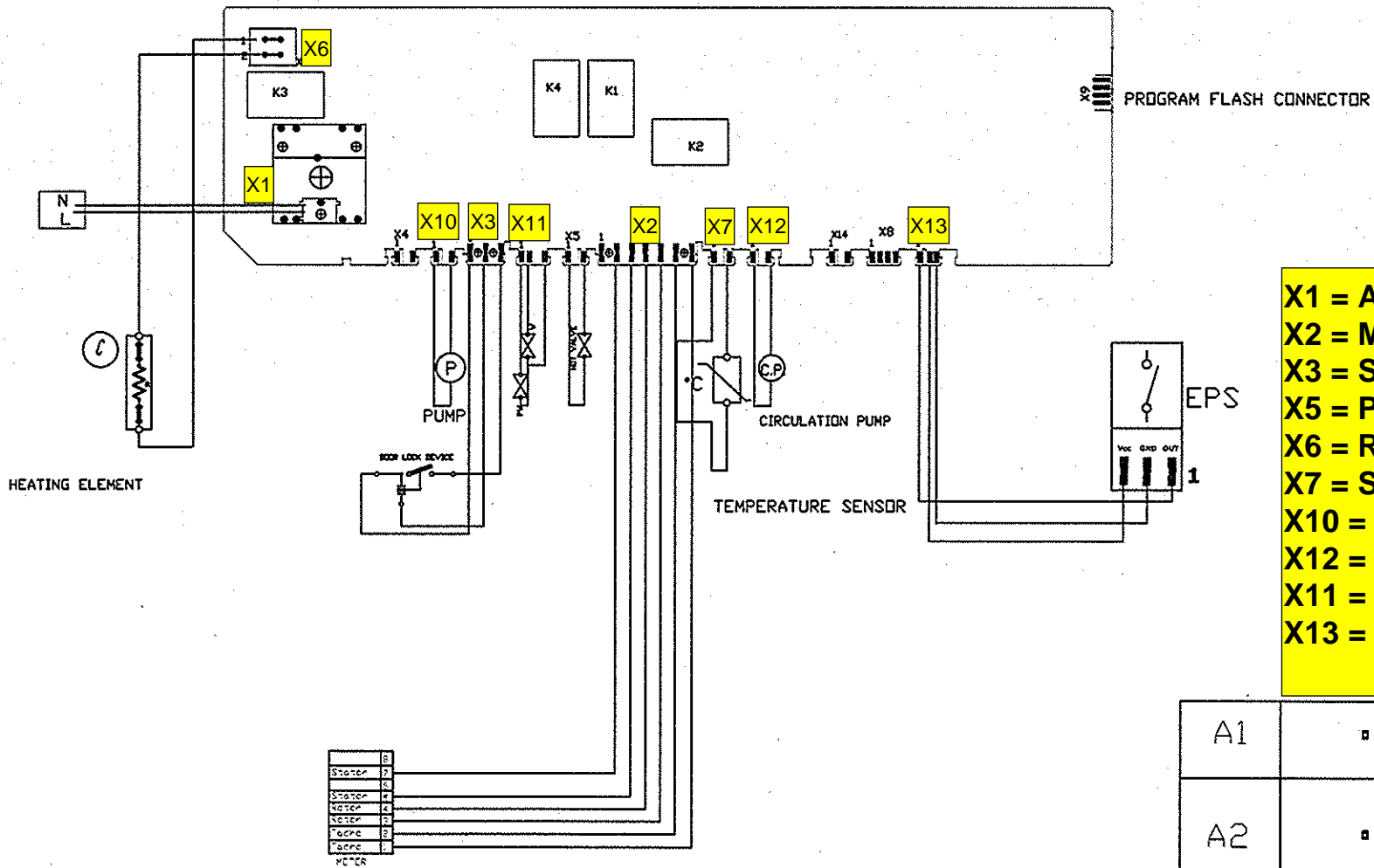

- X1 = Alimentation**
- X2 = Moteur**
- X3 = Sécurité de porte**
- X5 = Pas utilisé en France**
- X6 = Résistance**
- X7 = Sonde température NTC**
- X10 = Pompe de vidange**
- X12 = Pompe TWINJET**
- X11 = Electrovanne (prélav + lav)**
- X13 = Pressostat EPS**

A1	
A2	
A3	

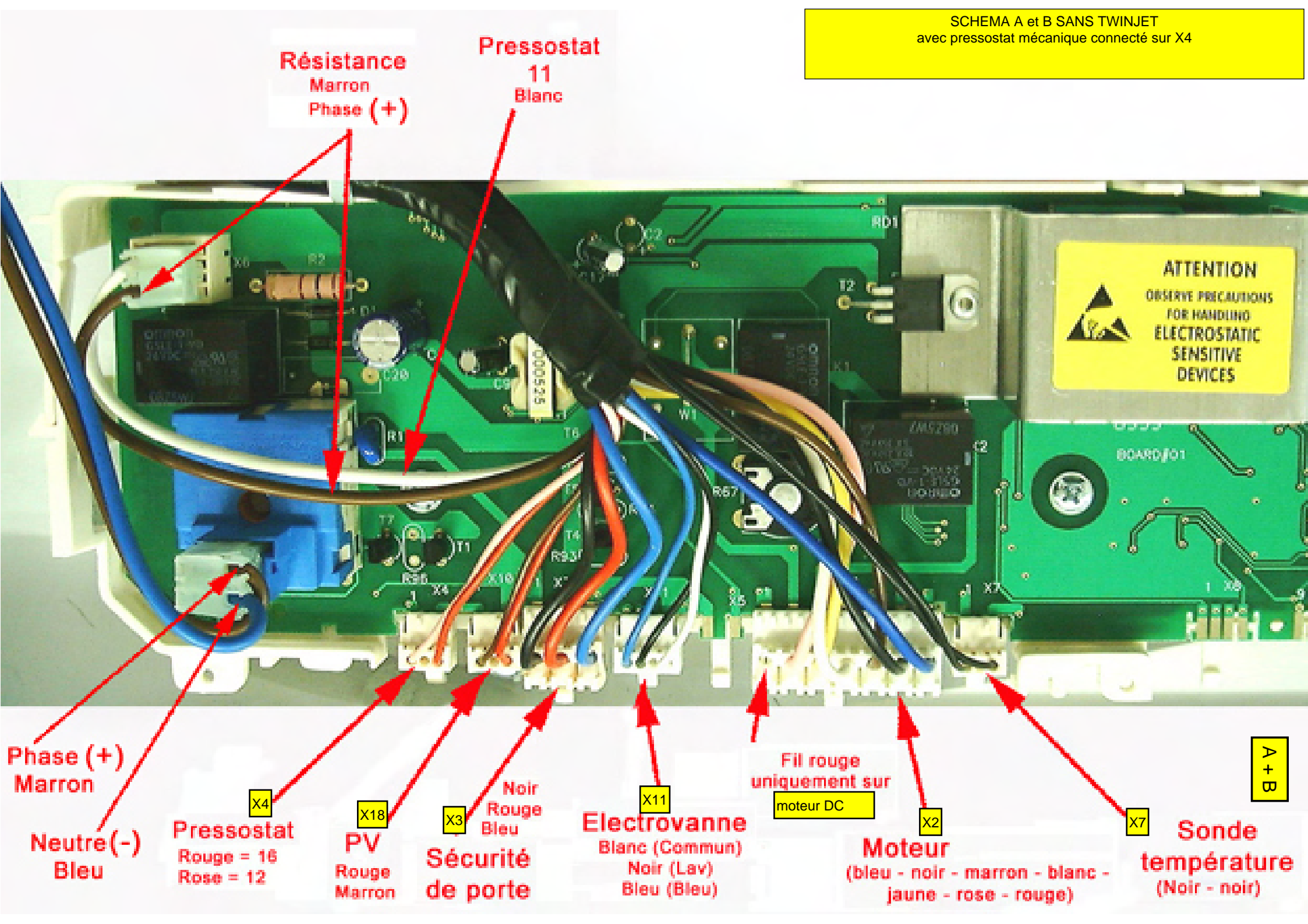

Résistance
Marron
Phase (+)

Pressostat
11
Blanc

Phase (+)
Marron

Neutre (-)
Bleu

X4
Pressostat
Rouge = 16
Rose = 12

X18
PV
Rouge
Marron

X3
Sécurité
de porte
Noir
Rouge
Bleu

X11
Electrovanne
Blanc (Commun)
Noir (Lav)
Bleu (Bleu)

Fil rouge
uniquement sur
moteur DC

X2
Moteur
(bleu - noir - marron - blanc -
jaune - rose - rouge)

X7
Sonde
température
(Noir - noir)

A+B

ATTENTION
OBSERVE PRECAUTIONS
FOR HANDLING
ELECTROSTATIC
SENSITIVE
DEVICES

1) Déballage et installation

- a) **Lire tout d'abord** les recommandations de la notice pages 2 et 3.
- b) Après déballage, ne pas oublier de débrider l'appareil (voir notice page 3)
- c) Mettez la machine de niveau (voir notice pages 3 et 4)
- d) Faîtes les connexions électriques et eau (voir notice pages 4 et 5)
 - Contrôlez que la prise de courant est **conforme aux normes en vigueur**
 - a. Phase à droite
 - b. Neutre à gauche
 - c. Contrôlez la prise de terre
- e) Positionnez le tuyau de vidange à la hauteur indiquée sur la notice page 5. Il est impératif que la hauteur soit bien respectée (le **bout du tuyau de vidange** ne doit pas être à une hauteur inférieure à 60cm et supérieure à 100cm) et le tuyau de vidange ne doit pas être modifié. **Ne pas enfoncer le tuyau dans la vidange**, car il y a risque de syphonage.



2) Mise en service

- a) Vérifiez les fonctions de chaque manette et touches sur la notice pages 7 et 8
- b) Choisissez un programme de lavage (voir programmes pages 14 et 15)
- c) Tournez la manette programme sur le programme choisi (notice page 9). le voyant « **PAUSE** » s'allume (voir dessin générique ci-dessus).
- d) Appuyez sur l'une des touches optionnelles (notice page 8) si nécessaires (attention, appuyez **très doucement**, car ce sont des touches électroniques). L'allumage de la lampe témoin située au dessus de la touche validera la fonction. Pour annuler la fonction en cas d'erreur, ré-appuyez sur la touche concernée.
- e) Sélectionnez la vitesse d'essorage si votre machine en est équipée (notice page 8)
- f) Mettez la lessive (très important : il est impératif de diminuer **très sensiblement les quantités de lessive** compte tenu que votre nouveau lave linge consomme peu d'eau par rapport aux anciennes machines suivant les nouvelles normes). De plus, votre lessive doit être conservé dans un endroit sec et non humide pour garder toute son efficacité.
- g) Une fois que tout est prêt, appuyez sur la touche départ (1^{ère} touche à gauche), le voyant **DEPART** s'allume, le voyant **PAUSE** s'éteint, la sécurité de la porte s'enclenche et le programme commence (si vous avez fait une erreur de programmation, remettez la manette programme sur « 0 » et le programme sera annulé.
- h) Si vous voulez interrompre le programme (à ne faire qu'au début si vous voulez ajouter du linge), appuyez sur la touche départ, le voyant **PAUSE** s'allume et attendez 3 minutes que la sécurité de porte soit débloquée pour rajouter du linge. Pour continuer le programme, appuyez de nouveau sur la touche départ.
- i) Quand le programme est fini, le voyant **FIN** s'allume. Remettez la manette programme sur « 0 » et **attendez 3 minutes avant d'ouvrir le hublot** (ne pas forcer). Enlevez le linge. Laissez le hublot et la boîte à lessive entrouvert pour bien sécher l'intérieur dans l'attente d'une future lessive

3) Entretien

- a) Vérifiez régulièrement le filtre de pompe de vidange (voir notice pages 16 et 17)
- b) Nettoyez régulièrement la boîte à lessive (voir notice page 17)
- d) Vérifiez et nettoyez les 2 filtres du tuyau d'arrivée d'eau en cas de problème d'arrivée d'eau
- c) En cas de panne, consultez les informations situées en fin de notice avant d'appeler le SAV.

3) Contrôle et réparation (SAV uniquement)

- a) Si la machine affiche des codes pannes, consultez les indications sur le fichier « code pannes » et vérifiez les points concernés
- b) Vérifiez les connexions entre les broches et la platine, ainsi que la bonne liaison entre les fils et les broches
- c) Vérifiez que le câblage est correct par rapport à la photo « câblage » (fils de la bonne couleur à la bonne place)
- d) Contrôlez la prise de courant (comme indiqué plus haut) et le bon branchement au niveau du condensateur anti-parasite et de la platine (X1)
 - Marron = phase
 - Bleu = neutre
- e) Contrôlez ensuite que la résistance est branchée correctement. En cas de changement de résistance, reconnecter comme indiqué ci-dessous
 - Fil marron (phase) **obligatoirement** sur cosse de la résistance marquée en bleu
 - Fil gris sur l'autre cosse
- f) Contrôlez le pressostat. Ces machines sont à capacité variable, c'est-à-dire avec quantité d'eau variable suivant la quantité de linge.
 - 11 = Blanc = neutre en provenance de X6
 - 12 = Rose = niveau bas en provenance de X4
 - 14 = Gris = niveau haut alimentation résistance (neutre)
 - 16 = Rouge = anti-débordement en provenance de X4
- g) Contrôlez la sonde NTC : valeur à température ambiante 20°C = 17,45ohms
- h) Vérifiez le déroulement du programme sur le fichier « déroulement du programme »
- i) Si le motif du dépannage est : mauvais résultats de lavage, mousse dans le tambour, mauvais rinçages, c'est que le client utilise trop de lessive. Ces machines consomment 43l d'eau pour 5 kg de linge, c'est-à-dire jusqu'à 70% d'eau en moins par rapport aux anciennes machines. Indiquez au client de réduire la quantité de produits lessiviels dans les mêmes proportions. Test à faire chez le client : Mettez en marche la machine sans mettre ni lessive, ni linge et vérifiez dans le tambour. Si il y a de la mousse, cela veut dire que de la lessive reste des lavages précédents (d'où surconsommation avérée de lessive). Faites la vidange et recommencez l'opération jusqu'à ce qu'il n'y ait plus de mousse. Le nombre de remplissage avec apparition de mousse indiquera clairement au client qu'il y a eu accumulation de lessive dans l'ensemble « boîte à produit + durites + cuve » et sera une preuve qu'il y avait surdosage de lessive dans les lavages précédents, ce qui donnait l'impression d'un mauvais résultat de lavage, car les rinçages n'étaient pas suffisants pour éliminer la mousse due à la lessive surabondante. Les nouvelles conceptions de lave linge sont étudiées pour laver avec le minimum « d'eau + électricité + lessive » dans un souci de protection de l'environnement et d'efficacité maximum pour le lavage.
- j) Si le motif du dépannage est : durée de lavage trop longue, il faut expliquer au client que pour obtenir les meilleurs résultats de lavage (A) avec la consommation la plus minime possible, des études ont été faites pour améliorer les produits en fonction des nouvelles normes en matière de consommation et de protection de l'environnement. Il faut retenir que pour bien laver, il est important que l'action lessivienne dure un certain temps. Les indications portées sur l'étiquette « Eco-label » donnent la consommation pour 5kg de linge lavé et essoré à 60°C avec les bonnes quantités de lessive.

Généralités

Au début du programme, si de l'eau est détectée dans la cuve quand un programme de lavage commence, elle est évacuée par la pompe de vidange (ce cycle dure le temps que l'eau soit évacuée totalement + 15 secondes), et le programme sélectionné pourra commencer.

La machine est équipée de 3 leds (DEPART – PAUSE – FIN) dans toutes les versions. La combinaison de ces 3 leds permet d'indiquer des codes pannes. En cas de panne, remettre à « 0 » la manette programmes, débranchez et rebranchez la machine, vérifiez les points ci-dessous et refaites un essai.

Pour chaque erreur ci-dessous, après avoir vérifié le composant (s'il n'est pas défectueux), vérifiez toujours à l'ohmmètre le câblage entre la connexion module et la connexion du composant (pour vérifier si un fil n'est pas coupé ou connecteur défectueux)

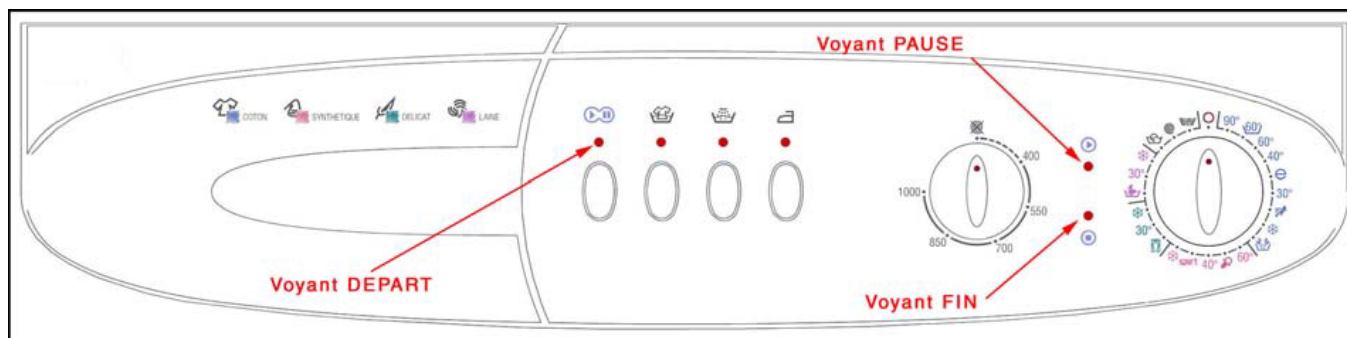

1) Erreur 01 : Le voyant DEPART clignote

(Hublot non fermé ou sécurité de porte en panne)

- Quand le micro-processeur met en fonction la sécurité de porte, si le hublot n'est pas fermé au bout de 14mn, le programme s'arrête et l'**Erreur 01** s'affiche.

- Quand « un ordre d'ouverture du hublot » est donné par le micro-processeur, si la porte n'est pas débloquée au bout de 14 mn, le programme s'arrête et l'**Erreur 01** s'affiche.

- Vérifiez la sécurité de porte et l'électrovanne. Vérifiez aussi que le crochet de fermeture enclenche bien la sécurité de porte (sinon enlever du plastique comme indiqué sur la photo).

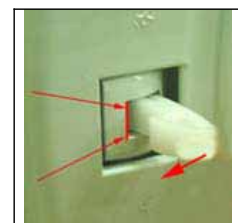

2) Erreur 02 : Le voyant PAUSE clignote

(Quantité d'eau insuffisante ou pas d'eau)

Si au bout de 3mn le niveau d'eau requis n'est pas correct, l'**Erreur 02** s'affiche. Si le niveau d'eau est atteint, l'**erreur 02** est annulée et le programme continue normalement. Si au bout de 12mn, le niveau d'eau n'est toujours pas atteint, le programme est arrêté et l'**Erreur 02** s'affiche.

- Vérifiez l'électrovanne, le pressostat et les 2 filtres du tuyau arrivée eau

2) Erreur 02 : Le voyant PAUSE reste fixe = Sécurité enfant enclenchée

Si le voyant Pause reste fixe, et qu'il est impossible de programmer, c'est que la sécurité Enfant est enclenchée. Vous pouvez contrôler en appuyant sur n'importe quelle touche (les voyants clignotent 3 fois si la sécurité est enclenchée : uniquement sur modèles nouveaux)

Désactivation de la sécurité :

Modèle ancien : Appuyez plus de 3 secondes sur la touche 1, le voyant départ clignote 2 fois validant l'opération.

Modèle nouveau : Appuyez plus de 3 secondes en même temps sur les touches 1 et 3, les voyant 2+3+4 clignotent 4 fois, puis le voyant 1 clignote 4 fois validant l'opération.

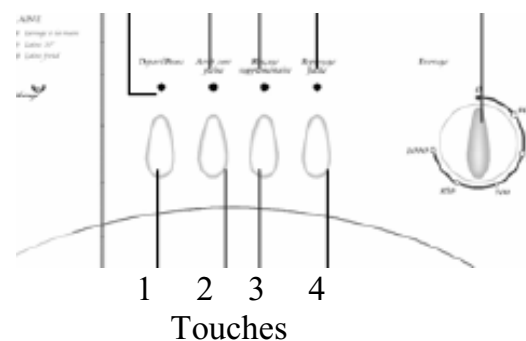

3) Erreur 03 : Les voyants DEPART et PAUSE clignotent

(Pas de vidange)

Quand le programme est en mode vidange, s'il n'y a aucune vidange d'eau après 3mn d'essai, l'**Erreur 03** s'affiche. La machine s'arrête et restera à l'arrêt (avec le hublot bloquée) jusqu'à ce vous actionnez la touche marche-arrêt et vérifiez les 2 points ci-dessous

- Vérifiez le filtre de vidange et la pompe de vidange

4) Erreur 04 : Le voyant FIN clignote.

(débordement ou niveau d'eau dans la machine trop important)

- Quand un débordement ou un niveau d'eau trop haut est détecté par le pressostat, la pompe de vidange est mise en fonction par le module. Ensuite, le programme est arrêté et le module active la pompe de vidange pendant 2 mn. Si le niveau d'eau est encore trop haut, la pompe fonctionnera de nouveau 2mn. Cette procédure sera répétée chaque fois qu'un niveau d'eau trop haut ou un débordement sera détecté. Cette **Erreur 04** s'affiche aussi quand la pompe est déconnectée.

- Vérifiez l'électrovanne (fuite), le pressostat et la pompe de vidange

5) Erreur 05 : Les voyants DEPART et FIN clignotent

(pas de chauffage de l'eau)

- Si la sonde est défectueuse (ouverte ou coupée), l'**Erreur 05** s'affiche. Ensuite les périodes de chauffage sont «annulées» et la résistance déconnectée.

- Si la température n'augmente pas de 4° pendant un laps de temps de 10mn (période de chauffage et seulement si la température est en dessous de 60°), l'**Erreur 05** s'affiche. Les périodes de chauffage sont «annulées» et la résistance déconnectée. Le programme ne fera plus aucun essai de chauffage jusqu'à la fin du programme.

- Si le temps de chauffage est écoulé et que la température programmée n'est pas atteinte, l'**Erreur 05** sera affichée. Le programme continuera jusqu'au prochain pas. S'il n'y a plus de chauffage, le programme essaiera de fonctionner normalement.

- Vérifiez la sonde de température, la résistance, les connexions chauffage et le pressostat

6) Erreur 06 : Les voyants PAUSE et FIN clignotent

(moteur bloqué ou problème de tachymètre)

- Si le moteur est bloqué, il s'arrête durant 15 secondes. Ensuite il y a un nouvel essai. Au bout de 3 essais, la machine s'arrête et l'**Erreur 06** s'affiche.

- Quand la tachymètre est déconnectée ou non détectée, le moteur s'arrête durant 15 secondes. Ensuite, il y a un nouvel essai et le blocage du moteur est détecté. Après 3 essais, la machine s'arrête et l'**Erreur 06** s'affiche comme pour le blocage moteur.

- Vérifiez le moteur et la tachymètre

7) Erreur 7 : Les 3 voyants restent allumés

(Problème de configuration module)

La platine ne fonctionne plus. Débranchez l'appareil, rebranchez et faites un essai. Si les 3 voyants restent à nouveau allumés, changez la platine

- Changez la platine

8) Erreur 8 : Les 3 voyants clignent

A + B

(le triac du moteur est en court circuit)

- Quand cette erreur est détectée, l'**Erreur 08** s'affiche et le programme s'arrête
- Cette erreur se produit aussi si le moteur tourne et que la sécurité de porte est ouverte

➤ Vérifiez le moteur (triac) et la sécurité de porte

9) Erreur 9 : Les voyant PAUSE et FIN restent allumés

(Problème de tension)

- Quand le module détecte un voltage inférieur à 150v ou supérieur à 260V, il arrête le programme et l'**Erreur 09** s'affiche. Si le voltage revient à la normale, le module continuera le programme normalement.
- Quand la machine est stoppée à cause de cette erreur, les touches sont bloquées. Si le programme n'a pas commencé, la machine ne marchera pas tant que le voltage ne sera pas OK.

➤ Vérifiez la tension de l'alimentation (230V)

Tableau récapitulatif des voyants et points à vérifier

Erreur	Voyant DEPART	Voyant PAUSE	Voyant FIN	A Vérifier
01	Clignote			Sécurité de porte Crochet de fermeture Electrovanne
02		Clignote		Electrovanne Pressostat Filtre tuyau arrivée eau
02		Fixe		Voir Sécurité enfant
03	Clignote	Clignote		Filtre de vidange Pompe de vidange
04			Clignote	Pressostat Pompe de vidange Electrovanne
05	Clignote		Clignote	Sonde de température Résistance Connexions chauffage
06		Clignote	Clignote	Moteur Tachymètre
07	Allumé	Allumé	Allumé	Module
08	Clignote	Clignote	Clignote	Moteur
09		Allumé	Allumé	Contrôle voltage (230V)

AUTOTEST LAVE LINGE série A

Temps en secondes (environ)	5	10	15	20	25	30	35	40	45	50	55	60	65
Démarrage autotest	█	█	█	█	█	█	█	█	█	█	█	█	█
Modification en 220V pour test		█											
Modification en 50 Hz pour test			█	█	█	█	█	█	█	█	█	█	█
Fermeture de la sécurité de porte			█	█	█	█	█	█	█	█	█	█	█
Moteur essorage vitesse maxi				█	█	█	█	█	█	█	█	█	█
Temps jusqu'à ce que le moteur s'arrête							█	█	█	█	█	█	█
Moteur lavage coté droit								█	█	█	█	█	█
Moteur lavage coté gauche										█	█	█	█
Electrovanne 1 (EV1)				█	█	█	█	█	█	█	█	█	█
Electrovanne 2 (EV2)					█	█	█	█	█	█	█	█	█
Test arrêté jusqu'à ce que la touche 1 soit appuyé (voyant clignotant))											█	█	█
Electrovanne 1 + 2 (EV1 + EV2)											█	█	█
Résistance												█	█
Pompe de vidange				█	█	█	█	█	█	█	█	█	█
Témoin Pause et Fin (en même temps que moteur essorage maxi)				█	█	█	█	█	█	█	█	█	█
Témoin option 1							█	█	█	█	█	█	█
Témoin option 2								█	█	█	█	█	█

- 1 : Brancher un voltmètre sur la résistance et démarrer l'autotest (vérifier qu'il n'ya plus d'eau dans la cuve, sinon vidanger)
 - 2 : Blocage de la **sécurité de porte**
 - 3 : **Pompe de vidange**
 - 4 : Les 2 voyants Pause et Fin s'allument
 - 5 : L'**essorage** démarre + prise d'eau dans le pré-lavage (**E1**) + les 2 voyants Pause et Fin allumés
 - 6 : L'essorage accélère + prise d'eau dans le lavage (**E2**) et les 2 voyants Pause et Fin s'éteignent (quand le moteur commence à s'arrêter)
 - 7 : Arrêt moteur + prise d'eau E1 et E2 (assouplissant) + voyant touche 1 s'allume et s'éteint à l'arrêt complet du moteur
 - 8 : Moteur **Lavage rotation droite** + Voyant touche 2 s'allume et s'éteint
 - 9 : Moteur **Lavage rotation gauche**
 - 10 : Voyant touche 1 clignote : appuyer sur touche 1 pour continuer
 - 11 : Prise d'eau E1 et E2 jusqu'à contact du **pressostat** (vérifier le basculement en posant 1 doigt sur la partie plastique du pressostat)
 - 12 : **Résistance** fonctionne 3sec (contrôle à l'aide du voltmètre)
 - 13 : Fin du programme de test : mettre sur position vidange pour évacuer l'eau
- Ce test a permis de vérifier
- Le module
 - Les contacts entre le module et la cablage
 - les divers éléments de la machine citées ci-dessus (**en gras**)
- Si l'un de ces éléments ne fonctionne pas, vérifier-le ainsi que les contacts et le cablage, avant de changer le module

1) Tournez la manette programme sur le 3ème cran

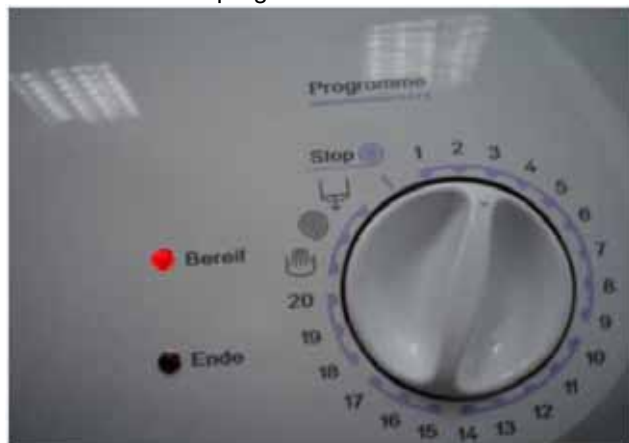

2) Appuyer sur la 1ère touche à droite de la touche start



3) Tout en restant appuyé, tourner la manette sur le 2ème cran



4) Relacher le bouton : le voyant s'allume



5) Appuyer de nouveau : le voyant s'éteint



6) Tout en restant appuyé, tourner la manette sur le 1er cran



7) Relacher la touche : la machine vidange, les 2 voyants pause et fin s'allument et la machine commence l'autotest

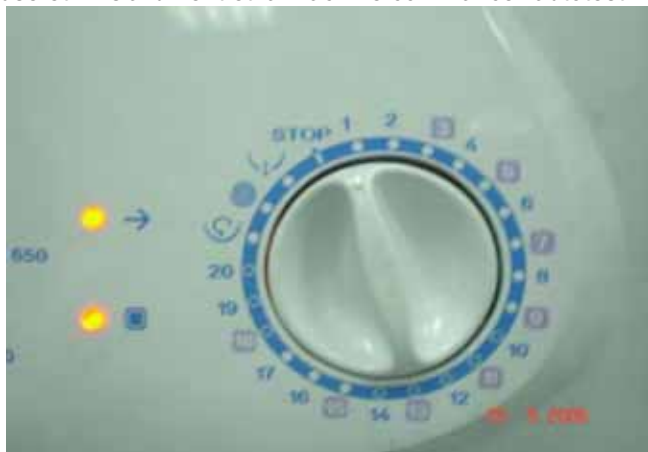

8) quand le voyant de la touche 2 clignote, appuyer sur la touche 2 pour que continue l'autotest



Composants électriques (des chaussures de sécurité anti-électrostatiques doivent être utilisées quand on travaille sur une machine, notamment sur les modules électroniques)

A + B

1) Sécurité de porte

La sécurité de porte est activée au début du programme. Elle est déverrouillée environ 2 minutes après la fin du programme.
Temps de verrouillage (20°C) = 2 à 6 sec.
Temps de déverrouillage (20°C) = 35 à 75 sec.
Voltage : 250 V
Ampérage : 16 (4) A

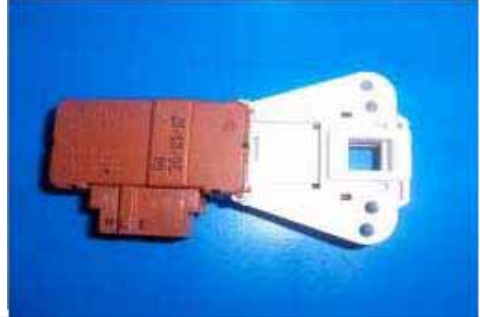

Test de la sécurité de porte
La résistance à l'ohmmètre doit être 1000 ±50%

Démontage de la sécurité de porte



2) Pompe de vidange

La pompe de vidange fonctionne mécaniquement et électriquement. Elle sert à évacuer l'eau contenue dans la machine. Le moteur est asynchrone. Pour une meilleure performance, la pompe de vidange doit être nettoyée régulièrement.



Démontage de la pompe de vidange



Test de la pompe de vidange
Voltage : 250 V
Ampérage : 0,2A
Puissance : 30 W
Fréquence : 50 hz
Résistance : 170 (±7%) = entre 140 et 200 ohm
Evacuation : 18L/min (à 1m de haut)
Protection thermique : oui



3) Sonde NTC

Cette sonde envoie un signal au module indiquant la température de l'eau dans la cuve. La valeur de la résistance (en ohm) diminue au fur et à mesure que la température augmente.



A + B

Test de la sonde NTC et mesures dans le tableau ci-dessous



Tem (°C)	R nom (??)	R min (??)	R max (??)	? R (+/- %)
-10,00	58.722,00	54.874,00	62.570,00	6,60
- 5,00	45.778,00	42.961,00	48.596,00	6,20
0,00	35.975,00	33.900,00	38.050,00	5,80
5,00	28.516,00	26.977,00	30.055,00	5,40
10,00	22.763,00	21.616,00	23.910,00	5,00
15,00	18.279,00	17.421,00	19.137,00	4,70
20,00	14.772,00	14.128,00	15.417,00	4,40
25,00	11.981,00	11.497,00	12.464,00	4,00
30,00	9.786,00	9.421,00	10.150,00	3,70
35,00	8.047,00	7.772,00	8.322,00	3,40
40,00	6.653,00	6.444,00	6.861,00	3,10
45,00	5.523,00	5.365,00	5.680,00	2,80
50,00	4.608,00	4.489,00	4.726,00	2,60
55,00	3.856,00	3.767,00	3.945,00	2,30
60,00	3.243,00	3.178,00	3.308,00	2,00
65,00	2.744,00	2.681,00	2.808,00	2,30
70,00	2.332,00	2.273,00	2.392,00	2,50
75,00	1.990,00	1.934,00	2.045,00	2,80
80,00	1.704,00	1.653,00	1.755,00	3,00
85,00	1.464,00	1.416,00	1.511,00	3,20
90,00	1.262,00	1.218,00	1.305,00	3,40
95,00	1.093,00	1.053,00	1.133,00	3,70
100,00	949,90	913,20	986,60	3,90

4) Filtre anti-parasite

Voltage : 250 V

Ampérage : 16A

Cx : 0,47 μ F ($\pm 20\%$)

Cy : 2 x 25 nF ($\pm 20\%$)

L : 2 x 1 mH ($+50\%$, -30%)

R : 680k ($\pm 10\%$)

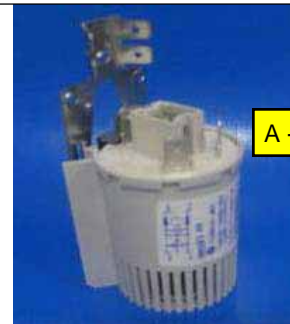
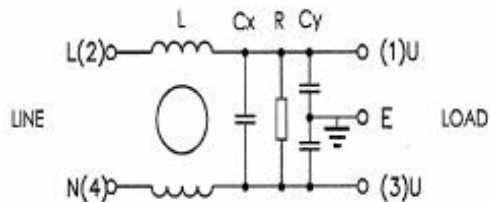

A + B

A + B

Mesure de la résistance entre L et N = 680k ($\pm 10\%$)

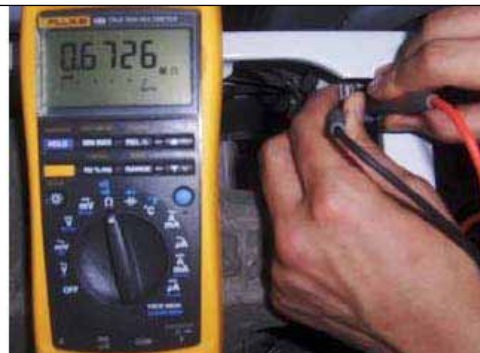

Mesure de la résistance entre L et E (terre) = 42 – 47nF

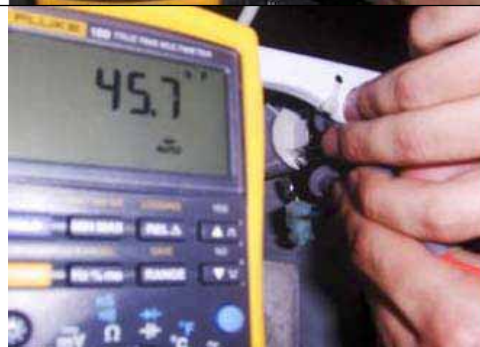

5) Pressostat

Le pressostat sert à contrôler l'entrée d'eau ainsi que le niveau d'eau dans la cuve. Ce composant est contrôlé par le module. Il a 4 connexions

- Niveau bas = 12
- Niveau haut = 14
- Commun = 11
- Anti-débordement = 16

Contacts sur photo du pressostat ci-contre

12 ----- 14 ----- 11 ----- 16

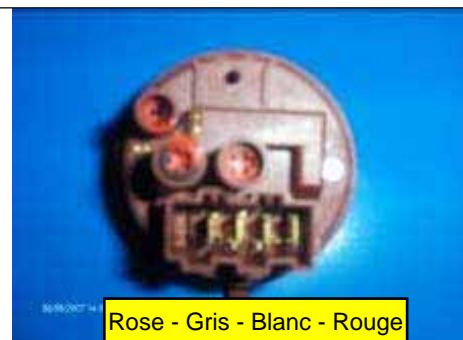

Rose - Gris - Blanc - Rouge

Le pressostat a 3 niveaux

Quand le pressostat est au niveau bas (contacts 11-12), l'eau entre dans la machine au moyen de l'électrovanne.

Quand l'eau est arrivée au niveau haut (contact 11 – 14), l'électrovanne coupe l'entrée d'eau après information du module.

Le 3^{ème} niveau (anti-débordement) sert à mettre en route la pompe de vidange en cas de débordement d'eau dans la machine (trop grande quantité d'eau qui rentre)

Pour vérifier le pressostat

- 1) Mécaniquement : débranchez-le et souffler dedans. On doit entendre un « clic ». Vérifier ensuite à l'aide de l'ohmmètre le contact
- 2) Electriquement : Mettez le programme Rinçage et laissez la machine se remplir d'eau. Vous devez entendre un « clic » et au même moment, l'arrivée d'eau doit s'arrêter.

6) Résistance

La résistance sert à chauffer l'eau contenue dans la cuve. Elle a 3 connexions : Phase, Neutre et Terre



Démontage de la résistance



Type de résistance : Tubulaire avec sonde NTC
 Voltage : 250 V
 Ampérage : 0,2A
 Puissance : 1850 W ($\pm 5\%$)
 Résistance : 26,96 à 29,80
 Thermostat de sécurité : 2 (sur chaque entrée)



7) Electrovanne

L'électrovanne fonctionne mécaniquement et électriquement. Il sert à faire entrer l'eau dans la machine. Il est contrôlé par le module.



Voltage : 220 - 240 V
 Ampérage : 8VA
 Fréquence : 50 hz
 Quantité d'eau : 6,1 L / min ($\pm 15\%$)
 Pression : 0,2 – 10 bar

Mesure à l'ohmmètre : 3 à 4,5 k



8) Moteur

Démontage du moteur



9) Module (démontage)

A + B

Enlevez le tiroir



Dévissez les vis du bandeau

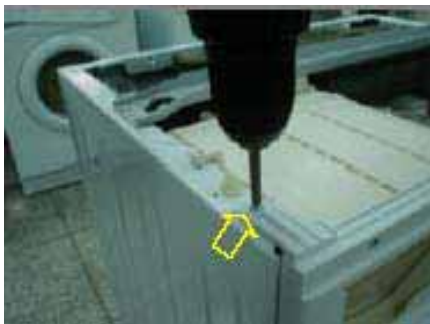

Dévissez les vis de la boîte



Dévissez les vis avant de la boîte



Pivotez le bandeau vers l'avant



Défaire le câblage du module



Dévisser les vis du module



Enlever le module



Pour remettre en place le module, faites les opérations dans le sens contraire.

10) Poulie + courroie (démontage et remontage)

Insérer la poulie



Placer la poulie



Vérifier la mise en place



Mettre du frein filet loctite



TX 40 TORX (39,5-40,5Nm)



Insérer la courroie



Mettre la courroie sur l'axe moteur et tournez la poulie



Pour démonter, bloquer la poulie à l'aide d'un tournevis



Desserrer la vis et opérer à l'inverse du montage



11) Cuve (démontage et remontage)

A + B

Démonter le dessus



Enlever le dessus



Dévisser les vis du hublot



Déboîter vers le haut le hublot



Déboîter le collier extérieur du joint de hublot



Enlever le collier



Enlever le tiroir à produit



Dévisser les 5 vis



Dévisser les vis du bandeau



Dévisser les vis de la boîte



Enlever le bandeau



Déconnecter le module



Démonter la trappe d'accès



Dévisser les vis de plinthe



Démonter la plinthe



Dévisser les vis du panneau avant



Dévisser les vis de la sécurité de porte



Enlever le panneau avant



Démonter la cornière avant



Démonter le collier de durite



Débrancher l'électrovanne



Enlever l'électrovanne



Enlever la boîte à lessive



Démonter l'antiparasite



Enlever le câble d'alimentation



Débrancher le pressostat



Démonter le pressostat



Débrancher le tuyau pressostat



Démonter les vis de la sécurité de porte



Débrancher la sécurité de porte



Démonter le collier tuyau vidange



Démonter le collier durite cuve



Débrancher la pompe



Dévisser les vis de la pompe



Débrancher la résistance



Démonter la résistance





Pour remonter l'ensemble, faites les opérations dans le sens contraire

12) Annulation de programme

Pour annuler un programme, appuyez sur la touche « marche/pause ». Le voyant début « pause » s'allume et le voyant « départ » s'éteint. Positionnez la manette programmes sur « 0 ». Tous les voyants s'éteignent. Positionnez le sélecteur de programme sur le nouveau programme choisi. Le voyant « pause » s'allume. Démarrez le programme en appuyant sur la touche « marche/pause ». Le voyant « pause » s'éteint et le voyant « départ » s'allume.

13) Sécurité enfant

Activation de la sécurité : Appuyez plus de 3 secondes en même temps sur la 1^{ère} et la 3^{ème} touche du bandeau. Les voyants des touches 2+3+4 clignoteront validant l'opération et la voyant Pause restera allumé (le voyant marche s'éteint)

Désactivation de la sécurité : Appuyez plus de 3 secondes en même temps sur la 1^{ère} et la 3^{ème} touche du bandeau. Les voyant 2+3+4 clignotent validant l'opération.

