

Marque

Référence commerciale

XXXXXXXXXX

LAVE LINGE

MODELE XXXXXXXXXXXXXXXX

TYPE ZP1252CA3

220-240V ~ 50Hz

10A

1200/min

P 2100W



KEMA
EUR

CE IPX4

20679863081205 0000

Date de fabrication
exemple:
081205 =
05/12/2008

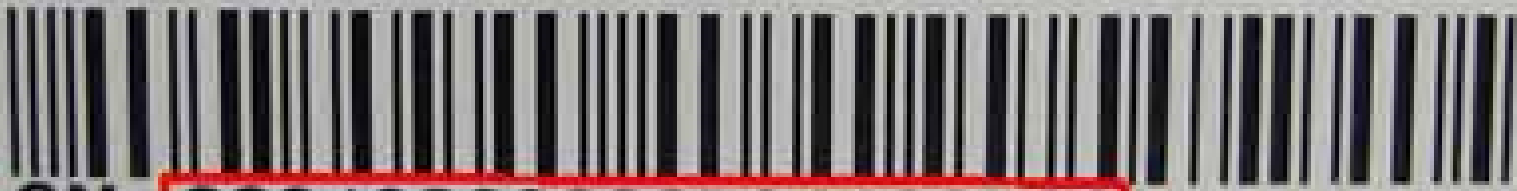

SN: 00619266000594420166

N° série à nous communiquer

Shéma V avec pompe circulation (Twinjet)

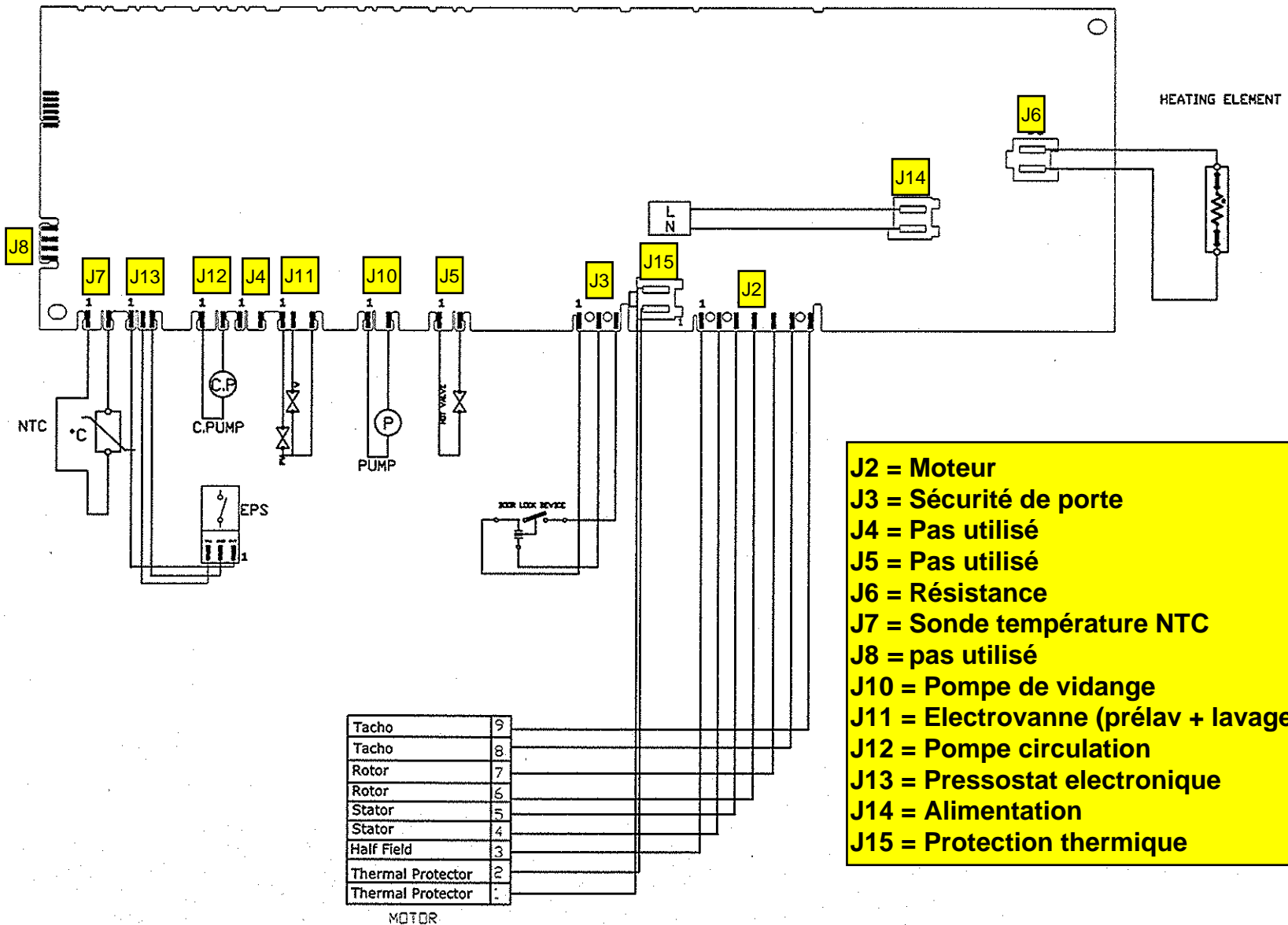

- J2 = Moteur
- J3 = Sécurité de porte
- J4 = Pas utilisé
- J5 = Pas utilisé
- J6 = Résistance
- J7 = Sonde température NTC
- J8 = pas utilisé
- J10 = Pompe de vidange
- J11 = Electrovanne (prélav + lavage)
- J12 = Pompe circulation
- J13 = Pressostat electronique
- J14 = Alimentation
- J15 = Protection thermique

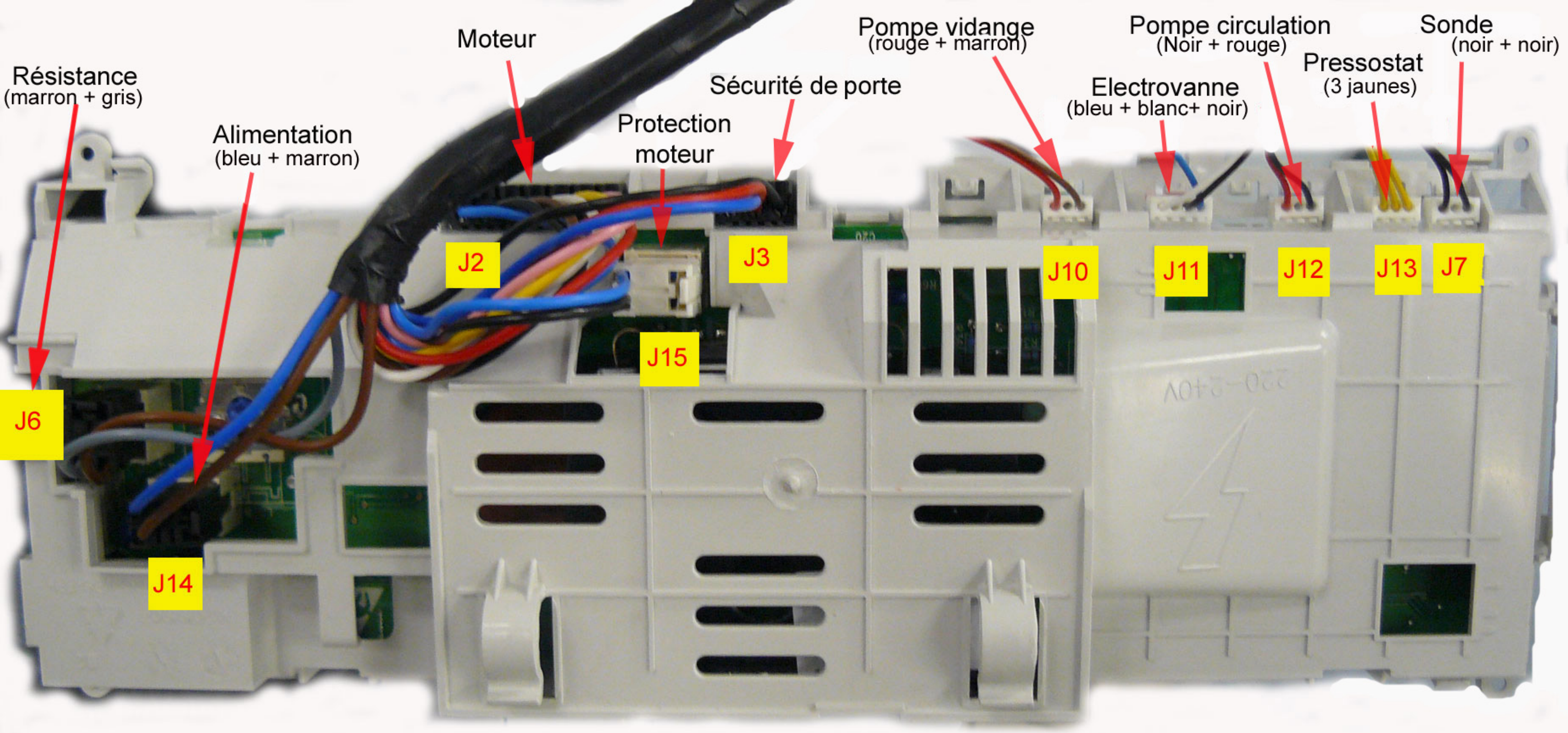

Résistance
(marron + gris)

Alimentation
(bleu + marron)

Moteur

Sécurité de porte

Pompe vidange
(rouge + marron)

Pompe circulation
(Noir + rouge)

Electrovanne
(bleu + blanc+ noir)

Pressostat
(3 jaunes)

Sonde
(noir + noir)

J6

J2

J3

Protection
moteur

J15

J10

J11

J12

J13

J7

J14

220-240V



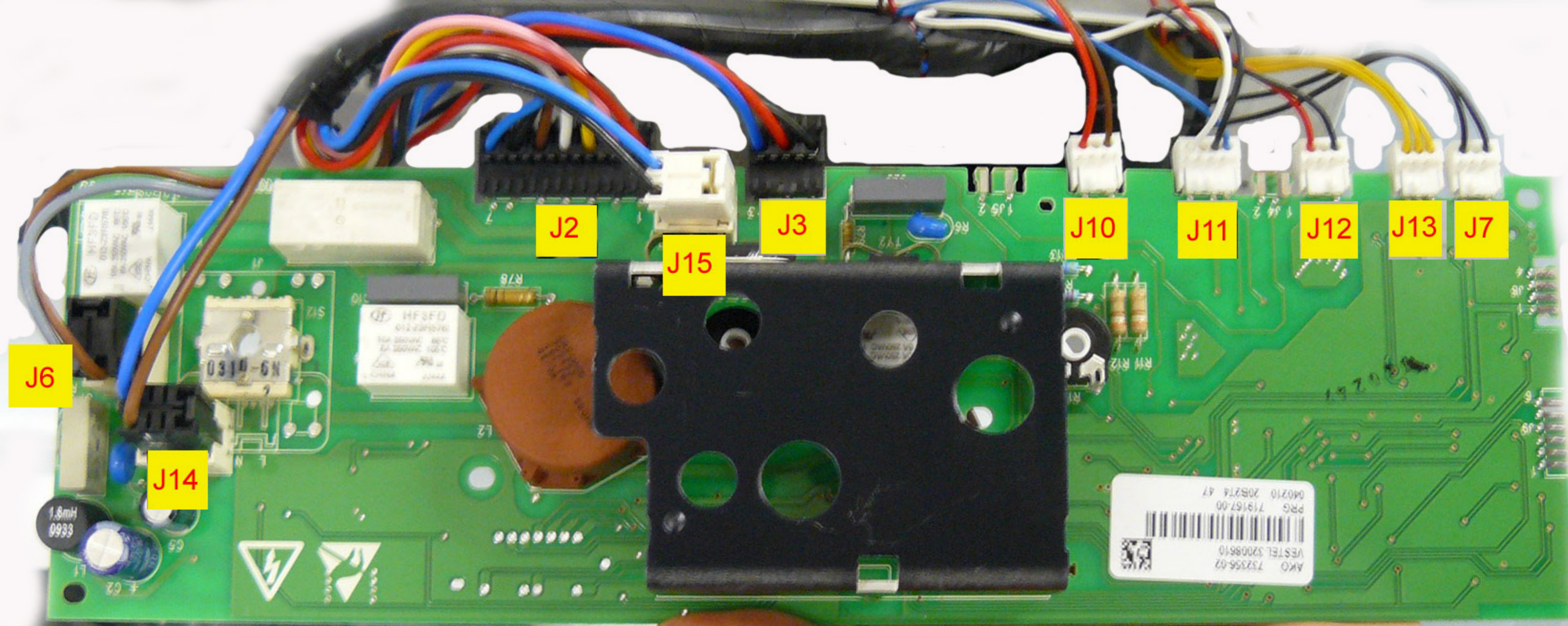

J2

J3

J15

J10

J11

J12

J13

J7

J6

J14

AKO 732356-02
VESTEL 32008610
PRG 719167-00
040210 20S214 47

1) Déballage et installation

- Lisez tout d'abord** les recommandations de la notice pages 2 et 3.
- Après déballage, ne pas oublier de débrider l'appareil (voir notice page 3)
- Mettez la machine de niveau (voir notice pages 3 et 4)
- Faire les connexions électriques et eau (voir notice pages 4 et 5) **suivant les normes en vigueur**
- Positionnez le tuyau de vidange à la hauteur indiquée sur la notice page 5. Il est impératif que la hauteur soit bien respectée (le **bout du tuyau de vidange** ne doit pas être à une hauteur inférieure à 60cm et supérieure à 100cm) et le tuyau de vidange ne doit pas être modifié. **Ne pas enfoncer le tuyau dans la vidange**, car il y a risque de syphonage.

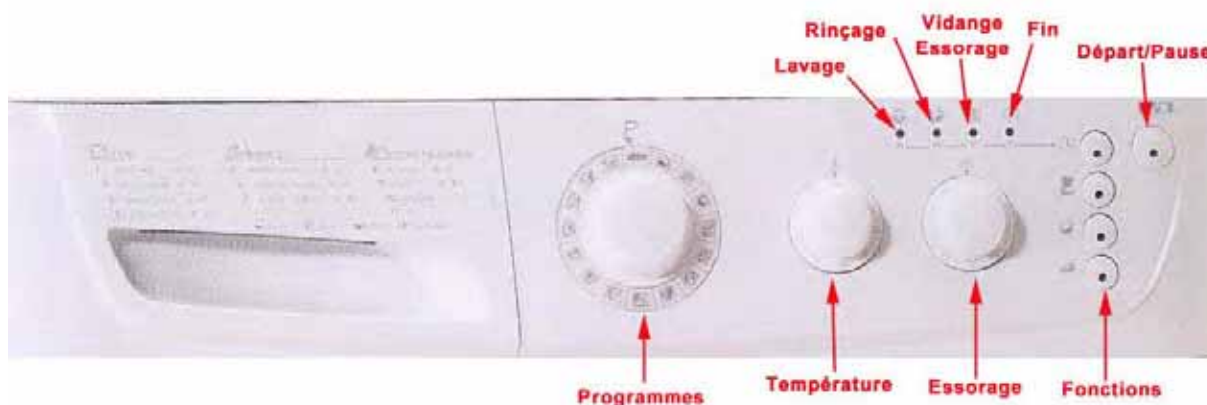

2) Mise en service

- Choisissez un programme de lavage (voir programmes pages 17 ou 18)
- Tourner la manette programme sur le programme choisi (notice page 10 ou 11).
- Réglez la température et la vitesse (suivant machines) et appuyer sur les touches de fonctions supplémentaires si nécessaire (notice page 14 et 15). Pour annuler ou modifier le programme en cas d'erreur, suivre les instructions page 16.
- Mettez la lessive (très important : il est impératif de diminuer **très sensiblement les quantités de lessive** compte tenu que votre nouveau lave linge consomme peu d'eau par rapport aux anciennes machines suivant les nouvelles normes). De plus, votre lessive doit être conservé dans un endroit sec et non humide pour garder toute son efficacité.
- Une fois que tout est prêt, appuyer sur la touche départ (Start), le voyant lavage s'allumera (si programme de lavage sélectionné) ou le voyant rinçage (si programme rinçage sélectionné) ou le voyant essorage (si programme essorage sélectionné), la sécurité de la porte s'enclenche et le programme commence (si vous avez fait une erreur de programmation, appuyez sur la touche départ pendant 4 secondes, les voyants essorage et fin s'allument, la machine vidange, le voyant essorage s'éteint et le voyant fin reste allumé. Remettez la manette programme sur « 0 » et le programme sera annulé.
- Si vous voulez interrompre le programme (à ne faire qu'au début si vous voulez ajouter du linge), appuyer sur la touche départ, le voyant de cette touche clignote, attendez 3 minutes que la sécurité de porte soit débloquée pour rajouter du linge. Pour continuer le programme, appuyez de nouveau sur la touche départ.
- Quand le programme est fini, le voyant FIN s'allume. Remettez la manette programme sur « 0 » et **attendre 3 minutes avant d'ouvrir le hublot** (ne pas forcer). Enlever le linge

2) Entretien

- Vérifier régulièrement le filtre de pompe de vidange (voir notice pages 19)
- Nettoyer régulièrement la boîte à lessive (voir notice page 20)
- En cas de panne, consulter les informations situées en fin de notice avant d'appeler le SAV.

3) Contrôle et réparation

- a) Si la machine affiche des codes pannes, consulter les indications sur le fichier « code pannes » et vérifier les points concernés
- b) Vérifier les connexions entre les broches et la platine, ainsi que la bonne liaison entre les fils et les broches
- c) Vérifier que le câblage est correct par rapport à la photo « câblage » (fils de la bonne couleur à la bonne place)
- d) Contrôler la prise de courant (comme indiqué plus haut) et le bon branchement au niveau du condensateur anti-parasite et de la platine (X1)
 - Marron = phase
 - Bleu = neutre
- e) Contrôler ensuite que la résistance est branchée correctement. En cas de changement de résistance, reconnecter comme indiqué ci-dessous
 - Fil marron (phase) **obligatoirement** sur cosse de la résistance marquée en bleu
 - Fil gris sur l'autre cosse
- f) Contrôler le pressostat. Ces machines sont à capacité variable, c'est-à-dire avec quantité d'eau variable suivant la quantité de linge.
 - 11 = Blanc = neutre en provenance de X6
 - 12 = Rose = niveau bas en provenance de X4
 - 14 = Gris = niveau haut alimentation résistance (neutre)
 - 16 = Rouge = anti-débordement en provenance de X4
- g) Contrôler la sonde NTC : valeur à température ambiante $20^{\circ}\text{C} = 17,45\text{ohms}$
- h) Vérifier le déroulement du programme sur le fichier « déroulement du programme »
- i) Si le motif du dépannage est : mauvais résultats de lavage, mousse dans le tambour, mauvais rinçages, c'est que le client utilise trop de lessive. Ces machines consomment 43l d'eau pour 5 kg de linge, c'est-à-dire jusqu'à 70% d'eau en moins par rapport aux anciennes machines. Indiquer au client de réduire la quantité de produits lessiviels dans les mêmes proportions.
 Test à faire chez le client : Mettre en marche la machine sans mettre ni lessive, ni linge et vérifier dans le tambour. Si il y a de la mousse, cela veut dire que de la lessive reste des lavages précédents (d'où surconsommation avérée de lessive). Faire la vidange et recommencer l'opération jusqu'à ce qu'il n'y ait plus de mousse. Le nombre de remplissage avec apparition de mousse indiquera clairement au client qu'il y a eu accumulation de lessive dans l'ensemble « boîte à produit + durites + cuve » et sera une preuve qu'il y avait surdosage de lessive dans les lavages précédents, ce qui donnait l'impression d'un mauvais résultat de lavage, car les rinçages n'étaient pas suffisants pour éliminer la mousse due à la lessive surabondante. Les nouvelles conceptions de lave linge sont étudiées pour laver avec le minimum « d'eau + électricité + lessive » dans un souci de protection de l'environnement et d'efficacité maximum pour le lavage.
- j) Si le motif du dépannage est : durée de lavage trop longue, il faut expliquer au client que pour obtenir les meilleurs résultats de lavage (A) avec la consommation la plus minime possible, des études ont été faites pour améliorer les produits en fonction des nouvelles normes en matière de consommation et de protection de l'environnement. Il faut retenir que pour bien laver, il est important que l'action lessivienne dure un certain temps. Les indications portées sur l'étiquette « Eco-label » donnent la consommation pour 5kg de linge lavé et essoré à 60°C avec les bonnes quantités de lessive.

CODES PANNES



Généralités

Au début du programme, si de l'eau est détectée dans la cuve quand un programme de lavage commence, elle est évacuée par la pompe de vidange (ce cycle dure le temps que l'eau soit évacuée totalement + 15 secondes), et le programme sélectionné pourra commencer.

La machine est équipée de 4 leds (Prélav + Lavage + Rinçage + Essorage) dans toutes les versions. La combinaison de ces 4 leds permet d'indiquer des codes pannes. En cas de panne, remettre à « 0 » la manette programmes, débranchez et rebranchez la machine, vérifiez les points ci-dessous et refaites un essai.

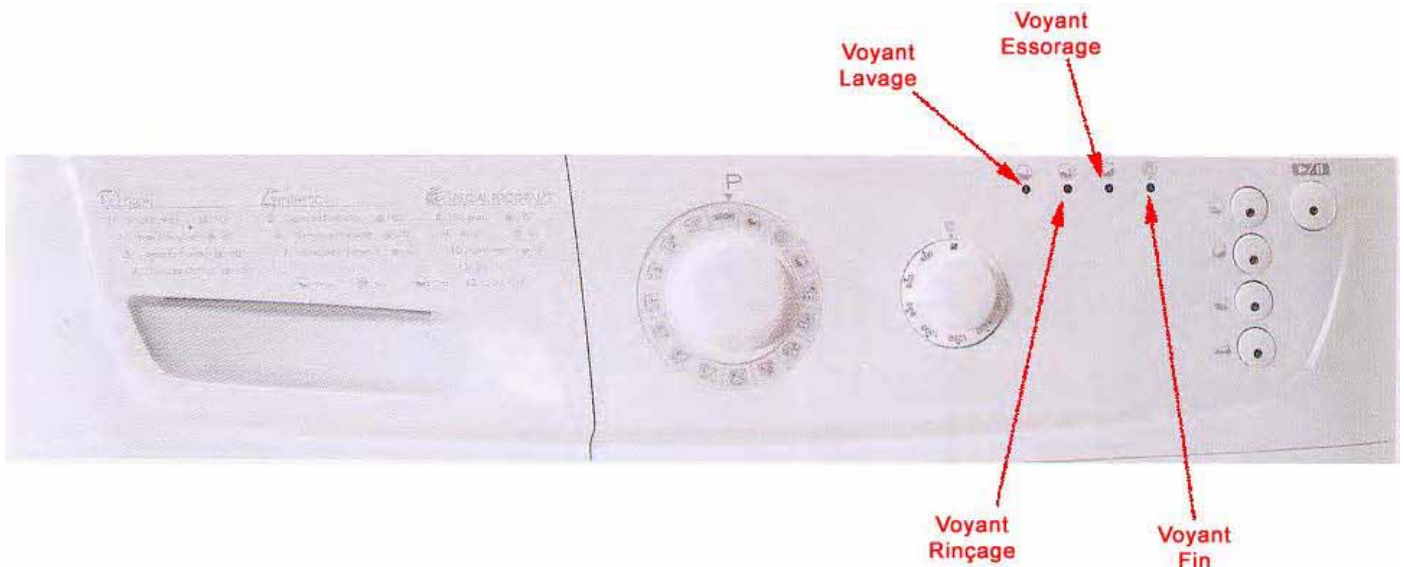

1) Erreur 01 : Voyants Lavage (1) et Rinçage (2) clignotent (Hublot non fermé ou sécurité de porte en panne)

- Quand le micro-processeur met en fonction la sécurité de porte, si le hublot n'est pas fermé au bout de 30s, le programme s'arrête et l'**Erreur 01** s'affiche
- Quand « un ordre d'ouverture du hublot » est donné par le micro-processeur, si la porte n'est pas débloquée au bout de 5 min, le programme s'arrête et l'**Erreur 01** s'affiche

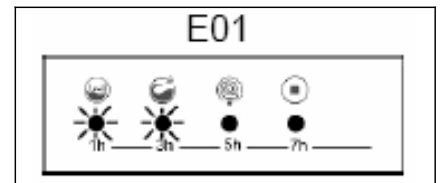

- Vérifiez la sécurité de porte, l'électrovanne ainsi que les connexions électriques. Vérifiez aussi que le crochet de fermeture enclenche bien la sécurité de porte

2) Erreur 02 : Les voyants Lavage (1) et Essorage (3) clignotent (Quantité d'eau insuffisante ou pas d'eau)

- Si au bout de 6mn le niveau d'eau requis n'est pas correct, l'**Erreur 02** s'affiche et la machine est stoppée 1min. Si le niveau d'eau est atteint, l'**erreur 02** est annulée et le programme continue normalement. Si au bout de 15 essais, le niveau d'eau n'est toujours pas atteint, le programme est arrêté et l'**Erreur 02** s'affiche

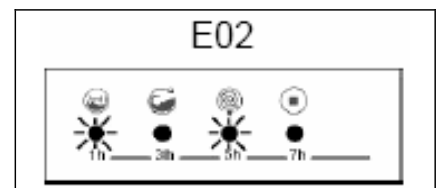

- Vérifiez l'électrovanne, le pressostat, le filtre du tuyau arrivée eau ainsi que les connexions électriques

3) Erreur 03 : Les voyants Lavage (1) et Fin (4) clignotent

(Pas de vidange)

- Quand le programme est en mode vidange, s'il n'y a aucune vidange d'eau après 3min d'essai, l'**Erreur 03** s'affiche. La machine s'arrête et restera à l'arrêt (avec le hublot bloquée) jusqu'à ce vous actionnez la touche marche-arrêt et vérifiez les 2 points ci-dessous

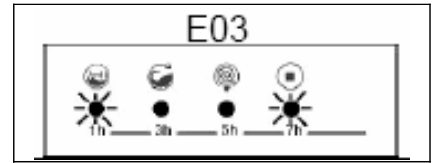

- Vérifiez le filtre de vidange, la pompe de vidange ainsi que les connexions électriques

4) Erreur 04 : Les voyants Rinçage (2) et Essorage (3) clignotent

(débordement ou niveau d'eau dans la machine trop important)

- Quand un débordement ou un niveau d'eau trop haut est détecté par le pressostat, la pompe de vidange est mise en fonction par le module. Ensuite, le programme est arrêté et le module active la pompe de vidange pendant 2 min. Si le niveau d'eau est encore trop haut, la pompe fonctionnera de nouveau 2min. Cette procédure sera répétée chaque fois qu'un niveau d'eau trop haut ou un débordement sera détecté. Cette **Erreur 04** s'affiche aussi quand la pompe est déconnectée ou défectueuse.

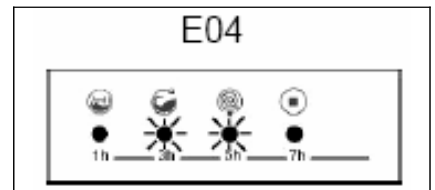

- Vérifiez l'électrovanne (fuite), le pressostat, la pompe de vidange ainsi que les connexions électriques

5) Erreur 05 : Les voyants Rinçage (2) et Fin (4) clignotent

(pas de chauffage de l'eau)

- Si la sonde est défectueuse (ouverte ou coupée), l'**Erreur 05** s'affiche. Ensuite les périodes de chauffage sont «annulées» et la résistance déconnectée.
- Si la température n'augmente pas de 2° pendant un laps de temps de 15min (période de chauffage et seulement si la température est en dessous de 50°), l'**Erreur 05** s'affiche. Les périodes de chauffage sont «annulées» et la résistance déconnectée. Le programme ne fera plus aucun essai de chauffage jusqu'à la fin du programme.
- Si le temps de chauffage est écoulé et que la température programmée n'est pas atteinte, l'**Erreur 05** sera affichée. Le programme continuera jusqu'au prochain pas. S'il n'y a plus de chauffage, le programme finira le programme normalement en mode froid (sans chauffage).

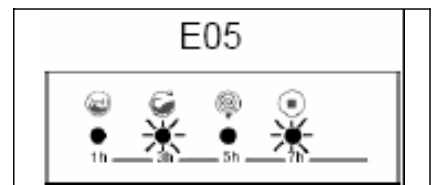

- Vérifiez la sonde de température, la résistance, le pressostat ainsi que les connexions électriques

6) Erreur 06 : Les voyants Essorage (3) et Fin (4) clignotent

(moteur bloqué ou problème de tachymètre)

- Si le moteur est bloqué, il s'arrête durant 30 secondes. Ensuite il y a un nouvel essai. Au bout de 3 essais, la machine s'arrête et l'**Erreur 06** s'affiche.
- Quand la tachymètre est déconnectée ou non détectée, le moteur s'arrête durant 30 secondes. Ensuite, il y a un nouvel essai et le blocage du moteur est détecté. Après 3 essais, la machine s'arrête et l'**Erreur 06** s'affiche comme pour le blocage moteur.

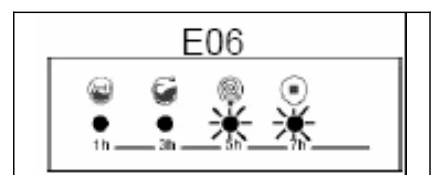

- Vérifiez le moteur, la tachymètre ainsi que les connexions électriques



7) Erreur 07 : Les voyants Lavage (1), Rinçage (2) et Essorage (3) clignotent

(Problème de configuration module)

- La platine ne fonctionne plus. Débranchez l'appareil, rebranchez et faites un essai. La platine est bloquée excepté en auto test. Si les 3 voyants restent à nouveau allumés, changez la platine.

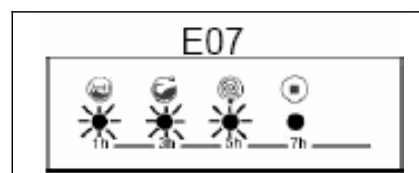

- Vérifiez les connexions de la platine. Sinon changez la platine électronique

8) Erreur 08 : Les voyants Rinçage (2), Essorage (3) et Fin (4) clignotent

(le triac du moteur est en court circuit)

- Quand cette erreur est détectée, l'**Erreur 08** s'affiche et le programme s'arrête.
- Cette erreur se produit aussi si le moteur tourne et que la sécurité de porte est ouverte

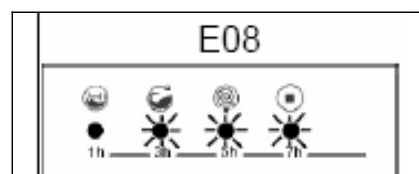

- Vérifiez le moteur (triac), la sécurité de porte ainsi que les connexions électriques

9) Erreur 09 : Les voyants Lavage (1), Rinçage (2), et Fin (4) clignotent





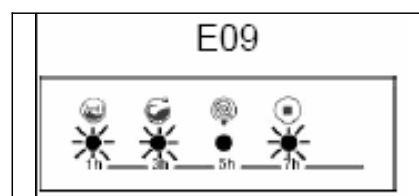















(le triac du moteur est en court circuit)

- Quand le module détecte un voltage inférieur à 150v ou supérieur à 264V, il arrête le programme et l'**Erreur 09** s'affiche. Si le voltage revient à la normale, le module continuera le programme normalement.
- Quand la machine est stoppée à cause de cette erreur, les touches sont bloquées. Si le programme n'a pas commencé, la machine ne marchera pas tant que le voltage ne sera pas OK



- Vérifiez la tension de l'alimentation (230V) ainsi que les connexions électriques

Tableau récapitulatif des voyants et points à vérifier

Erreur	Voyant 1 Lavage	Voyant 2 Rinçage	Voyant 3 Essorage	Voyant 4 Fin	A Vérifier
01					Sécurité de porte Crochet de fermeture Electrovanne
02					Electrovanne Pressostat Filtre tuyau arrivée eau
03					Filtre de vidange Pompe de vidange
04					Pressostat Pompe de vidange Electrovanne
05					Sonde de température Résistance Connexions chauffage
06					Moteur Tachymètre
07					Module
08					Moteur
09					Contrôle voltage (230V)

AUTOTEST LAVE LINGE série V1 + V2 + V3

	5	10	15	20	25	30	35	40	45	50	55	60	65
Temps en secondes (environ)													
Démarrage autotest	■	■											
Modification en 220V pour test													
Modification en 50 Hz pour test													
Fermeture de la sécurité de porte													
Moteur essorage vitesse maxi													
Temps jusqu'à ce que le moteur s'arrête													
Moteur lavage coté droit													
Moteur lavage coté gauche													
Electrovanne 1 (EV1)													
Electrovanne 2 (EV2)													
Test arrêté jusqu'à ce que la touche fonction "1" soit appuyé													
Electrovanne 1 + 2 (EV1 + EV2)													
Résistance													
Pompe de vidange													

- 1 : Brancher un voltmètre sur la résistance et démarrer l'autotest (vérifier qu'il n'ya plus d'eau dans la cuve, sinon vidanger)
- 2 : Blocage de la **sécurité de porte**
- 3 : **Moteur essorage** + prise d'eau dans le **prélavage (E1)**
- 3 : **Moteur essorage** + prise d'eau dans le **lavage (E2)**
- 5 : Arrêt moteur + prise d'eau E1 et E2 (assouplissant)
- 6 : Moteur **Lavage rotation droite**
- 7 : Moteur **Lavage rotation gauche**
- 7 : Test arrêté jusqu'à appui de la touche fonction "1"
- 8 : Prise d'eau E1 et E2 jusqu'à contact du **pressostat** (vérifier le basculement en posant 1 doigt sur la partie plastique du pressostat)
- 9 : **Résistance** fonctionne 3sec (contrôle à l'aide du voltmètre)
- 9 : **Pompe de vidange** fonctionne 5sec
- 10 : Fin du programme de test : mettre sur position vidange pour évacuer l'eau

Ce test a permis de vérifier

- Le module
- Les contacts entre le module et la cablage
- les divers éléments de la machine citées ci-dessus (**en gras**)

Si l'un de ces éléments ne fonctionne pas, vérifier-le ainsi que les contacts et le cablage, avant de chan



1) Mettre la manette Programme sur stop et appuyez sur la fonction "1"



2) Tout en restant appuyé sur la touche de fonction "1", tourner la manette programmeur sur le programme 1



3) Rester appuyé sur la touche "1" jusqu'à ce que le voyant "départ" s'allume, puis relâchez la touche de la fonction 1.
L'autotest démarre



4) Quand le voyant "essorage" s'allume, appuyez sur la fonction 1 une nouvelle fois et la machine continuera les autres phases de l'autotest (niveau d'eau par pressostat, résistance, pompe de vidange)



1) Sécurité de porte

La sécurité de porte est activée au début du programme. Elle est déverrouillée environ 2 minutes après la fin du programme.

Temps de verrouillage (20°C) = 2 à 6 sec.

Temps de déverrouillage (20°C) = 35 à 75 sec.

Voltage : 250 V

Ampérage : 16 (4) A

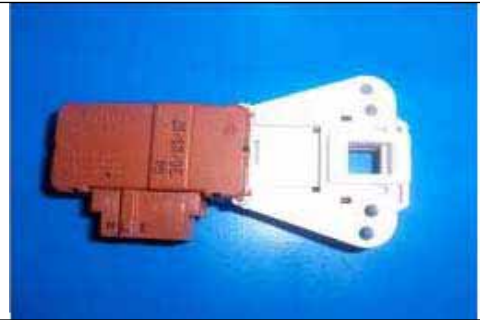

Test de la sécurité de porte

La résistance à l'ohmmètre doit être 1000 ±50%

Démontage de la sécurité de porte



2) Pompe de vidange

La pompe de vidange fonctionne mécaniquement et électriquement. Elle sert à évacuer l'eau contenue dans la machine. Le moteur est asynchrone. Pour une meilleure performance, la pompe de vidange doit être nettoyée régulièrement.



Démontage de la pompe de vidange



Test de la pompe de vidange

Voltage : 250 V

Ampérage : 0,2A

Puissance : 30 W

Fréquence : 50 hz

Résistance : 170 (±7%) = entre 140 et 200 ohm

Evacuation : 18L/min (à 1m de haut)

Protection thermique : oui



3) Sonde NTC

Cette sonde envoie un signal au module indiquant la température de l'eau dans la cuve. La valeur de la résistance (en ohm) diminue au fur et à mesure que la température augmente.



V

Test de la sonde NTC et mesures dans le tableau ci-dessous



Tem (°C)	R nom (??)	R min (??)	R max (??)	? R (+/- %)
-10,00	58.722,00	54.874,00	62.570,00	6,60
- 5,00	45.778,00	42.961,00	48.596,00	6,20
0,00	35.975,00	33.900,00	38.050,00	5,80
5,00	28.516,00	26.977,00	30.055,00	5,40
10,00	22.763,00	21.616,00	23.910,00	5,00
15,00	18.279,00	17.421,00	19.137,00	4,70
20,00	14.772,00	14.128,00	15.417,00	4,40
25,00	11.981,00	11.497,00	12.464,00	4,00
30,00	9.786,00	9.421,00	10.150,00	3,70
35,00	8.047,00	7.772,00	8.322,00	3,40
40,00	6.653,00	6.444,00	6.861,00	3,10
45,00	5.523,00	5.365,00	5.680,00	2,80
50,00	4.608,00	4.489,00	4.726,00	2,60
55,00	3.856,00	3.767,00	3.945,00	2,30
60,00	3.243,00	3.178,00	3.308,00	2,00
65,00	2.744,00	2.681,00	2.808,00	2,30
70,00	2.332,00	2.273,00	2.392,00	2,50
75,00	1.990,00	1.934,00	2.045,00	2,80
80,00	1.704,00	1.653,00	1.755,00	3,00
85,00	1.464,00	1.416,00	1.511,00	3,20
90,00	1.262,00	1.218,00	1.305,00	3,40
95,00	1.093,00	1.053,00	1.133,00	3,70
100,00	949,90	913,20	986,60	3,90

4) Filtre anti-parasite

Voltage : 250 V
 Ampérage : 16A
 Cx : 0,47 μ F (\pm 20%)
 Cy : 2 x 25 nF (\pm 20%)
 L : 2 x 1 mH (+%50,-%30)
 R : 680k (\pm 10%)

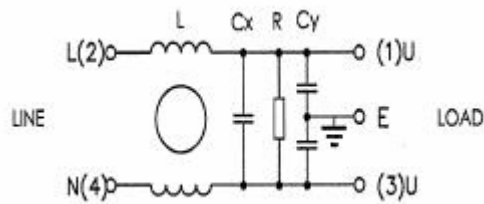

V

Mesure de la résistance entre L et N = 680k (\pm 10%)

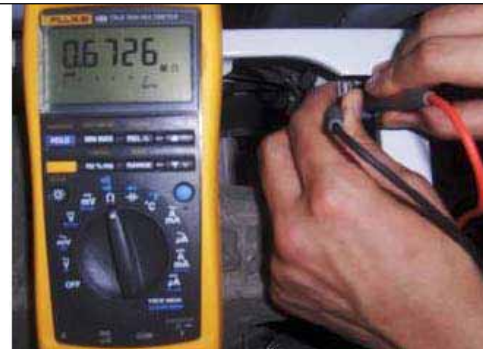

Mesure de la résistance entre L et E (terre) = 42 – 47nF

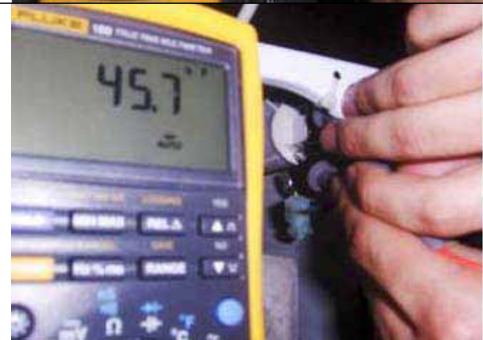

5) Pressostat

Le pressostat sert à contrôler l'entrée d'eau ainsi que le niveau d'eau dans la cuve. Ce composant est contrôlé par le module. Il a 4 connexions

- Niveau bas = 12
- Niveau haut = 14
- Commun = 11
- Anti-débordement = 16

Contacts sur photo du pressostat ci-contre
 12 ----- 14 ----- 11 ----- 16



Le pressostat a 3 niveaux

Quand le pressostat est au niveau bas (contacts 11-12), l'eau entre dans la machine au moyen de l'électrovanne.

Quand l'eau est arrivée au niveau haut (contact 11 – 14), l'électrovanne coupe l'entrée d'eau après information du module.

Le 3^{ème} niveau (anti-débordement) sert à mettre en route la pompe de vidange en cas de débordement d'eau dans la machine (trop grande quantité d'eau qui rentre)

Pour vérifier le pressostat

- 1) Mécaniquement : débranchez-le et souffler dedans. On doit entendre un « clic ». Vérifier ensuite à l'aide de l'ohmmètre le contact
- 2) Electriquement : Mettez le programme Rinçage et laissez la machine se remplir d'eau. Vous devez entendre un « clic » et au même moment, l'arrivée d'eau doit s'arrêter.



6) Résistance

V

La résistance sert à chauffer l'eau contenue dans la cuve. Elle a 3 connexions : Phase, Neutre et Terre



Démontage de la résistance



Type de résistance : Tubulaire avec sonde NTC
Voltage : 250 V
Ampérage : 0,2A
Puissance : 1850 W ($\pm 5\%$)
Résistance : 26,96 à 29,80
Thermostat de sécurité : 2 (sur chaque entrée)



7) Electrovanne

L'électrovanne fonctionne mécaniquement et électriquement. Il sert à faire entrer l'eau dans la machine. Il est contrôlé par le module.



Voltage : 220 - 240 V
Ampérage : 8VA
Fréquence : 50 hz
Quantité d'eau : 6,1 L / min ($\pm 15\%$)
Pression : 0,2 – 10 bar

Mesure à l'ohmmètre : 3 à 4,5 k



8) Moteur

Démontage du moteur



9) Module (démontage)

V

Dévissez les vis du bandeau



Idem



Dévissez les vis de la boîte



Coupez les attaches câbles



Pivotez le bandeau vers l'avant



Dévissez les 4 vis du module



Défaire le module du bandeau



Positionner le module sur le support



Mettre en place le module



10) Poulie + courroie (démontage et remontage)

Insérer la poulie



Placer la poulie



Vérifier la mise en place



Mettre du frein filet loctite



TX 40 TORX (39,5-40,5Nm)



Insérer la courroie



Mettre la courroie sur l'axe moteur et tournez la poulie



Pour démonter, bloquer la poulie à l'aide d'un tournevis



Desserrer la vis et opérer à l'inverse du montage



11) Cuve (démontage et remontage)

V

Démonter le dessus



Enlever le dessus



Dévisser les vis du hublot



Déboîter vers le haut le hublot



Déboîter le collier extérieur du joint de hublot



Enlever le collier



Enlever le tiroir à produit



Dévisser les 5 vis

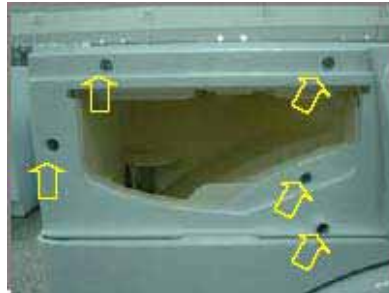

Dévisser les vis du bandeau

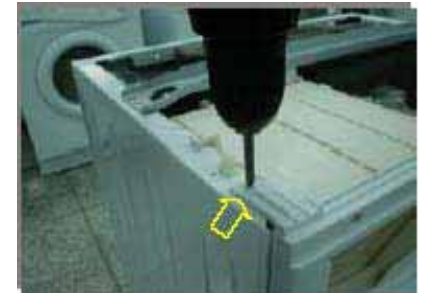

Dévisser les vis de la boîte



Enlever le bandeau



Déconnecter le module



Démonter la trappe d'accès



Dévisser les vis de plinthe



Démonter la plinthe



Dévisser les vis du panneau avant



Dévisser les vis de la sécurité de porte



Enlever le panneau avant



Démonter la cornière avant



Démonter le collier de durite



Débrancher l'électrovanne V



Enlever l'électrovanne



Enlever la boîte à lessive



Démonter l'antiparasite



Enlever le câble d'alimentation



Débrancher le pressostat



Démonter le pressostat



Débrancher le tuyau pressostat



Démonter les vis de la sécurité de porte



Débrancher la sécurité de porte



Démonter le collier tuyau vidange



Démonter le collier durite cuve



Débrancher la pompe



Dévisser les vis de la pompe



Débrancher la résistance



Démonter la résistance



Dévisser les vis du contrepoids avant



Démonter le contrepoids avant



Défaire le collier et le joint hublot



Démonter les axes des amortisseurs



Dévisser les vis du contrepoids supérieur



Dévisser les vis de la traverse



Enlever l'ensemble complet



Enlever la courroie



Enlever la vis de poulie



Démonter le moteur



Démonter la cuve



**Pour remonter l'ensemble,
faites les opérations dans le sens
contraire**

12) Reset programme

V

Pour annuler un programme, appuyez sur la touche « start/pause » pendant 4 secondes jusqu'à ce que les voyants essorage et fin s'allument.

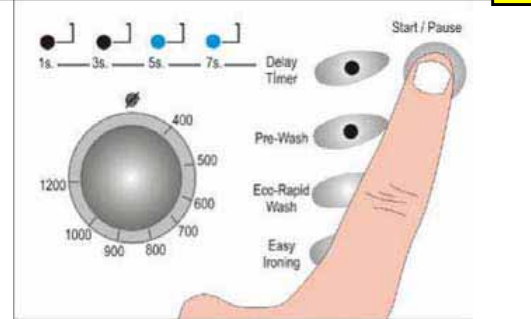

La pompe de vidange va démarrer et l'eau va être évacuée et le programme s'arrêtera ensuite. Le voyant de fin de programme restera allumé.

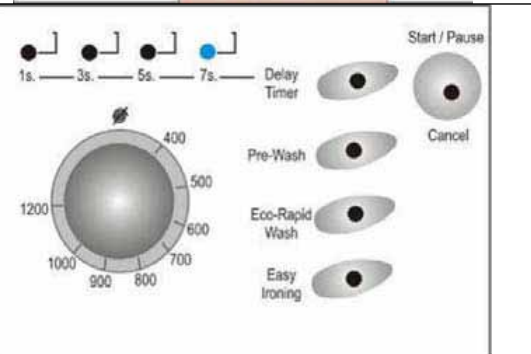

Ensuite, tournez la manette « programme » sur « 0 » et sélectionnez un autre programme.



13) Sécurité enfant Ancien modèle

Activation de la sécurité : Appuyez plus de 3 secondes sur la 3^{ème} touche (en partant du haut). Le voyant de fin de programme clignotera pendant 2 secondes validant l'opération.

Désactivation de la sécurité : Appuyez plus de 3 secondes sur la 3^{ème} touche (en partant du haut). Le voyant de fin de programme clignotera pendant 2 secondes validant l'opération.

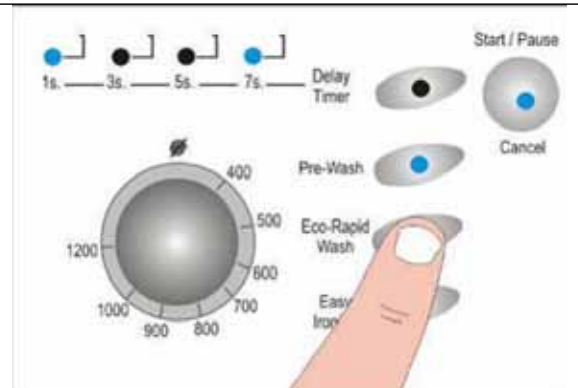

Activation de la sécurité Enfant

Appuyez sur les touches de fonction 1 et 2 pendant 3/4 secondes pour activer la sécurité enfant



Les voyants lavage + rinçage + essorage s'allument pendant 2 secondes



Quand on appuie sur n'importe quel bouton, les 3 voyants s'allument pendant 2 secondes

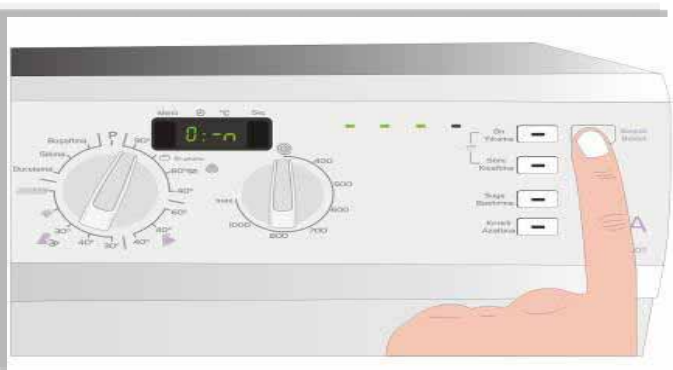

Désactivation de la sécurité Enfant

Appuyez sur les touches de fonction 1 et 2 pendant 3/4 secondes pour annuler la sécurité enfant



Le voyant fin s'allume pendant 2 secondes validant l'opération



Autotest manuel

Appuyez sur la touche 1 quand la manette programme est sur 0



En restant appuyé sur la touche 1, tourner la manette programme sur le 1er programme

