

Schéma F W TF

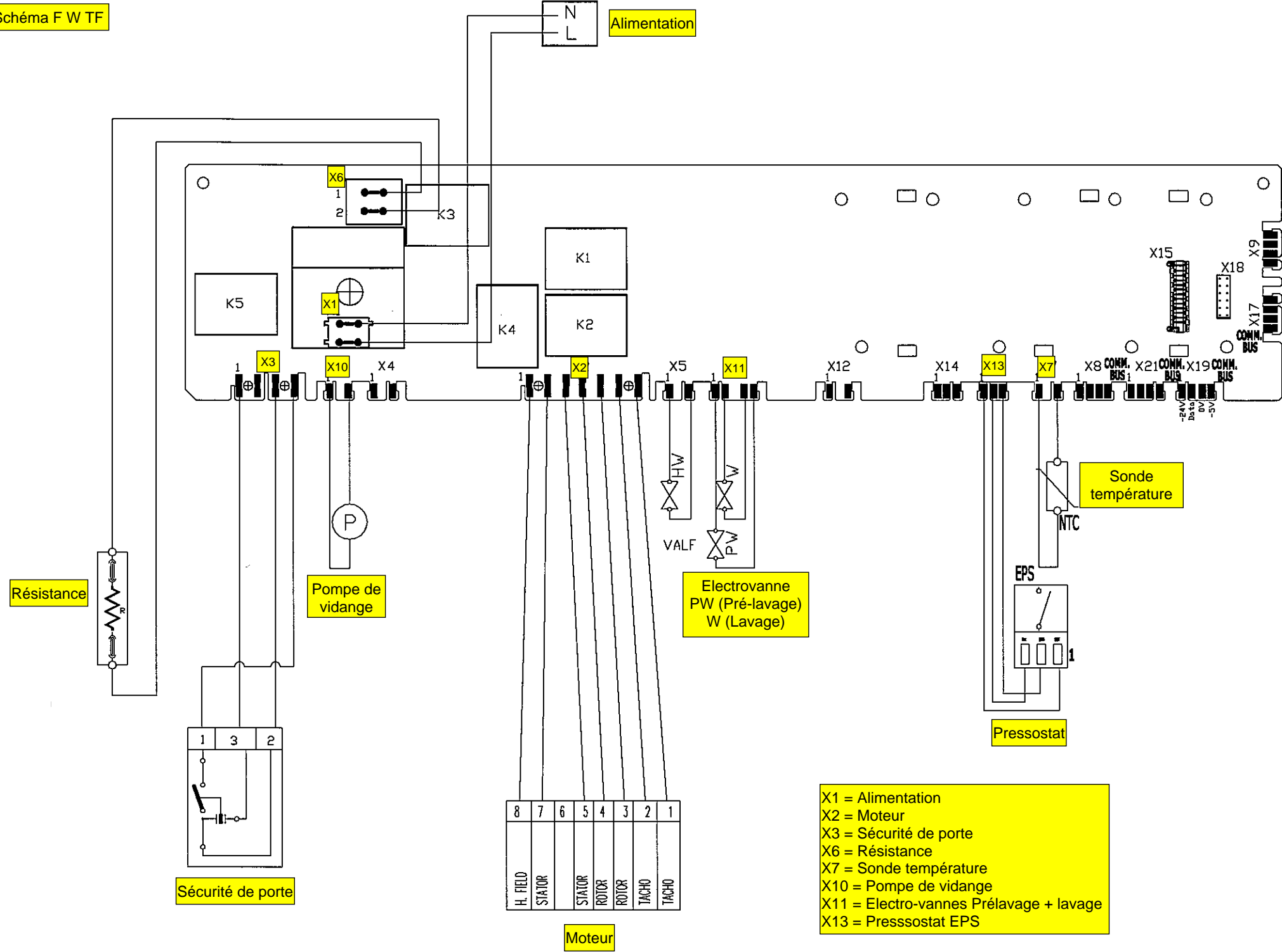

Alimentation

Résistance

Pompe de vidange

Electrovanne
PW (Pré-lavage)
W (Lavage)

Sonde
température

Pressostat

Sécurité de porte

Moteur

- X1 = Alimentation
- X2 = Moteur
- X3 = Sécurité de porte
- X6 = Résistance
- X7 = Sonde température
- X10 = Pompe de vidange
- X11 = Electro-vannes Prélavage + lavage
- X13 = Pressostat EPS

8	7	6	5	4	3	2	1
H. FIELD	STATOR	STATOR	ROTOR	ROTOR	TACHO	TACHO	

Marque

Référence commerciale

XXXXXXXXXX

LAVE LINGE

MODELE XXXXXXXXXXXXXXXX

TYPE: ZP1252CA3

220-240V ~ 50Hz

10A

1200/min

P 2100W



CARREFOUR CE IPX4

20679863081205 0000

Date de fabrication
exemple:
081205 =
05/12/2008



SN: 00619266000594420166

N° série à nous communiquer

Conseils d'installation, d'utilisation et de réparation

1) Déballage et installation

- a) **Lire tout d'abord** les recommandations de la notice
- b) Après déballage, ne pas oublier de débrider l'appareil
- c) Mettez la machine de niveau
- d) Faîtes les connexions électriques et eau
 - Contrôlez que la prise de courant est **conforme aux normes en vigueur**
 - a. Phase à droite
 - b. Neutre à gauche
 - c. Contrôlez la prise de terre
- e) Positionnez le tuyau de vidange à la hauteur indiquée sur la notice. Il est impératif que la hauteur soit bien respectée (le **bout du tuyau de vidange** ne doit pas être à une hauteur inférieure à 60cm et supérieure à 100cm) et le tuyau de vidange ne doit pas être modifié. **Ne pas enfoncer le tuyau dans la vidange**, car il y aura risque de siphonage.

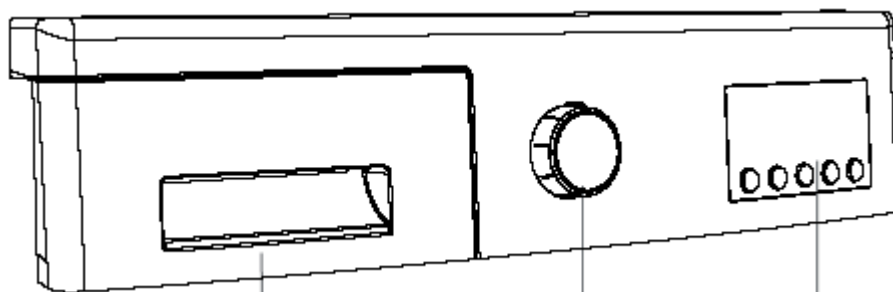

Tiroir à produits lessiviels

Manette programmes

Display et touches fonctions

2) Mise en service

- a) Vérifiez les fonctions de chaque manette et touches sur la notice
- b) Choisissez un programme de lavage (voir programmes)
- c) Tournez la manette programme sur le programme choisi
- d) Appuyez sur l'une des touches optionnelles si nécessaires (attention, appuyez **très doucement**, car ce sont des touches électroniques). L'allumage de la lampe témoin située au dessus de la touche validera la fonction. Pour annuler la fonction en cas d'erreur, ré-appuyez sur la touche concernée.
- e) Sélectionnez la vitesse d'essorage si votre machine en est équipée
- f) Mettez la lessive (très important : il est impératif de diminuer **très sensiblement les quantités de lessive** compte tenu que votre nouveau lave linge consomme peu d'eau par rapport aux anciennes machines suivant les nouvelles normes). De plus, votre lessive doit être conservée dans un endroit sec et non humide pour garder toute son efficacité.
- g) Une fois que tout est prêt, appuyez sur la touche départ, la sécurité de la porte s'enclenche et le programme commence (si vous avez fait une erreur de programmation, remettez la manette programme sur « 0 » et le programme sera annulé.
- h) Si vous voulez interrompre le programme (à ne faire qu'au début si vous voulez ajouter du linge), appuyez sur la touche départ, le voyant s'allume et attendez 3 minutes que la sécurité de porte soit débloquée pour rajouter du linge. Pour continuer le programme, appuyez de nouveau sur la touche départ.
- i) Quand le programme est fini, le voyant **FIN** s'allume. Remettez la manette programme sur « 0 » et **attendez 3 minutes avant d'ouvrir le hublot** (ne pas forcer). Enlevez le linge. Laissez le hublot et la boîte à lessive entrouvert pour bien sécher l'intérieur dans l'attente d'une future lessive

3) Entretien

- a) Vérifiez régulièrement le filtre de pompe de vidange
- b) Nettoyez régulièrement la boîte à lessive
- d) Vérifiez et nettoyez les 2 filtres du tuyau d'arrivée d'eau en cas de problème d'arrivée d'eau
- c) En cas de panne, consultez les informations situées en fin de notice avant d'appeler le SAV.

3) Contrôle et réparation (SAV uniquement)

- a) Si la machine affiche des codes pannes, consultez les indications sur le fichier « code pannes » et vérifiez les points concernés
- b) Vérifiez les connexions entre les broches et la platine, ainsi que la bonne liaison entre les fils et les broches
- c) Vérifiez que le câblage est correct par rapport à la photo « câblage » (fils de la bonne couleur à la bonne place)
- d) Contrôlez la prise de courant (comme indiqué plus haut) et le bon branchement au niveau du condensateur anti-parasite et de la platine (X1)
 - Marron = phase
 - Bleu = neutre
- e) Contrôlez ensuite que la résistance est branchée correctement. En cas de changement de résistance.
- f) Contrôlez le pressostat. Ces machines sont équipées d'un pressostat électronique (appelé EPS)
- g) Contrôlez la sonde NTC : valeur à température ambiante 20°C = 17,45ohms
- h) Vérifiez le déroulement du programme sur le fichier « déroulement du programme »
- i) Si le motif du dépannage est : mauvais résultats de lavage, mousse dans le tambour, mauvais rinçages, c'est que le client utilise trop de lessive. Ces machines consomment jusqu'à 70% d'eau en moins par rapport aux anciennes machines. Indiquez au client de réduire la quantité de produits lessiviels dans les mêmes proportions.

Test à faire chez le client : Mettez en marche la machine sans mettre ni lessive, ni linge et vérifiez dans le tambour. Si il y a de la mousse, cela veut dire que de la lessive reste des lavages précédents (d'où surconsommation avérée de lessive). Faites la vidange et recommencez l'opération jusqu'à ce qu'il n'y ait plus de mousse. Le nombre de remplissage avec apparition de mousse indiquera clairement au client qu'il y a eu accumulation de lessive dans l'ensemble « boîte à produit + durites + cuve » et sera une preuve qu'il y avait surdosage de lessive dans les lavages précédents, ce qui donnait l'impression d'un mauvais résultat de lavage, car les rinçages n'étaient pas suffisants pour éliminer la mousse due à la lessive surabondante. Les nouvelles conceptions de lave linge sont étudiées pour laver avec le minimum « d'eau + électricité + lessive » dans un souci de protection de l'environnement et d'efficacité maximum pour le lavage.
- j) Si le motif du dépannage est : durée de lavage trop longue, il faut expliquer au client que pour obtenir les meilleurs résultats de lavage avec la consommation la plus minime possible, des études ont été faites pour améliorer les produits en fonction des nouvelles normes en matière de consommation et de protection de l'environnement. Il faut retenir que pour bien laver, il est important que l'action lessivienne dure un certain temps. Les indications portées sur l'étiquette « Eco-label » donnent la consommation pour la quantité maximum de linge lavé et essoré à 60°C avec les bonnes quantités de lessive.

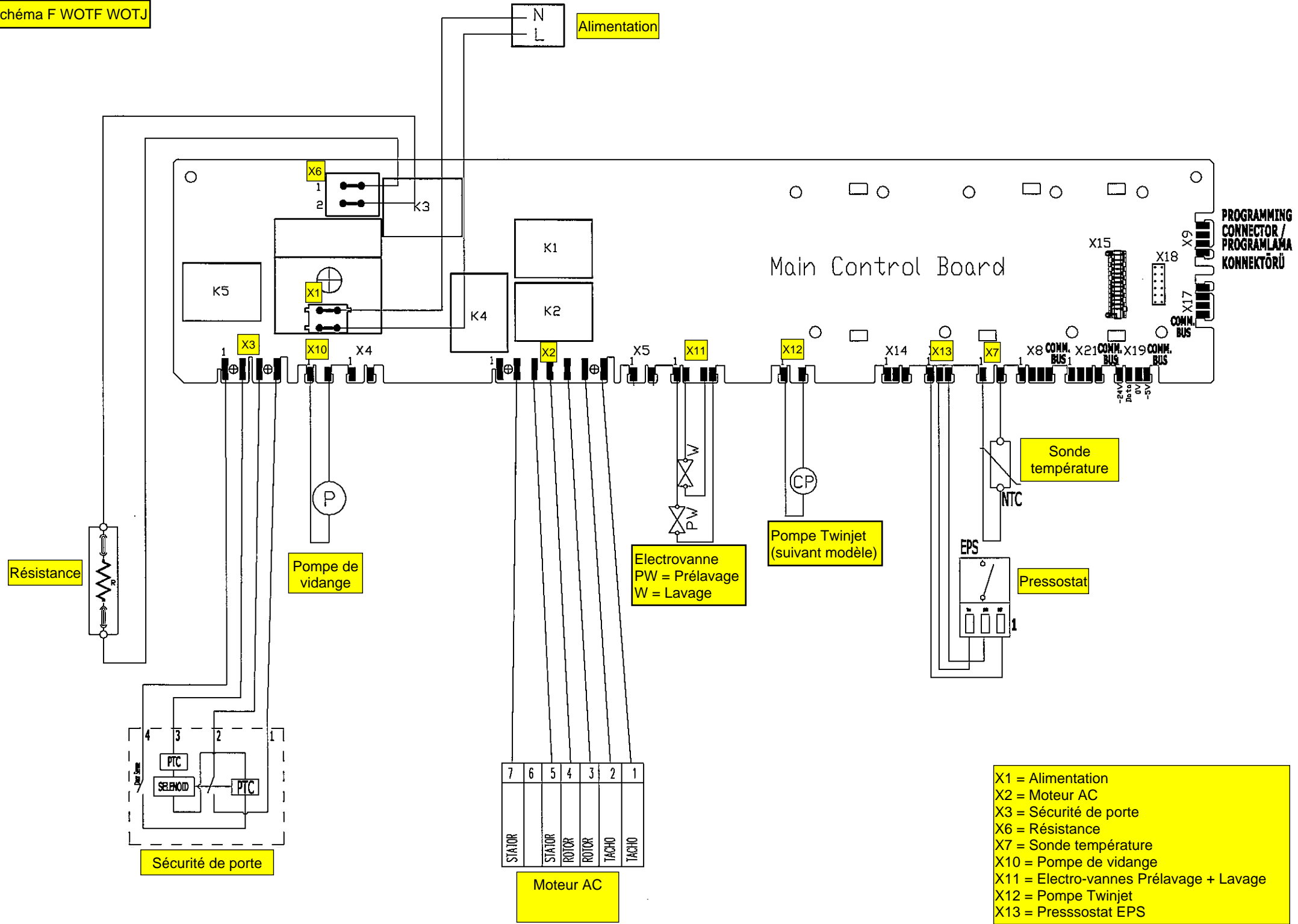

- X1 = Alimentation
- X2 = Moteur AC
- X3 = Sécurité de porte
- X6 = Résistance
- X7 = Sonde température
- X10 = Pompe de vidange
- X11 = Electro-vannes Prélavage + Lavage
- X12 = Pompe Twinjet
- X13 = Pressostat EPS

7	6	5	4	3	2	1
STATOR	STATOR	ROTOR	ROTOR	TACHO	TACHO	
Moteur AC						

Marque

Référence commerciale

XXXXXXXXXX

LAVE LINGE

MODELE XXXXXXXXXXXXXXXX

TYPE ZP1252CA3

220-240V ~ 50Hz

10A

1200/min

P 2100W



CARREFOUR CE IPX4

20679863081205 0000

Date de fabrication
exemple:
081205 =
05/12/2008



SN: 00619266000594420166

N° série à nous communiquer

Conseils d'installation, d'utilisation et de réparation

1) Déballage et installation

- a) **Lire tout d'abord** les recommandations de la notice
- b) Après déballage, ne pas oublier de débrider l'appareil
- c) Mettez la machine de niveau
- d) Faites les connexions électriques et eau
 - Contrôlez que la prise de courant est **conforme aux normes en vigueur**
 - a. Phase à droite
 - b. Neutre à gauche
 - c. Contrôlez la prise de terre
- e) Positionnez le tuyau de vidange à la hauteur indiquée sur la notice. Il est impératif que la hauteur soit bien respectée (le **bout du tuyau de vidange** ne doit pas être à une hauteur inférieure à 60cm et supérieure à 100cm) et le tuyau de vidange ne doit pas être modifié. **Ne pas enfoncer le tuyau dans la vidange**, car il y aura risque de siphonage.

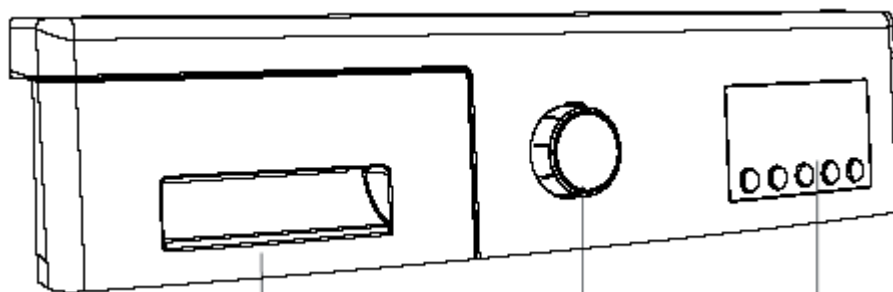

Tiroir à produits lessiviels

Manette programmes

Display et touches fonctions

2) Mise en service

- a) Vérifiez les fonctions de chaque manette et touches sur la notice
- b) Choisissez un programme de lavage (voir programmes)
- c) Tournez la manette programme sur le programme choisi
- d) Appuyez sur l'une des touches optionnelles si nécessaires (attention, appuyez **très doucement**, car ce sont des touches électroniques). L'allumage de la lampe témoin située au dessus de la touche validera la fonction. Pour annuler la fonction en cas d'erreur, ré-appuyez sur la touche concernée.
- e) Sélectionnez la vitesse d'essorage si votre machine en est équipée
- f) Mettez la lessive (très important : il est impératif de diminuer **très sensiblement les quantités de lessive** compte tenu que votre nouveau lave linge consomme peu d'eau par rapport aux anciennes machines suivant les nouvelles normes). De plus, votre lessive doit être conservée dans un endroit sec et non humide pour garder toute son efficacité.
- g) Une fois que tout est prêt, appuyez sur la touche départ, la sécurité de la porte s'enclenche et le programme commence (si vous avez fait une erreur de programmation, remettez la manette programme sur « 0 » et le programme sera annulé.
- h) Si vous voulez interrompre le programme (à ne faire qu'au début si vous voulez ajouter du linge), appuyez sur la touche départ, le voyant s'allume et attendez 3 minutes que la sécurité de porte soit débloquée pour rajouter du linge. Pour continuer le programme, appuyez de nouveau sur la touche départ.
- i) Quand le programme est fini, le voyant **FIN** s'allume. Remettez la manette programme sur « 0 » et **attendez 3 minutes avant d'ouvrir le hublot** (ne pas forcer). Enlevez le linge. Laissez le hublot et la boîte à lessive entrouvert pour bien sécher l'intérieur dans l'attente d'une future lessive

3) Entretien

- a) Vérifiez régulièrement le filtre de pompe de vidange
- b) Nettoyez régulièrement la boîte à lessive
- d) Vérifiez et nettoyez les 2 filtres du tuyau d'arrivée d'eau en cas de problème d'arrivée d'eau
- c) En cas de panne, consultez les informations situées en fin de notice avant d'appeler le SAV.

3) Contrôle et réparation (SAV uniquement)

- a) Si la machine affiche des codes pannes, consultez les indications sur le fichier « code pannes » et vérifiez les points concernés
- b) Vérifiez les connexions entre les broches et la platine, ainsi que la bonne liaison entre les fils et les broches
- c) Vérifiez que le câblage est correct par rapport à la photo « câblage » (fils de la bonne couleur à la bonne place)
- d) Contrôlez la prise de courant (comme indiqué plus haut) et le bon branchement au niveau du condensateur anti-parasite et de la platine (X1)
 - Marron = phase
 - Bleu = neutre
- e) Contrôlez ensuite que la résistance est branchée correctement. En cas de changement de résistance.
- f) Contrôlez le pressostat. Ces machines sont équipées d'un pressostat électronique (appelé EPS)
- g) Contrôlez la sonde NTC : valeur à température ambiante 20°C = 17,45ohms
- h) Vérifiez le déroulement du programme sur le fichier « déroulement du programme »
- i) Si le motif du dépannage est : mauvais résultats de lavage, mousse dans le tambour, mauvais rinçages, c'est que le client utilise trop de lessive. Ces machines consomment jusqu'à 70% d'eau en moins par rapport aux anciennes machines. Indiquez au client de réduire la quantité de produits lessiviels dans les mêmes proportions.

Test à faire chez le client : Mettez en marche la machine sans mettre ni lessive, ni linge et vérifiez dans le tambour. Si il y a de la mousse, cela veut dire que de la lessive reste des lavages précédents (d'où surconsommation avérée de lessive). Faites la vidange et recommencez l'opération jusqu'à ce qu'il n'y ait plus de mousse. Le nombre de remplissage avec apparition de mousse indiquera clairement au client qu'il y a eu accumulation de lessive dans l'ensemble « boîte à produit + durites + cuve » et sera une preuve qu'il y avait surdosage de lessive dans les lavages précédents, ce qui donnait l'impression d'un mauvais résultat de lavage, car les rinçages n'étaient pas suffisants pour éliminer la mousse due à la lessive surabondante. Les nouvelles conceptions de lave linge sont étudiées pour laver avec le minimum « d'eau + électricité + lessive » dans un souci de protection de l'environnement et d'efficacité maximum pour le lavage.
- j) Si le motif du dépannage est : durée de lavage trop longue, il faut expliquer au client que pour obtenir les meilleurs résultats de lavage avec la consommation la plus minime possible, des études ont été faites pour améliorer les produits en fonction des nouvelles normes en matière de consommation et de protection de l'environnement. Il faut retenir que pour bien laver, il est important que l'action lessivienne dure un certain temps. Les indications portées sur l'étiquette « Eco-label » donnent la consommation pour la quantité maximum de linge lavé et essoré à 60°C avec les bonnes quantités de lessive.

Composants électriques (des chaussures de sécurité anti-électrostatiques doivent être utilisées quand on travaille sur une machine, notamment sur les modules électroniques)

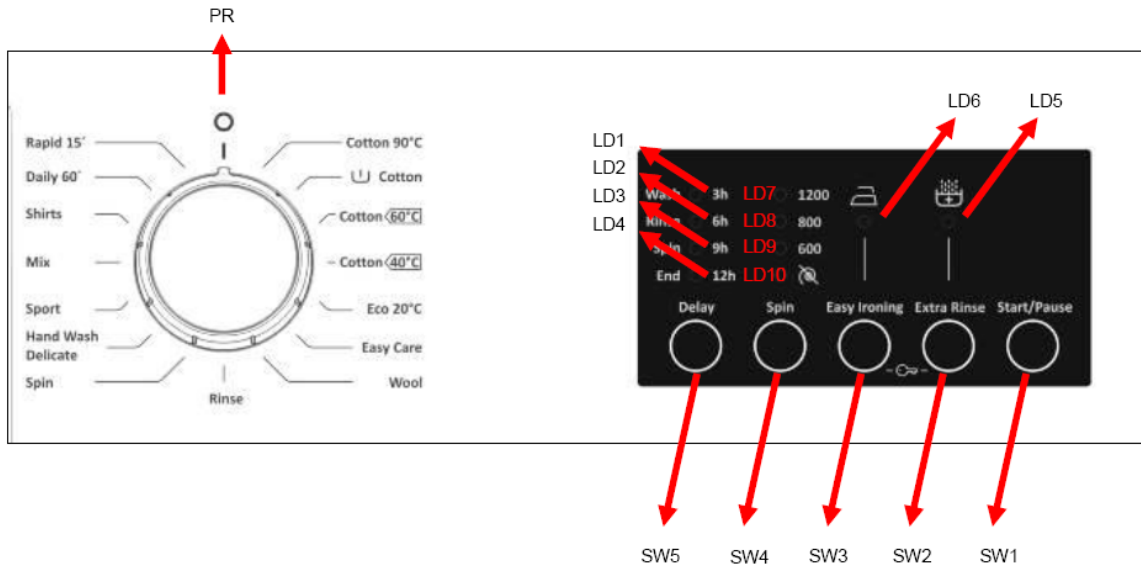

PR	Manettes 16 Programmes avec on/off
SW1	Touche 1 Départ / Pause
SW2	Touche 2
SW3	Touche 3
SW4	Touche 4
SW5	Touche 5
LD1	Led Départ / Pause
LD2	Led touche température
LD3	Led touche Départ différé
LD4	Led touche Rinçage +
LD5	Led touche Essorage
LD6	Led phase Rinçage
LD7	Led phase Lavage
LD8	Led activation Sécurité Enfant
LD9	Led sécurité de porte
LD10	Led problème eau
LD11	Led problème pompe de vidange

1) Autotest rapide (ne permet pas de voir les codes erreurs)

- a) Appuyez sur la touche SW5, et simultanément, mettez la manette programmes sur la position 1 (2 voyants Lavage + Essorage s'allument, puis seul le voyant Essorage s'éteint)

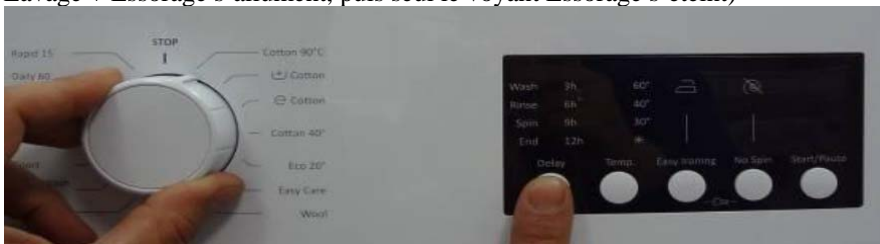

- b) Après 3 secondes, la sécurité de porte s'enclenche et l'autotest démarre
- c) Étape 1: La pompe est activée pendant 3 secondes et le pressostat EPS est vérifié. La valeur de la fréquence doit être comprise entre **46.04 Hz** et **43.40 Hz**. Si le test de l'EPS est OK, l'autotest continue, mais si le test est négatif, le code erreur E10 s'affiche et l'autotest sera annulé. Si aucune fréquence ne peut être détectée, cela signifie qu'il y a un problème au niveau de la connexion ou du pressostat EPS : le code erreur E10 s'affiche et l'autotest sera annulé
- d) Étape 2: Le moteur va monter jusqu'à la vitesse maxi pendant 15 secondes. En même temps, l'électrovanne EV1 (prélavage) est activée pendant 5 secondes, puis l'électrovanne EV2 (lavage) est activé pendant 5 secondes.
- e) Étape 3: Le moteur réduit sa vitesse jusqu'à l'arrêt total (cela dépend du temps d'arrêt du moteur) qui va durer 5 secondes. Pendant qu'il ralentit, les électrovannes EV1 et EV2 sont activés en même temps. Le voyant Rinçage s'allume.
- f) Étape 4: Le moteur tourne à droite. Le voyant Essorage s'allume.
- g) Étape 5: Le moteur tourne à gauche pendant 5 secondes. Le test est arrêté. A ce moment la led de l'option 1 clignote rapidement.
- h) Étape 6: Appuyez sur la touche option 1 (la led de l'option 1 s'éteint)



- i) Étape 7: Les électrovannes EV1 et EV2 sont activés en même temps jusqu'à ce que le pressostat atteigne le premier niveau pendant 5 secondes.
- j) Étape 8: Le software détecte la valeur de la sonde NTC et vérifie si la température est comprise entre 5 °C < Température détectée < 40 °C. Si elle est à l'intérieur de cet intervalle, l'étape de chauffage sera effectuée. Si la valeur de la température est en dehors de cette plage, alors cela signifie que la sonde NTC détecte une mauvaise température et l'étape chauffage sera sautée.
- k) Sur les appareils F1A + F1B + F2A + F2B + F2C, la led " Fin" s'allumera à la fin de l'autotest

AUTOTEST													
Time in seconds (to be adjusted)	5	10	15	20	25	30	35	40	45	50	55	60	65
Entering autotest	█	█	█	█	█	█	█	█	█	█	█	█	█
Changing power to 220 50Hz	█	█	█	█	█	█	█	█	█	█	█	█	█
Main Voltage 50 Hz	█	█	█	█	█	█	█	█	█	█	█	█	█
Door Lock Powered (Depends on door lock)			█	█	█	█	█	█	█	█	█	█	█
Motor Ramp to max spin (max. is 15 sec.)													
Time until motor is stopped (Depends on the motor stop time)								█	█	█	█	█	█
Motor Preferred Run (Direction to Right)													
Motor Inverse Run (Direction to Left)													
EV1 (flow rate dependent of washer)													
EV2 (flow rate dependent of washer)													
Test stopped until Prewash button is pressed (symbol blinking)												█	█
EV1 + EV2 valves up to first level frequency (Depends on the water level) (If machine is a hot water one, take water from Hot Valve)												█	█
NTC check													
Heather resistance													
Pump													
EPS measurement													
Wash Led (LD1) (For F1 and F2)													
Rinse Led (LD2) (For F1 and F2)													
Spin Led (LD3) (For F1 and F2)													
End Led (LD4) (For F1 and F2)													

2) Autotest Service (permet de voir les codes erreurs)

L'utilisateur peut seulement voir les codes pannes E1, E2, E3 et E4 ; Durant l'autotest service, tous les autres codes pannes peuvent être vus

- a) Appuyez sur la touche SW4, et simultanément, mettez la manette programmes sur la position 1
- b) Après 3 secondes, la sécurité de porte s'enclenche, le voyant led « lavage » s'allume et l'autotest Service démarre
- c) Étape 1 = test Résistance : La manette programme doit être sur la position 1. Le lave linge prend de l'eau (1^{ère} position pressostat EPS), puis la résistance se met en fonction pendant 8 minutes. Si la température ne varie pas de plus de 2°C, le code erreur E05 s'affichera. Si la sonde est abimé, ou la connexion de la résistance incorrecte, le code E05 s'affichera. A la fin du test, les voyants LD6 et LD5 clignoteront 3 fois, indiquant la fin du ce test.
- d) Étape 2 = test pompe. La manette programme doit être positionnée ensuite sur le cran n° 2. La température de l'eau va être mesurée. Si elle est supérieure à 50°C, le lave linge va prendre de l'eau pendant 60 secondes, et ensuite, la vidange va se faire jusqu'au niveau bas (+ 5 secondes). A la fin du test, les voyants LD6 et LD5 clignoteront 3 fois, indiquant la fin du ce test.
- e) Étape 3 = test rapide complet 15min : Le lave linge va faire un test de tous les éléments électriques et des toutes les phases de lavage, rinçage et essorage
- Phase Lavage :
 - Voyant Lavage allumé et Vidange
 - Prise d'eau électrovanne pré-lavage
 - Prise d'eau électrovanne lavage + rotation G et D jusqu'à 1^{er} niveau pressostat
 - Chauffage + rotation G et D (environ 3min)
 - Arrêt chauffage et vidange
 - Rotation 100T (pour répartition linge)
 - Montée essorage 1^{er} palier, puis 100T (avec pompe de vidange)
 - Montée essorage 2^{ème} palier (avec pompe de vidange) puis arrêt total
 - Phase Rinçage
 - Voyant rinçage allumé et les 2 électrovannes en fonction pour remplissage eau
 - Idem + rotation G et D jusqu'à niveau d'eau + haut (pour rinçage)
 - Vidange
 - Phase Essorage
 - Rotation 100T G + Pompe
 - Montée essorage 1^{er} palier, puis 100T (avec pompe de vidange)
 - Montée essorage 2^{ème} palier (avec pompe de vidange)
 - Montée essorage 3^{ème} palier (avec pompe de vidange)
 - Montée essorage 4^{ème} palier (avec pompe de vidange)
 - Arrêt pompe de vidange
 - Déblocage sécurité de porte et voyant fin s'allume. Fin du test.

3) Codes pannes

1) Erreur 01 : Voyants Lavage et Rincage clignotent (Hublot non fermé ou sécurité de porte en panne)

- Quand le micro-processeur met en fonction la sécurité de porte, si le hublot n'est pas fermé au bout de 30s, le programme s'arrête et l'**Erreur 01** s'affiche
- Quand « un ordre d'ouverture du hublot » est donné par le micro-processeur, si la porte n'est pas débloquée au bout de 5 min, le programme s'arrête et l'**Erreur 01** s'affiche
 - Vérifiez la sécurité de porte, l'électrovanne ainsi que les connexions électriques. Vérifiez aussi que le crochet de fermeture enclenche bien la sécurité de porte

2) Erreur 02 : Les voyants Lavage et Essorage clignotent (Quantité d'eau insuffisante ou pas d'eau)

- Si au bout de 6mn le niveau d'eau requis n'est pas correct, l'**Erreur 02** s'affiche et la machine est stoppée 1min. Si le niveau d'eau est atteint, l'**erreur 02** est annulée et le programme continue normalement. Si au bout de 15 essais, le niveau d'eau n'est toujours pas atteint, le programme est arrêté et l'**Erreur 02** s'affiche
 - Vérifiez l'électrovanne, le pressostat, le filtre du tuyau arrivée eau ainsi que les connexions électriques

3) Erreur 03 : Les voyants Lavage et Fin clignotent (Pas de vidange)

- Quand le programme est en mode vidange, s'il n'y a aucune vidange d'eau après 3min d'essai, l'**Erreur 03** s'affiche. La machine s'arrête et restera à l'arrêt (avec le hublot bloquée) jusqu'à ce vous actionnez la touche marche-arrêt et vérifiez les 2 points ci-dessous
 - Vérifiez le filtre de vidange, la pompe de vidange ainsi que les connexions électriques

4) Erreur 04 : Les voyants Rincage et Essorage clignotent (débordement ou niveau d'eau trop important)

- Quand un débordement ou un niveau d'eau trop haut est détecté par le pressostat, la pompe de vidange est mise en fonction par le module. Ensuite, le programme est arrêté et le module active la pompe de vidange pendant 2 min. Si le niveau d'eau est encore trop haut, la pompe fonctionnera de nouveau 2min. Cette procédure sera répétée chaque fois qu'un niveau d'eau trop haut ou un débordement sera détecté. Cette **Erreur 04** s'affiche aussi quand la pompe est déconnectée ou défectueuse.
 - Vérifiez l'électrovanne (fuite), le pressostat, la pompe de vidange ainsi que les connexions électriques

5) Erreur 05 : Les voyants Rincage et Fin clignotent (pas de chauffage de l'eau)

- Si la sonde est défectueuse (ouverte ou coupée), l'**Erreur 05** s'affiche. Ensuite les périodes de chauffage sont «annulées» et la résistance déconnectée.
- Si la température n'augmente pas de 2° pendant un laps de temps de 15min (période de chauffage et seulement si la température est en dessous de 50°), l'**Erreur 05** s'affiche. Les périodes de chauffage sont «annulées» et la résistance déconnectée. Le programme ne fera plus aucun essai de chauffage jusqu'à la fin du programme.
- Si le temps de chauffage est écoulé et que la température programmée n'est pas atteinte, l'**Erreur 05** sera affichée. Le programme continuera jusqu'au prochain pas. S'il n'y a plus de chauffage, le programme finira le programme normalement en mode froid (sans chauffage).
 - Vérifiez la sonde de température, la résistance, le pressostat ainsi que les connexions électriques

6) Erreur 06 : Les voyants Essorage et Fin clignotent (moteur bloqué ou problème de tachymètre)

- Si le moteur est bloqué, il s'arrête durant 30 secondes. Ensuite il y a un nouvel essai. Au bout de 3 essais, la machine s'arrête et l'**Erreur 06** s'affiche.
- Quand la tachymètre est déconnectée ou non détectée, le moteur s'arrête durant 30 secondes. Ensuite, il y a un nouvel essai et le blocage du moteur est détecté. Après 3 essais, la machine s'arrête et l'**Erreur 06** s'affiche comme pour le blocage moteur.
 - Vérifiez le moteur, la tachymètre ainsi que les connexions électriques

8) Erreur 08 : Les voyants Rincage, Essorage et Fin clignotent (le triac du moteur est en court circuit)

- Quand cette erreur est détectée, l'**Erreur 08** s'affiche et le programme s'arrête.
- Cette erreur se produit aussi si le moteur tourne et que la sécurité de porte est ouverte
 - Vérifiez le moteur (triac), la sécurité de porte ainsi que les connexions électriques

9) Erreur 10 : Les voyants clignotent (Problème de pressostat EPS)

- Vérifiez les connexions du pressostat EPS
- Changer le pressostat

Tableau récapitulatif des voyants et points à vérifier

Erreur	Voyant 1 Lavage	Voyant 2 Rinçage	Voyant 3 Essorage	Voyant 4 Fin	A Vérifier
01	☀	☀			Sécurité de porte Crochet de fermeture Electrovanne
02	☀		☀		Electrovanne Pressostat Filtre tuyau arrivée eau
03	☀			☀	Filtre de vidange Pompe de vidange
04		☀	☀		Pressostat Pompe de vidange Electrovanne
05		☀		☀	Sonde de température Résistance Connexions chauffage
06			☀	☀	Moteur Tachymètre
08		☀	☀	☀	Moteur
10	☀		☀	☀	Pressostat EPS

4) Sécurité de porte

Modèle 1 : La sécurité de porte est activée au début du programme. Elle est déverrouillée environ 2 minutes après la fin du programme.

Temps de verrouillage (20°C) = 2 à 6 sec.

Temps de déverrouillage (20°C) = 35 à 75 sec.

Voltage : 250 V

Ampérage : 16 (4) A

Test de la sécurité de porte modèle 1

La résistance à l'ohmmètre doit être 1000 ±50%

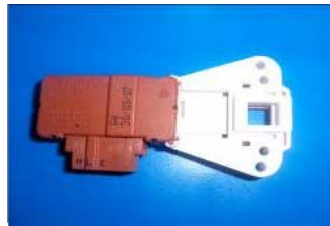

Modèle 2 : La sécurité de porte est activée au début du programme, afin d'empêcher la porte de s'ouvrir. Le verrouillage est généré par l'alimentation de PTC-bimétal, après max 6 secondes (220V), le bimétal sera chaud et prêt à fermer les contacts. Ainsi, la première impulsion à l'électro-aimant permet de fermer et bloquer le contact. La seconde impulsion ne provoque pas de modifications électriques et mécaniques. Il peut être déverrouillé par la troisième impulsion, le contact est ouvert, même si le PTC-bimétal reste sous tension.

-En cas de coupure de courant au cours d'un cycle de lavage, l'ensemble PTC-bimétal se refroidit et après minimum 60 sec (compte tenu de l'alimentation précédente de 30 sec min et T = 20 ° C), la porte se déverrouille et peut donc être ouverte.

-Si la porte est fermée lorsque le courant revient, l'ensemble PTC-bimétal va chauffer à nouveau, le curseur de verrouillage se bloque, le contact se ferme et le programme reprendra là où il s'est arrêté.

Voltage : 250V

Ampérage : 16 (4) A

La résistance à l'ohmmètre doit être 240 ±20% (25°C)



5) Pompe de vidange

La pompe de vidange fonctionne mécaniquement et électriquement. Elle sert à évacuer l'eau contenue dans la machine. Le moteur est asynchrone. Pour une meilleure performance, la pompe de vidange doit être nettoyée régulièrement.



Test de la pompe de vidange

Voltage : 220 - 240 V

Ampérage : 0,28A

Puissance : 37 W

Fréquence : 50 hz

Résistance : 130 Ω ($\pm 5\%$)

Evacuation : 17L/min (à 1m de haut)

Protection thermique : oui



6) Pompe circulation (pour twinjet)

La pompe de circulation fonctionne mécaniquement et électriquement. Elle sert à faire circuler l'eau dans la machine (système Twinjet). Le moteur est asynchrone.



Test de la pompe de vidange

Voltage : 220 - 240 V

Fréquence : 50 hz

Résistance : 169.5 Ω ($\pm 5\%$)

La mesure en ohms doit être comprise entre 160 – 180 Ω



7) Sonde NTC

Cette sonde envoie un signal au module indiquant la température de l'eau dans la cuve. La valeur de la résistance (en ohm) diminue au fur et à mesure que la température augmente.



Test de la sonde NTC et mesures dans le tableau ci-dessous

Tem (°C)	R min (k Ω)	R max (k Ω)
-10	54,9	62,6
-5	43,0	48,6
0	33,9	38,1
5	27,0	30,1
10	21,6	23,9
15	17,4	19,1
20	14,1	15,4
25	11,5	12,5
30	9,4	10,2
35	7,8	8,3
40	6,4	6,9
45	5,4	5,7
50	4,5	4,7
55	3,8	3,9
60	3,2	3,3
65	2,7	2,8
70	2,3	2,4
75	1,9	2,0
80	1,7	1,8
85	1,4	1,5
90	1,2	1,3
95	1,1	1,1
100	0,9	1,0



8) Filtre anti-parasite

Voltage : 250 V
 Ampérage : 16A
 Cx : 0,47 μ F (\pm 20%)
 Cy : 2 x 25 nF (\pm 20%)
 L : 2 x 1 mH (+%50,-%30)
 R : 680k (\pm 10%)

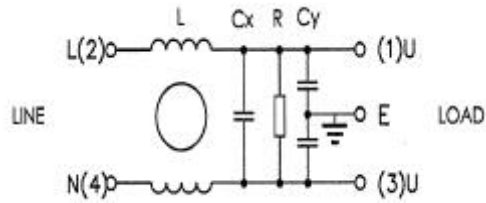

Mesure de la résistance entre L et N = 680k (\pm 10%)



Mesure de la résistance entre L et E (terre) = 42 – 47nF



9) Pressostat

Le pressostat sert à contrôler l'entrée d'eau ainsi que le niveau d'eau dans la cuve. Ce composant est contrôlé par le module. C'est un pressostat électronique EPS ; Un champ électromagnétique se produit en raison de la vibration de la membrane qui est sous pression dans la bobine. La partie de noyau est déplacé vers le haut et vers le bas par le champ électromagnétique. Le niveau d'eau est réglé par la fréquence qui est commandé par le circuit imprimé et des changements en fonction du déplacement de la partie de noyau. Pour contrôler la haute d'eau, procéder comme suit



Ouvrez le hublot, et bloquer la sécurité de porte



Sélectionner le programme 1 et démarrer le programme



Arrêter le programme quand le tambour commence à tourner



Mesurer la hauteur d'eau ; 10cm +/- 1



10) Résistance

La résistance sert à chauffer l'eau contenue dans la cuve.
 Elle a 3 connexions : Phase, Neutre et Terre
 Type de résistance : Tubulaire avec sonde NTC
 Voltage : 250 V
 Puissance : 2000 W ($\pm 5\%$) Ω
 Résistance : 24,8 à 29,80
 Thermostat de sécurité : 2 (sur chaque entrée)



11) Electrovanne

L'électrovanne fonctionne mécaniquement et électriquement. Il sert à faire entrer l'eau dans la machine. Il est contrôlé par le module.



Voltage : 220 - 240 V
 Ampérage : 8VA
 Fréquence : 50 hz
 Quantité d'eau : 7 L / min ($\pm 15\%$)
 Pression : 0,03 – 1 Mpa
 Mesure à l'ohmmètre : 3 à 4,5 k



12) Moteur

Tacho- socket terminal = tachymètre
 Rotor coil socket terminal = Rotor moteur
 Stator coil socket terminal = Stator moteur
 Tapple field coil socket terminal = Moteur haute vitesse et gros litrage

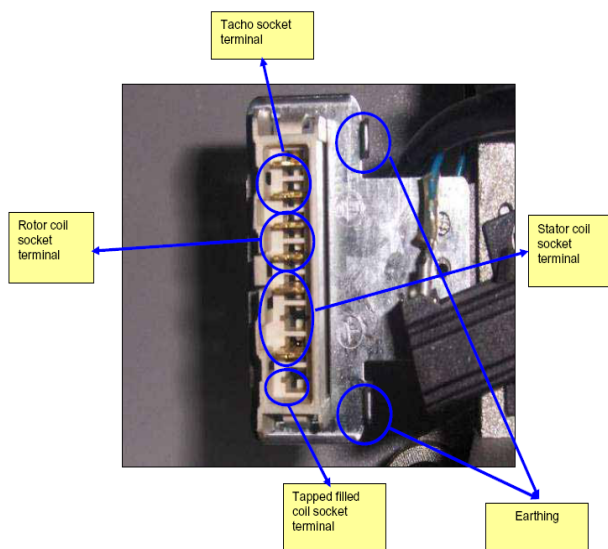

MOTOR KODU	FIRMA	STATOR (TAM SARGI) (ohm)	TAKO (ohm)	STATOR (YARIM SARGI) (ohm)	SICAKLIK
32003986	ACC	3.30-/+ 7%	184-/+7%	1.20-/+7%	20 °C
32004905	ACC	2.70-/+ 7%	184-/+7%	1.04-/+7%	20 °C
32006966	ACC	3.00-/+ 7%	184-/+7%	1.50-/+7%	20 °C
32007450	ACC	2.70-/+ 7%	184-/+7%	1.08-/+7%	20 °C
32004572	ACC	1.20-/+ 7%	184-/+7%	0.60-/+7%	20 °C
32008809	ACC	0.96-/+ 7%	184-/+7%	-	20 °C
30027193	ANAIMEP	1.87-/+7%	180-/+10%	-	20 °C
30023397	ANAIMEP	1.75-/+7%	180-/+10%	-	20 °C
32002064	ANAIMEP	2.01-/+7%	180-/+7%	-	20 °C
32003425	ANAIMEP	2.01-/+7%	180-/+7%	-	20 °C
32000536	ASKOLL (CESET)	1.01-/+7%	68.7-/+7%	-	20 °C
32000271	ASKOLL (CESET)	1.40-/+7%	68.7-/+7%	0.56-/+7%	20 °C
32000535	ASKOLL (CESET)	1.24-/+7%	68.7-/+7%	-	20 °C
30027193	ASKOLL (CESET)	2.26-/+7%	68.7-/+7%	-	20 °C
32008681	ASKOLL (CESET)	1.90-/+7%	68.7-/+7%	0.74-/+7%	20 °C
30023397	ASKOLL (CESET)	1.83-/+7%	68.7-/+7%	-	20 °C
32004970	ATB	1.62-/+ 7%	87-/+12%	-	20 °C
32004969	ATB	1.62-/+ 7%	87-/+12%	0.81-/+7%	20 °C
32009041	ATB	1.62-/+ 7%	87-/+12%	0.81-/+7%	20 °C
32004968	ATB	1.20-/+ 7%	87-/+12%	-	20 °C
32009040	ATB	1.20-/+ 7%	87-/+12%	-	20 °C
32008659	BROAD OCEAN	2.15-/+7%	66.7-/+7%	-	20 °C
32008660	BROAD OCEAN	2.15-/+7%	66.7-/+7%	-	20 °C
32005496	IDEA	4.60-/+7%	227-/+7%	-	20 °C
32007954	WELLING	2.08-/+7%	66.6-/+7%	-	20 °C
32007955	WELLING	1.59-/+7%	66.6-/+7%	-	20 °C
32008852	WELLING	2.00-/+7%	66.6-/+7%	-	20 °C
32008853	WELLING	2.15-/+7%	66.6-/+7%	-	20 °C

Mesure tachymètre (TAKO)



Mesure Stator (TAM SARGI)



Mesure Stator (YARIM SARGI)







13) Module DC (pour moteur DC)

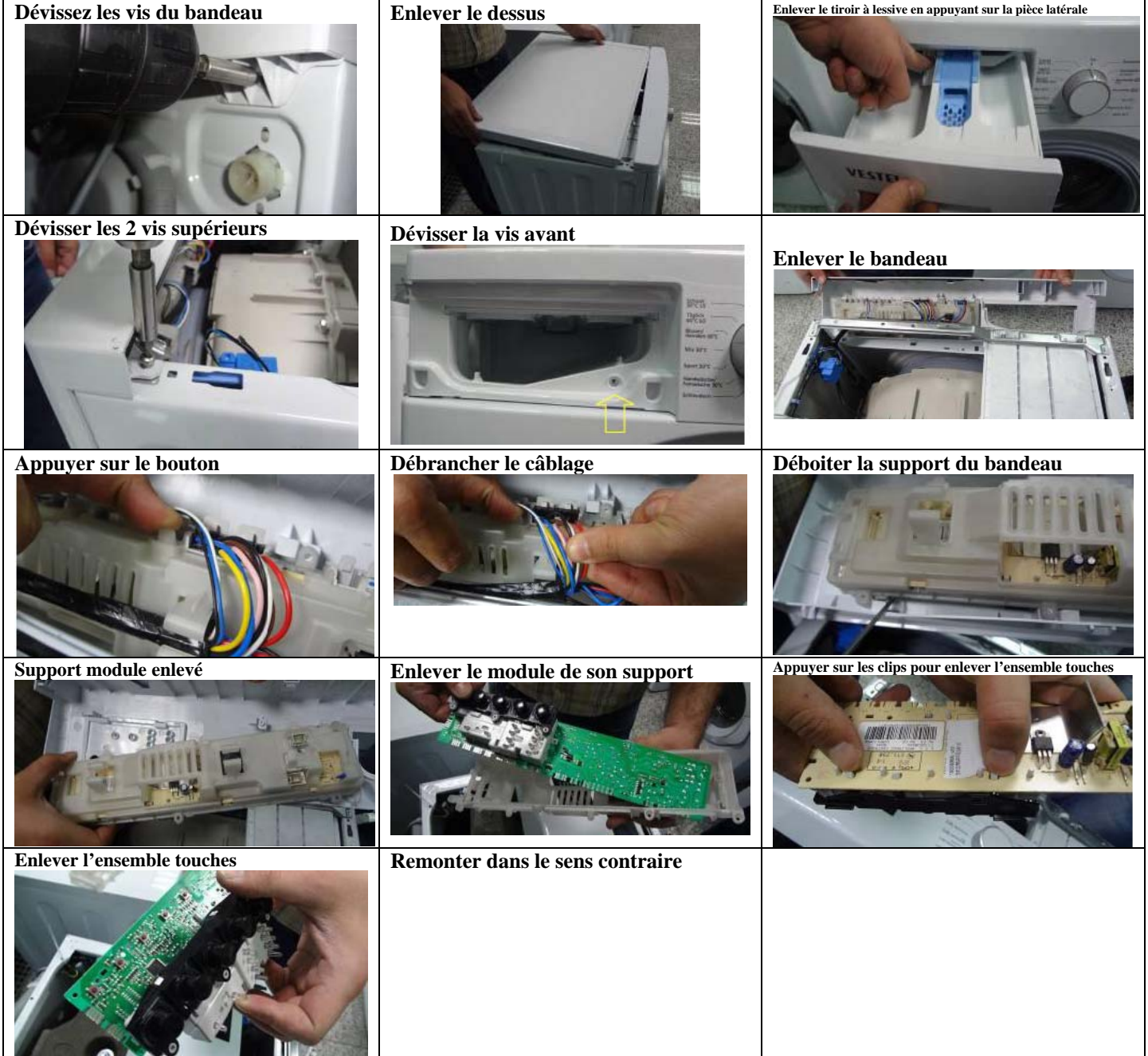

14) Module (démontage)



15) Poulie + courroie (démontage et remontage)

Insérer la poulie 	Placer la poulie 	Vérifier la mise en place 
Mettre du frein filet loctite 	TX 40 TORX (39,5-40,5Nm) 	Insérer la courroie 
Mettre la courroie sur l'axe moteur et tournez la poulie 	Pour démonter, bloquer la poulie à l'aide d'un tournevis 	Desserrer la vis et opérer à l'inverse du montage 

16) Cuve (démontage et remontage)

Démonter le dessus 	Enlever le dessus 	Dévisser les vis du hublot 
Déboîter vers le haut le hublot 	Déboîter le collier extérieur du joint de hublot 	Enlever le collier 
Enlever le tiroir à produit 	Enlever le tiroir à produit 	Dévisser les vis du bandeau 
Dévisser les vis du bandeau 	Enlever le bandeau 	Déconnecter le module 

Démonter la trappe d'accès



Démonter la trappe d'accès



Démonter les vis



Dévisser les vis du panneau avant



Dévisser les vis de la sécurité de porte



Dévisser les vis de la cornière supérieure



Dévisser les vis de la cornière supérieure



Enlever les vis de la cornière supérieure



Enlever l'intercalaire de pompe



Enlever le panneau avant



Déclipser la boîte à produit de la cornière



Démonter la durite boîte/cuve



Débrancher les 4 fils de l'électrovanne



Démonter l'électrovanne (1/4 de tour)



Dévisser la vis supérieur de boîte



Enlever la boîte + électrovanne



Débrancher le filtre anti-parasite



Démonter les 2 vis de l'anti-parasite



Enlever le câble d'alimentation



Enlever l'anti-parasite



Débrancher le pressostat EPS



Démonter le pressostat EPS



Enlever le collier du tuyau pressostat



Débrancher la sécurité de porte



Enlever le collier durite pompe/tuyau vidange



Enlever le collier durite cuve/pompe



Débrancher la pompe de vidange



Dévisser les 4 vis de la pompe de vidange



Dévisser les vis du contre-poids avant



Enlever le contre-poids avant



Débrancher la résistance



Dévisser l'écrou central fixation résistance (8mm)



Enlever la résistance



Démonter le collier joint/cuve



Démonter le collier joint de hublot



Dévisser les vis du contre-poids supérieur



Enlever le contre-poids supérieur



Débrancher le moteur



Couper les fixations câblage



Démonter les 4 vis de la traverse supérieure



Démonter l'ensemble cuve



Enlever les clips de fixation amortisseur



Démonter la courroie



Dévisser la vis centrale poulie



Démonter la poulie



Dévisser les vis de fixation moteur



Démonter le moteur



<p>Démonter le collier durite boîte/cuve</p> 	<p>Dévisser la vis fixation chambre d'air pressostat</p> 	<p>Démonter le collier durite cuve/pompe</p> 
<p>Dévisser les vis de fixation des 1/2 cuves</p> 	<p>Enlever la 1/2 cuve avant</p> 	<p>Enlever le tambour</p> 
<p>Pour remonter l'ensemble, faites les opérations dans le sens contraire</p>		

17) Sécurité enfant

Activation de la sécurité Enfant :

Après avoir démarré un programme, pour mettre en fonction la "sécurité enfant", appuyer simultanément sur les 2 touches de fonctions supplémentaires indiquées par une clef (SW2 et SW3). Les 2 voyants de ces touches clignoteront 4 fois indiquant que la sécurité enfant est verrouillée. Ainsi, votre lave linge sera protégé de toute manipulation malencontreuse. Quand le programme sera terminé, il sera nécessaire de ré-appuyer sur ces 2 touches pour annuler la sécurité enfant (Attention, le fait de mettre la manette programme sur "0" n'annule pas la sécurité enfant. Si vous appuyez sur n'importe quel bouton lorsque le verrou sécurité enfant est activé, les 2 LED de fonctions supplémentaires se mettent à clignoter sur l'écran. Si vous avez programmé un lavage avec la sécurité enfant, et si vous désirez changer de programme, il sera nécessaire d'annuler la sécurité enfant, sinon, il sera impossible de choisir le nouveau programme (le fait de mettre la manette programme sur "0" n'annule pas la sécurité enfant)

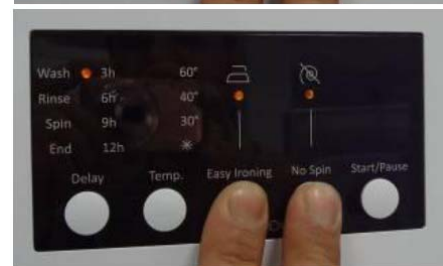
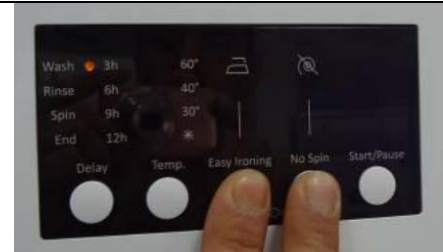

Désactivation de la sécurité Enfant :

Pour désactiver la sécurité enfant, il suffira d'appuyer de nouveau sur les 2 touches de fonctions supplémentaires indiquées par une clef (en mettant la manette programme sur n'importe quel programme. Les 2 voyants de ces touches clignoteront 4 fois pour indiquer que la sécurité enfant est dé-verrouillée (le fait de mettre la manette programme sur "0" n'annule pas la sécurité enfant).

